



REVOLUTION IN JEDER HINSICHT

Die revolutionäre Repetierbüchse aus einem Stück sorgt für mehr Stabilität und in weiterer Folge mehr Präzision. Der innovative Aluminium-Kunststoffschaft mit handgefertigten Lederelementen am Vorderschaft, auf der Schaftbacke sowie am Pistolengriff bietet eine optimale Griffbarkeit und edles Design. Die Abzugseinheit lässt sich einfach werkzeuglos entnehmen und im Hinterschaft verstauen. Auch die Schaftkappe ist mit wenigen Handgriffen werkzeuglos abnehmbar und lässt sich an die persönlichen Bedürfnisse anpassen. Rundum eine gelungene Innovation für den modernen Jäger von morgen.



ZUVERLÄSSIGKEIT. Nach Militärstandards gefertigte Ganzstahlwaffe für absolute Robustheit.



PRÄZISION. Neuartige „Monobloc“-Bauweise, bei der Lauf und Gehäuse aus einem Stück gefertigt werden.



SICHERHEIT. State-of-the-Art Sicherheitsfeatures wie Handspannung, Kammer Sperre und herausnehmbare Abzugseinheit



ERGONOMIE. Top ergonomischer Schaft mit zahlreichen, innovativen Adaptionsmöglichkeiten.

Lauf und Gehäuse verschmelzen...

... zu höchster Präzision und Zuverlässigkeit

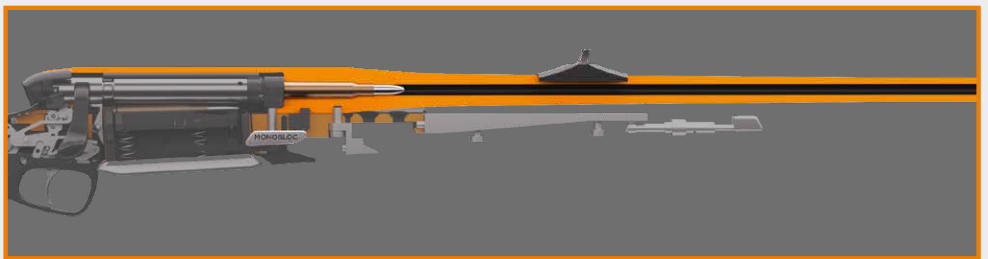

Schaftlänge durch Spacer schnell und einfach individuell anpassbar

leichtgängiges Handspannsystem

Stahlmagazin

alle Ledereinlagen ohne Werkzeug austauschbar

ergonomischer Aluminium-Kunststoffschaft gefertigt nach Militärstandards oder Walnuss-Schaft

Abnehmbare Abzugseinheit für maximale Sicherheit

DER ANBLICK

Test 3/2021

Überzeugt mit außergewöhnlich guter Schussleistung.

MONOBLOC WIRD MODULAR

1 WAFFE / 4 KALIBER

Ein Verschluss für alle Kaliber

Verschlusskopf
.30-06 Spr.
.270 Win.
.308 Win.

Kugelkammergriff werkzeuglos wechselbar



.300 Win. Mag.

Wechsellauf/System .300 Win. Mag.

Magazin für .300 Win. Mag.

.30-06 Spr.

Wechsellauf/System .30-06 Spr.

Magazin für .30-06 Spr. & .270 Win.

.270 Win.

Wechsellauf/System .270 Win.

Magazin für .308 Win.

.308 Win.

Wechsellauf/System .308 Win.



Ein Schaft mit Abzugseinheit, Ledereinlagen und Spacer für alle Kaliber.



STEUR MONOBLOC Holzschaft



STEUR MONOBLOC Kunststoffschaft



Grün / Schwarz



Mocca / Sand



Schwarz / Braun

Original Zubehör für STEYR MONOBLOC

Montage:

- Montage Monobloc Ø 30 mm, BH 15 mm
58756.000 € 499,-
- Picatinny Schiene Monobloc
58756.500 € 214,-
- Montage-Schiene Monobloc für Swarovski
€ 528,-
- Adapter für Innenschiene
58756.200 € 48,-

Modell	Kaliber				Abmessungen				Feinabzug mit Rückstecher	Handspanner	Synthetkschaft	Holzschaft	Magazin Kapazität	Gewinde M15x1	Preis €
	.308Win	.270Win	.30-06Spring	.300WinMag	Gesamtlänge mm	Laufänge mm	Gewicht kg	ohne Visierung							
MONOBLOC Kunststoffschaft	◆	o	◆	o	1075	558	3,7	◆	◆	◆	◆		4	◆	ab 4.790,-
MONOBLOC Holzschaft	◆	o	◆	o	1075	558		◆	◆	◆		◆	4	◆	ab 5.462,-

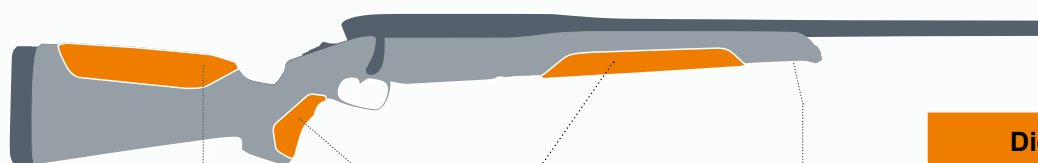

Ledereinlage

sand



braun

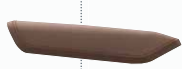

schwarz



orange



Schaftfarbe

weiß



grün



schwarz



mocca



Die STEYR MONOBLOC lässt sich je nach Wunsch des Schützen individualisieren.

- Kunststoffschäfte in vier Farben
- Holzschäfte der Klasse 2, 4 und 6
- Ledereinlagen in vier Farben
- Spacer zum Anpassen der Schaftlänge
- klassischer oder Kugelkammergriff
- Schaftbacken in zwei Höhen



ELEGANZ IN IHRER PERFEKTION

Die STEYR MANNLICHER SM 12[®] mit ihrem ergonomisch und leicht im Anschlag bedienbarem **Handspannsystem (H.C.S.[™])** setzt neue Maßstäbe für alle Jagdsituationen. Mit minimalem Kraftaufwand ist die neue SM 12[™] zu spannen und ebenso wieder zu entspannen.

Die klare Linienführung des Schaftes mit Bayerischer Backe, Doppelfalz und Schuppenfischhaut verleiht der Waffe eine zeitlose Eleganz. Das **O.B.P.[™] (optimized barrel profile)** mit abge-

stimmten Lauflängen und optimierter Laufkontur ist ein Garant für gute Schussleistung und fügt sich harmonisch in Schaft und System ein.

Der **Kombiabzug** ist sowohl als Feinabzug, als auch mit Rückstecher verwendbar und entsteht automatisch beim Entspannen der Waffe.

Die STEYR MANNLICHER SM 12[®] ist ein modernes, universelles Jagdgewehr der Spitzenklasse.

Kammersperre für SM 12[®]

Als zusätzliches Feature bietet STEYR MANNLICHER für die SM 12[®] eine Kammer-sperre an, die den Kammerstängel fixiert und ein versehentliches Öffnen der Kammer im gesicherten Zustand verhindert.



MANNLICHER SM 12[®] Ganzschafft

€ 4.026,-



MANNLICHER SM 12[®] Goiserer

€ 3.459,-

mit Laufgewinde M15x1

Original Zubehör für STEYR MANNLICHER Mod. SM 12[®]

Magazin:

- mit Kunststoffdeckel 17448. ... € 103,-
- HC Magazin 17449. ... € 174,-

Mehrpreis:

- Kugelkammergriff € 240,-
- Kammer-sperre € 295,-
- Lead Free Edition Halbschaft, Kal. .30-06, .300WinMag € 228,-

Modell	Kaliber											Abmessungen			Visierung		Schaft			Preis €								
	.222Rem	.223Rem	.243Win	7mm08Rem	.308Win	.270Win	7x64	.30-06Spring	6.5x55Schwed	8x57JS	9.3x62	.300WinMag	7mmRemMag	8x68S	.270WSM	.300WSM	.300WeathMag	Gesamtlänge mm	Lauflänge mm		Gewicht kg	ohne Visierung	Drückjagvisier	Halbschaft	SX-Schaft	Magazin Kapazität	Gewinde M15x1	Gewinde M18x1
17101... SM 12 [®] Halbschaft			♦	♦	♦	♦	♦	♦	♦	♦	♦	♦	♦	♦	♦	♦	♦	1112	558	3,5	♦		♦		4	♦		3.384,-
17101... SM 12 [®] Halbschaft Mag.												♦	♦	♦	o	o	♦	1192	635	3,6	♦		♦		3	♦		3.720,-
17104... SM 12 [®] Goiserer	♦	♦	♦	♦	♦	♦	♦	♦	♦	♦	♦	♦	♦	♦	♦	♦	♦	1060	508	3,3	♦		♦		4	♦		3.459,-
17105... SM 12 [®] Ganzschafft	♦	♦	♦	♦	♦	♦	♦	♦	♦	♦	♦	♦	♦	♦	♦	♦	♦	1170	508	3,5		♦	♦		4			4.026,-
17106... SM 12 [®] Semi Weight																		1060	508	3,8		♦	♦		4	♦		3.459,-
17111... SM 12 [®] SX Halbschaft			♦	♦	♦	♦	♦	♦	♦	♦	♦	♦	♦	♦	♦	♦	♦	1095	558	3,4	♦			♦	4	♦		2.640,-
17111... SM 12 [®] SX Halbsch. Mag.				♦								♦	♦	♦	♦	♦	♦	1176	635	3,4	♦			♦	3	♦		2.976,-
17115... SM 12 [®] SX Goiserer	♦	♦	♦		♦	♦	♦	♦	♦	♦	♦	♦	♦	♦	♦	♦	♦	1045	508	3,3	♦			♦	4	♦		2.715,-
17115... SM 12 [®] SX Kompakt					♦													944	407		♦			♦	4	♦		2.715,-
17119... SM 12 [®] SX Semi Weight					♦			♦	♦	♦								1045	508	3,6	♦			♦	4	♦		2.715,-



STEUR MANNLICHER SM12
HALBSCHAFT UND GOISERER
IN HOLZ ODER SX-AUSFÜHRUNG

**ALS LINKSVERSION
OHNE AUFPREIS ERHÄLTlich**

Erhältlich auch als



mit Laufgewinde M18x1

€ 3.459,- **MANNLICHER SM 12® Semi Weight**
mit Kugelkammergriff



mit Laufgewinde M15x1

€ 3.384,- **MANNLICHER SM 12® Halbschaft**
Standardkaliber
€ 3.720,- Magnumkaliber



STEUR MANNLICHER SM 12® mit SX-Schaft

Hier vereint sich ergonomisches Design mit höchster Belastbarkeit. Polymereinlagen sorgen für einen sicheren Griff auch bei widrigsten Bedingungen. System-Voll-Alubettung und neuester Kunststoff machen die SX-Modelle zu robusten Waffen mit maximaler Verwindungssteifigkeit. Optimiert für die Verwendung mit Zweibein.



mit Laufgewinde M15x1

ab € 2.640,- **MANNLICHER SM 12® SX**
Standardkaliber
ab € 2.976,- Magnumkaliber



mit Laufgewinde M15x1

€ 2.715,- **MANNLICHER SM 12® SX Goiserer**



mit Laufgewinde M18x1

€ 2.715,- **MANNLICHER SM 12® SX Semi Weight**
mit Kugelkammergriff



mit Laufgewinde M15x1

€ 2.715,- **MANNLICHER SM 12® SX Kompakt**
Lauflänge 407mm

STEYR MANNLICHER CL II
HALBSCHAFT UND GOISERER
IN HOLZ ODER SX-AUSFÜHRUNG

ALS LINKSVERSION
OHNE AUFPREIS ERHÄLTICH



Erhältlich auch als



KLASSIK IN SCHÖNSTER FORM

Hohe Zuverlässigkeit, außerordentliche Sicherheit, maximale Präzision und Komfort sind nur einige der weltweit bekannten Eigenschaften der Repetierbüchse STEYR MANNLICHER CL II. Gemeinsam mit dem **S.B.S. (Safe Bolt System)** sorgt die 2 + 1 Sicherung für den höchsten Sicherheitsstandard bei Jagdgewehren.

Ein optimiertes Schwingungsverhalten des Laufs der **STEYR MANNLICHER CL II Semi Weight** erhöht die Präzision am Schiessplatz. Die perfekte Balance der Waffe erhöht die Führigkeit bei der Jagd. Damit ist sie die perfekte Wahl für Jäger, die Ihre Leistung auch gerne am Schiessplatz unter Beweis stellen!



mit Laufgewinde M15x1

€ 2.712,-
ab € 3.048,-

MANNLICHER CL II
Standardkaliber
Magnumkaliber



€ 3.354,-

MANNLICHER CL II Ganzschaff



mit Laufgewinde M18x1

€ 2.787,-

MANNLICHER CL II Semi Weight
mit Kugelkammergriff



mit Laufgewinde M15x1

€ 2.787,-

MANNLICHER CL II Goiserer



STEYR HC MAGAZIN für SM 12 und CL II

Die neuen HC-Magazine für SM12 und CL II sind nun verfügbar und können bei allen Waffen ohne Adapter verwendet werden. Sie können auch mit Mannlicher Classic und PRO HUNTER verwendet werden.

Art.Nr.	HC Magazin für Kaliber:		Preis €
17449.003	.243Win, 7mm-08Rem, .308 Win, 6,5mm Creedmoor	10 Schuss	174,00
17449.004	.25-06Rem, .270Win, .280Rem, 7x64, .30-06Spring, 6,5x55SE, 8x57JS	10 Schuss	174,00
17449.007	7mmRemMag, .300WinMag, 8x68, .300WeathMag	8 Schuss	174,00



STEYR MANNLICHER CL II mit SX-Schaft

Hier vereint sich ergonomisches Design mit höchster Belastbarkeit. Polymereinlagen sorgen für einen sicheren Griff auch bei widrigsten Bedingungen. System-Voll-Alu-

bettung und neuester Kunststoff machen die SX-Modelle zu robusten Waffen mit maximaler Verwindungssteifigkeit. Optimiert für die Verwendung mit Zweibein.

unsere Jagd Test 7/2021
Allroundwaffe für Ansitz, Pirsch und Bewegungsjagd. Sehr gutes Preis-Leistungs-Verhältnis.

mit Laufgewinde M15x1

MANNLICHER CL II SX
Standardkaliber
Magnumkaliber

ab € 1.968,-
ab € 2.304,-

mit Laufgewinde M15x1

MANNLICHER CL II SX Goiserer

€ 2.043,-

mit Laufgewinde M18x1

MANNLICHER CL II SX Semi Weight
mit Kugelkammergriff

€ 2.043,-

mit Laufgewinde M15x1

MANNLICHER CL II SX Kompakt
Lauflänge 407 mm

€ 2.043,-

Modell	Kaliber											Abmessungen			Visierung		Schaft			Preis €							
	.222Rem	.223Rem	.243Win	7mm08Rem	.308Win	.270Win	7x64	.30-06Spring	6.5x55Schwed	8x57JS	9,3x62	.300WinMag	7mmRemMag	8x68S	.270WSM	.300WSM	.300WeathMag	Gesamtlänge mm	Lauflänge mm		Gewicht kg	ohne Visierung	Drückjagdvisier	Holzschafft	SX-Schaft	Magazin Kapazität	Gewinde M15x1
17081... CL II Halbschaft			♦	♦	♦	♦	♦	♦	♦	♦	♦							1110	558	3,5	♦		♦		4	♦	2.712,-
17081... CL II Halbschaft Mag.												♦	♦	♦	o	o	♦	1200	635	3,5	♦		♦		3	♦	ab 3.048,-
17084... CL II Goiserer	♦	♦	♦	♦	♦	♦	♦	♦	♦	♦								1060	508	3,3	♦		♦		4	♦	2.787,-
17085... CL II Ganzschafft	♦	♦	♦	♦	♦	♦	♦	♦	♦	♦								1070	508	3,8	♦	♦			4		3.354,-
17089... CL II Semi Weight																		1070	508	3,8	♦		♦		4	♦	2.787,-
17095... CL II SX Halbschaft			♦	♦	♦	♦	♦	♦	♦	♦								1095	558	3,4	♦		♦	♦	4	♦	1.968,-
17095... CL II SX Halbsch. Mag.												♦	♦	♦	♦	♦	♦	1176	635	3,4	♦			♦	3	♦	2.304,-
17099... CL II SX Goiserer	♦	♦	♦	♦	♦	♦	♦	♦	♦	♦								1040	508	3,3	♦			♦	4	♦	2.043,-
16281... CL II SX Kompakt																		940	407		♦			♦	4	♦	2.043,-
17093... CL II SX Semi Weight																		1040	508	3,6	♦			♦	4	♦	2.043,-

Original Zubehör für STEYR MANNLICHER Mod. CL II

- Magazin:**
- mit Kunststoffdeckel 17448. ... € 103,-
 - HC Magazin 17449. ... € 174,-

- Mehrpri:**
- Kugelkammergriff € 240,-
 - Lead Free Edition Halbschaft, Kal. .30-06, .300WinMag € 228,-



Erhältlich als STEYR MANNLICHER SM12 und CL II mit Holzschafft und Carbonschafft



STEYR CL II BREEZE



PERFEKT GEDÄMPFT



STEYR SM 12 BREEZE CARBON

Perfekte Schalldämpfung mit optimierter Knallcharakteristik gepaart mit idealer Gewichtsverteilung für maximale Führigkeit – und das Ganze mit einer Präzision, die nur kaltgehämmerte Läufe von STEYR ARMS liefern. Die STEYR BREEZE Modelle sind als SM12 oder CL II mit klassischem Holzschafft (3,50 kg) oder gewichtsreduziertem Carbonschafft (3,05 kg) erhältlich.

Die STEYR BREEZE hat einen 407mm Stainless Lauf und einen integrierten Carbon Schalldämpfer (bitte separat bestellen). Die CL II Version des BREEZE besitzt einen Druckpunktabzug sowie 3-Stellungssicherung, Abzugssicherung, Kammerstengel- und Schlagbolzensicherung. Bei der SM12 BREEZE handelt es sich um einen Handspanner mit Feinabzug mit Rückstecher.

Modell	Kaliber					Abmessungen			Abzug	Sicherung	Schafft			Preis €						
	.308Win	.270Win	.30-06Spring	6,5mm Creedmoor	.300WinMag	.338Lapua	Gesamtlänge mm	Laufänge mm			Gewicht kg	ohne Visierung	Flex Visier		Druckpunktabzug	Feinabzug mit Rückstecher	3-Stellungssicherung	Handspanner	Holzschafft	FBT Carbonschafft
16280. ... CL II BREEZE ohne SD	♦						1170	407	3,50	♦					♦			4	♦	3.105,-
16282. ... CL II BREEZE Carbon ohne SD	♦						1150	407	3,05	♦					♦			4	♦	4.953,-
16285. ... SM 12 BREEZE ohne SD	♦						1170	407	3,50	♦					♦			4	♦	3.777,-
16287. ... SM 12 BREEZE Carbon ohne SD	♦						1150	407	3,05	♦					♦			4	♦	5.625,-
16290.000 Over-Barrel-Schalldämpfer für STEYR BREEZE	Bitte zusammen mit CL II BREEZE oder SM 12 BREEZE bestellen																	♦	1.424,-	
17125. ... SM 12 Carbon Standard	♦	♦	♦				1060	508	2,9	♦					♦			4		5.232,-
SM 12 Carbon Magnum					o		1197	635	3,2	♦					♦			3		5.568,-
17127. ... SM 12 Carbon Light	o	o	o				1060	508	2,8	♦					♦			4		5.604,-
17103. ... SM 12 Carbon Heavy Barrel				♦	o		1187	635	3,4	♦					♦			2		ab 5.430,-
17071. ... CL II Carbon Standard	♦	♦	♦				1060	508	2,9	♦					♦			4		4.560,-
CL II Carbon Magnum					o		1197	635	3,2	♦					♦			3		4.896,-
CL II Carbon Light	o	o	o				1060	508	2,8	♦					♦			4		4.932,-
CL II Carbon Heavy Barrel				♦	o		1187	635	3,4	♦					♦			2		ab 4.758,-



Original Zubehör für STEYR CARBON

Picatinny-Schiene Vorderschaft € 114,-
Flex-Sight € 234,-

Das stellungsgebundene STEYR FlexSight ermöglicht es dem Schützen ohne Werkzeug zwischen offener Visierung, Mündungsbremse oder Schalldämpfer zu wechseln.

Jede STEYR CARBON kommt inklusive CARBON Tasche, CARBON Kappe und Range-Buch ohne Aufpreis.



ULTRALEICHT UND ROBUST



Die STEYR CARBON Modelle verbinden höchste Schussleistung mit den Vorzügen eines ultraleichten und robusten Carbon-Schafftes. Der von FBT gefertigte Schafft besteht nicht nur durch seine Festigkeit und das geringe Gewicht, sondern ist der erste Carbon-Schafft, der durch speziell platzierte Ausschäumungen die

selben akustischen Eigenschaften wie ein Holzschafft bietet. Erhältlich ist die STEYR CARBON sowohl als SM12 als auch als CL II-Ausführung; somit kann der Schütze die von ihm präferierte Abzugs- und Sicherungsvariante wählen – Handspanner oder 3 Stellungen-Radsicherung.

MEHR INFOS:



**Jeweils inklusive
Montage und
Einschießen!**



STEYR AKTION JUNJÄGER

Von erfahrenen Jagdexperten
zusammengestellte Ausrüstungspakete
für Jungjäger und Jungjägerinnen
zum vergünstigten Preis!

mit Laufgewinde M15x1



STEYR MANNLICHER SM12 GOISERER

mit Gewinde M15x1, Kaliber: .308 Win., .30-06 Spr.
+ Rusan Schwenkmontage
+ Leica Fortis 6 2-12x50i ohne Schiene, Abs. L-4a
▶ **JUNJÄGER-PAKETPREIS € 4.749,- ***
(statt Listenpreis € 5.883,-)

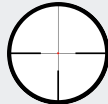

Abs. L-4A

mit Laufgewinde M15x1



STEYR MANNLICHER SM 12 SX GOISERER

mit Gewinde M15x1, Kaliber: .308 Win., .30-06 Spr.
+ Rusan Schwenkmontage
+ Leica Amplus 6 2,5-15x50i ohne Schiene, Abs. L-4a
▶ **JUNJÄGER-PAKETPREIS € 3.749,- ***
(statt Listenpreis € 4.644,-)

mit Laufgewinde M15x1



STEYR MANNLICHER CL II GOISERER

mit Gewinde M15x1, Kaliber: .308 Win., .30-06 Spr.
+ Rusan Schwenkmontage
+ GPO Spectra 6x 2-12x50i ohne Schiene, Abs. G4i
▶ **JUNJÄGER-PAKETPREIS € 3.249,- ***
(statt Listenpreis € 4.068,-)

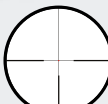

Abs. G4i

mit Laufgewinde M15x1



STEYR MANNLICHER CL II SX GOISERER

mit Gewinde M15x1, Kaliber: .308 Win., .30-06 Spr.
+ Rusan Schwenkmontage
+ GPO Spectra 6x 2-12x50i ohne Schiene, Abs. G4i
▶ **JUNJÄGER-PAKETPREIS € 2.649,- ***
(statt Listenpreis € 3.324,-)

mit Laufgewinde M15x1



STEYR MANNLICHER CL II SX + BREEZER

Lauflänge 407 mm, mit Gewinde M15x1, Kaliber: .308 Win.
+ STEYR Breezer OSD
▶ **JUNJÄGER-PAKETPREIS € 2.049,- ***
(statt Listenpreis € 2.532,-)

mit Laufgewinde M15x1



STEYR MANNLICHER SM 12 SX + BREEZER

Lauflänge 407 mm, mit Gewinde M15x1, Kaliber: .308 Win.
+ STEYR Breezer OSD
▶ **JUNJÄGER-PAKETPREIS € 2.549,- ***
(statt Listenpreis € 3.202,-)

*AKTION JUNJÄGER – Preise verstehen sich montiert und eingeschossen, inkl. MwSt.
Technische Änderungen vorbehalten. Gültig bis 31.03.2023 – nur in Deutschland.
unverbindliche Preisempfehlung

Abgabe nur an Inhaber einer Erwerbserlaubnis.



KLEINKALIBER

STEYR MÄNNLICHER ZEPHYR II



Eine Kleinkaliberbüchse mit elegantem, schlanken Schaftdesign mit bayerischer Doppelfalz-Backe und Schuppenfischhaut und der sprichwörtlichen Präzision einer STEYR Büchse. Mit typischem STEYR Kammergriff und Schiebesicherung. Sie setzt völlig neue Maßstäbe im Segment der Büchsen für Randfeuerpatronen.

Dies bestätigt die Auszeichnung des NRA-Magazines AMERICAN HUNTER, das im Dezember 2018 die ZEPHYR II zur Waffe des Jahres 2019 kürte. Weitere Awards erhielt die Waffe von GRAY'S BEST und SPORTING CLASSICS.

Modell	Kaliber			Abmessungen							Preis €	
	.22 L.r.	.22 WMR	.17 HMR	Gesamtlänge mm	Laufänge mm	Gewicht kg	ohne Visierung	Direktabzug	Holzschaft	Magazin Kapazität		Gewinde 1/2"-20 UNF
21100.000 Zephyr Halbschaft	♦			995	500	2,65	♦	♦	♦	5	♦	1.248,-
21101.000 Zephyr Halbschaft		♦		995	500	2,65	♦	♦	♦	5	♦	1.248,-
21110.000 Zephyr Halbschaft			♦	995	500	2,65	♦	♦	♦	5	♦	1.248,-
21130.000 Zephyr Ganzschaft	♦			998	500	2,87				5	♦	1.488,-
21140.000 Zephyr Ganzschaft		♦		998	500	2,87				5	♦	1.488,-



KLEINER – LEICHTER – LEISER



Die STEYR ARMS Schalldämpfer schaffen neue Bestleistungen mithilfe des sogenannten „Virtuellen Volumens“ – einer neuartigen Technologie, die STEYR ARMS auch im Bereich der Schalldämpfung gleich von Null an die Spitze bringt.

Overbarrel Schalldämpfer (STEYR BREEZER OSD) ist geeignet für Kaliber 6,5-7,62, 6,5x55SE, .30-06Spr., .308Win., .300WM sowie alle Kaliber mit .30 Durchgang.



Kleiner



Leichter



Leiser

Modell	Gesamtlänge mm	Länge ab Mündung mm	Durchmesser mm	Gewicht kg	Mitt. Dämpfung dB	Gewinde	Preis €
16250.001	228	146	45	400	≥ 33	M14X1	462,-
16250.004						M15X1	462,-
16250.005						M18X1	462,-
16250.002						1/2-20 UNF	462,-
16253.004	228	146	45	400	≥ 33	M15X1	462,-
16251.001	228	146	45	400	≥ 33	M14X1	462,-
16251.004						M15X1	462,-
16251.003						5/8-24 UNEF	462,-



AKAH Neopren-Schutzhülle für Breezer OSD

3 mm starkes Neopren mit Cordura-Einlage gegen Hitzeflimmern.

67064.231 230 mm lang € 24,90



€ 2.288,-

MANNLICHER SCOUT

Mit einer Gesamtlänge von 98 cm und einem Gewicht von nur etwa 3 kg ist die MANNLICHER SCOUT besonders kompakt und leicht. Der Verschluss basiert auf dem SBS. Die Sicherung ist am Kolbenhals angebracht. Die einfache Handhabung, der perfekte Abzug und die traditionelle MANNLICHER Präzision kombiniert mit unübertroffener Führigkeit machen das

SCOUT zum idealen Waffensystem für den präzisen, schnellen Schuss.

Der Schaft verfügt über eine Ausnehmung zur Aufnahme eines zusätzlichen 5- oder 10-Schuss (Adapter erforderlich) Magazins. Die durchgehende Zielfernrohrschiene beinhaltet eine integrierte Notvisierung. Das im Vorderschaft integrierte Zweibein kann bei Bedarf ausgeklappt werden.



SCOUT Green (auf Anfrage)



SCOUT Mud (auf Anfrage)



mit Laufgewinde 5/8-24 UNEF

STEYR THB

€ 2.088,-

Ein spezielles Modell im bei Long-Range Präzisionsschützen und Jägern gleichermaßen beliebten Kaliber 6,5mm Creedmoor basierend auf dem PRO HUNTER Heavy Barrel ausgestattet mit einem grün-

nen STEYR SX-Schaft, der jedem Wetter und rauem Einsatz standhält, mit einem 635 mm langem Lauf, Mündungsgewinde (5/8-24 UNEF) und einer Picatinny-Schiene.

mit verstellbarem Schaftücken



mit Laufgewinde M18x1

MANNLICHER PRO VARMINT

€ 2.802,-

Mit dem hochpräzisen gefluteten Lauf mit starkem Durchmesser in Stainless-Ausführung ist die MANNLICHER PRO VARMINT eine ausgezeichnete Waffe für die Jagd auf Raubwild, kleines Wild sowie für ausgiebiges Training und Wettbewerbe am Schießplatz.

STEYR SX-Schaft mit verstellbarem Schaftücken, mattschwarzes MANNOX System, gefluteter (kannelierter) Stainless Heavy Barrel Lauf; typische „MANNLICHER“ Laufhämmer Spuren erkennbar trotz Flutung. Druckpunkt-Abzug (optional). Kombi-Abzug). TBH (Tactical Bolt Handle) Kugelkammergriff. Picatinny Schiene.

Modell	Kaliber							Gesamtlänge mm	Lauflänge mm	Gewicht Kg	Magazin Kapazität	Abzug			Schaft			Preis €
	.222Rem	.223Rem	.22-250Rem	.243Win	6,5mm Creedmoor	7mm08Rem	.308Win					300Win/Mag	Kombi-Abzug	Druckpunkt-Abzug	Direkt-Abzug	Picatinny-Schiene	Schwarz	
17230.186 STEYR THB					♦			1165	635	4,2	4		♦	♦		♦		2.088,-
17230. ... PRO VARMINT	♦	♦	♦	♦			♦	1090*	558*	3,8*	4	o		♦	♦		♦	2.802,-
17281. ... SCOUT								980	485	3,0	5	o		♦	♦	♦		2.288,-
SCOUT Green								980	485	3,0	5	o		♦	♦		♦	2.288,-
SCOUT Mud								980	485	3,0	5	o		♦	♦			2.288,-

* bezogen auf Kaliber .308Win



Lieferung ohne Zielfernrohr



STEYR SSG 08

ab € 6.264,-

Die ultimative Präzisionswaffe von Profischützen für höchste Ansprüche entwickelt! Die zahlreichen und nützlichen Features, wie der stufenlos verstellbare Erdsporn, verstellbare seitliche Picatinny-Schienen (Mil. Std. 1913) zur Montage taktischer Geräte und das fixierbare Versa-Pod sind nur einige der wichtigen Helfer für den perfekten Präzisionsschuss.



STEYR SSG M1

ab € 11.220,-

Das STEYR SSG M1 hebt die Klasse der Scharfschützengewehre auf eine völlig neue Ebene. Basierend auf der traditionellen STEYR Präzision und Zuverlässigkeit sorgen eine Vielzahl neuer Features dafür das volle Potenzial des Schützen abzurufen. Mit Mündungsbremse, Key-Mod™ Vorderschaft, komplett verstellbarer Hinterschaft, Heavy Duty Verschluss, Picatinny-Schiene 30 MOA und Harris Zweibein.



STEYR HS .50 M1

€ 8.964,-

Das STEYR HS .50 M1 eröffnet eine Ära für Distanzschützen. Der kaltgehämmerte Lauf bietet exzellente Präzision bei einer Einsatzweite von bis zu 1500 m. Die Waffe ist nach dem Zusammenbau sofort einsatzbereit. In wenigen Sekunden kann der Lauf samt Optik demontiert werden. Das „Side Loading Magazine“ ermöglicht einen Magazinwechsel ohne die Position verändern zu müssen. Auch in Bush Camo erhältlich.



ab € 3.360,-

STEYR SSG 04

Höchste Präzision in Kombination mit absoluter Zuverlässigkeit machen diese Waffe für Sportschützen und auch für Behörden interessant. Es wird mit einer üppigen Ausstattung ausgeliefert, die eine Mündungsbremse, Harris-Zweibein, High-Capacity-Magazin und verstellbare Schaftkappe und -backe enthält.

Das STEYR SSG 04 A1 ist eine leicht modifizierte Version des STEYR SSG 04. Mit Picatinny Lang-Schienen nach Mil. Std. 1913, High Capacity Magazin, verstellbarer Schaftkappe und -backe und einer von STEYR MANNLICHER entwickelten Mündungsbremse bietet es alle erforderlichen Details für präzise Ergebnisse.

Modell	Kaliber						Gesamtlänge mm	Lauflänge mm	Gewicht kg	Magazin Kapazität	Druckpunktabzug	Kunststoffschaft				Preis €
	.223Rem	.243Win	.50BMG	.308Win	300WinMag	.338LapuaMag						.460Steyr	Zweibein	Schwarz	sand	
18857 SSG 08	♦			♦	♦	♦	1280*	690*	6,1*	10 / 8	♦	♦	♦			ab 6.264,-
18870 SSG M1				o		♦	1280*	690*	6,8*	10	♦	♦	♦	♦		ab 11.220,-
18867 HS .50 M1			♦				1508	900	13,8	5	♦	♦	♦	o		8.964,-
18854. ... SSG 04 A1				♦	♦		1175	600	4,9	10 / 8	♦		♦			ab 4.254,-
18855. ... SSG 04				♦	♦		1175	600	4,9	10 / 8	♦		♦			ab 3.360,-

* bezogen auf Kaliber .338LapuaMag



Das **Armee-Universal-Gewehr**, auch kurz **AUG** wurde 1970 von STEYR für das österreichische Bundesheer entwickelt. Damals war sie die modernste Waffe auf dem Markt, die sich durch ihre Bullpup-Konstruktion und den schnellen Laufwechsel auszeichnete.

€ 3.560,-



Neu

STEYR AUG A3 SA SE

Specialedition des AUG A3 SA

Neu



€ 2.580,-

STEYR AUG A3 SA

Das STEYR AUG A3 SA (semi-auto) ist die zivile Version des weltberühmten STEYR AUG, ein halbautomatischer Gasdrucklader mit starrer Verriegelung, QC (quick-change)-Lauf und einer Picatinny-Schiene. Der kaltgehämmerte und hart verchromte Lauf ist ein Garant für hervorragende Schussleistung.

€ 3.215,-



Neu

STEYR AUG A3 SA ARMY

Traditionsmodell / Olivfarbener Schaft

€ 3.078,-



Neu

STEYR AUG A3 SA POLICE

Die zivile Variante des AUG A3 wie es bei diversen Polizei- und Sondereinheiten zum Einsatz kommt. Mit starrer Verriegelung und einer Picatinny Schiene zur schnellen Montage verschiedener Optiken. Zusätzlich dazu gibt es eine QD-Anbindung und ein Keymod-System an der Laufschiene.



€ 2.880,-



Neu

STEYR AUG A3 SA SWAT

verlängertes Schienensystem mit integriertem Notvisier

Modell	Kaliber .223Rem	Gesamtlänge mm	Laufänge mm	Gewicht kg	Magazin Kapazität	Optik	Fiat Top	Preis €
18862.105 STEYR AUG A3 SA SE	♦	702	417	3,4	9	1,5x		3.560,-
18881.105 STEYR AUG A3 SA SWAT	♦	702	417	3,3	9		♦	2.880,-
18882.105 STEYR AUG A3 SA POLICE	♦	665	382	3,1	9		♦	3.078,-
18883.105 STEYR AUG A3 SA ARMY	♦	790	508	3,6	9	1,5x		3.215,-
18886.105 STEYR AUG A3 SA	♦	702	417	3,3	9		♦	2.580,-
18887.105		790	508	3,6				

CZ Scorpion Evo 3 S1

Ein hochpräziser, halbautomatischer Karabiner: geringes Gewicht, ausgezeichnete Ergonomie, kompromisslose Zuverlässigkeit.

Hauptmerkmale der beiden Varianten:

Gehäuse aus hochbeständigem Polymer. Universelle Anbauschnittstelle nach MIL-STD-1913. Verstellbarer und beim Schießen unbeweglicher Spannhebel. Doppelseitiger Sicherungshebel. Einfach erreichbarer Verschlussfanghebel. Axial verstellbarer Pistolengriff. Klappbare teleskopische Schulterstütze. Magazineinlauf am Magazinschacht geformt für einen maximal schnellen Magazinwechsel. Kaltgeschmiedeter Lauf.

caliber
SWAT SCHÜTZEN · WAFFEN · AUSRÜSTUNG · TECHNIK

Test 1/2021
Zuverlässige Funktion,
überzeugende Präzision.

VISIÉR

Test 6/2021
Modernes Konzept, gute Verarbeitung, schnittiges Design.



mit 1/2" x 28 UNEF-Laufgewinde

€ 1.946,-

CZ Scorpion Evo 3 S1 Carbine Comp

mit einer Zweikammer-Mündungsbremse.
BKA-Bescheid für Sportzulassung liegt vor.

21350.000

Kal.: 9mm Luger



mit 1/2" x 28 UNEF-Laufgewinde

€ 1.993,-

CZ Scorpion Evo 3 S1 Carbine

mit Faux Suppressor (gebaut in Schalldämpfer-Optik, hat aber keine schalldämpfende Funktion). BKA-Bescheid für Sportzulassung liegt vor.

21352.000

Kal.: 9mm Luger

CZ Bren 2 Ms 16,5"

Halbautomatische Selbstladebüchse.

Hauptmerkmale: Klappbare teleskopische Schulterstütze. Verstellbarer und beim Schießen unbeweglicher Spannhebel. Mündungsfeuerdämpfer mit drei Stegen. Doppelseitige und verstellbare Bedienelemente. Universelle Anbauschnittstelle nach MIL-STD-1913. Pistolengriff mit austauschbaren Griffriegen und Stauraum, austauschbarer Vorderschaft. Aluminium-Gehäuse.

BKA-Bescheid für Sportzulassung liegt vor.

18805.105

Kal.: .223Rem

€ 2.756,-

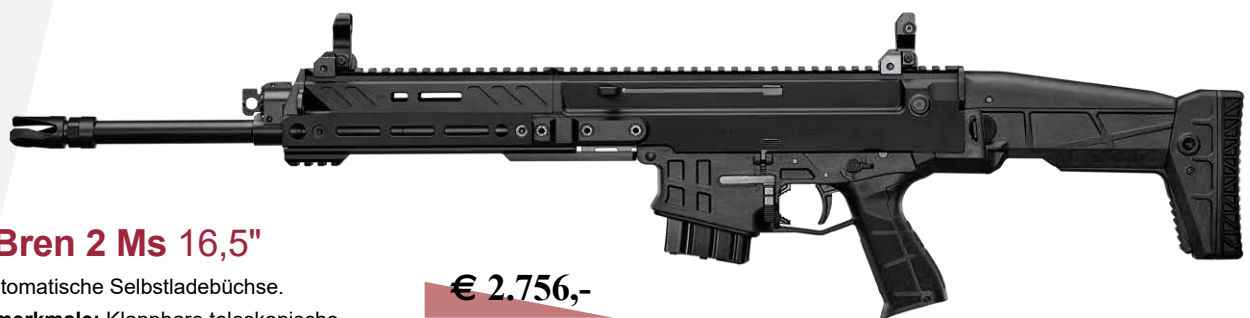

Art.Nr.	Modell ♦ = Standard o = Optional	Kaliber				Laufgewinde	Kapazität	Gesamtlänge [mm]	Laufänge [mm]	Gewicht [kg]	Preis
		.17Hornet	.223Rem	.308Win	9 mm Luger						
18805.105	CZ Bren 2 Ms		♦			10	980	425	3,45	€ 2.756,-	
21350.000	CZ Scorpion Evo 3 S1 Carbine Comp				♦	10	915	412	2,87	€ 1.946,-	
21352.000	CZ Scorpion Evo 3 S1 Carbine				♦	10	915	412	2,95	€ 1.993,-	

RUGER PRECISION RIFLE®



Ruger Precision Rifle™
Kal. .308Win

Ruger Precision Rifle™

Weitere Features:

- Hybrid Mündungsbremse
- 15" freischwingender M-LOK® Handschutz aus anodisiertem Aluminium
- geänderter Handschutz (ohne Picatinny-Schiene) erhöht die Distanz zum Objektiv des Zielfernrohres, bzw. reduziert potentiell die Bauhöhe der Montage
- geändertes Schösschen mit integriertem Werkzeug
- beidseitige Sicherung

Die Präzisions-Repetierbüchse, das Ruger Precision Rifle™, zeigt ein außerordentliches Potential und höchste Präzision. Die Waffe besitzt Ähnlichkeit mit einem AR-15 und es ist möglich, diverse Anbauteile eines AR-15 wie z.B. Hinterschaft, Vorderschaft, Pistolengriff sowie AR-10 Magazine zu verwenden.

Geliefert wird sie mit zwei 10-Schuss Magpul® PMAG® Magazinen und Picatinny-Schiene mit 20 MOA Vorneigung. Die Büchse besitzt einen MSR-Klappschaft, der in der Länge verstellbar ist. Ebenfalls ist die Wangenauflage in der Höhe verstellbar.

Der Lauf liegt freischwiegend, erstmalig verwendet Ruger das 5R Feld-Zug-Profil, welches im Long-Range-Schießen schon länger etabliert ist. Der Mündungsdurchmesser beträgt 19 mm, mit 5/8-24" Mündungsgewinde.

3-Warzen-Verschluss mit 70 Grad Öffnungswinkel und „Tactical“-Kammergriff. Das Abzugsge-
wicht ist einstellbar von 1.200 g bis 2.250 g.

Original Magazine

Art.Nr.	Kaliber	Schuss	Preis
18918.000	.223Rem	10-Schuss	€ 51,90
18920.000	.308Win / .243Win	10-Schuss	€ 51,90
18920.001	/ 6,5 Creedmoor	5-Schuss	€ 51,90
18921.000	.300WM	5-Schuss	€ 109,00
18922.000	.338LapuaMag	5-Schuss	€ 109,00

Art.Nr.	Bezeichnung	Kaliber				Finish	Synthetikschaft	Mündungsbremse	Gesamtlänge [mm]	Lauflänge [mm]	Gewicht ca. [kg]	Preis
		.308Win	6,5mm Creedmoor	.300WM	.338LapMag							
18912.128	Precision Rifle 20"	•				brüniert	•	•	1085	508	4,4	€ 2.399,-
18912.186	Precision Rifle 24"		•			brüniert	•	•	1187	610	4,9	€ 2.399,-
18914.128	Precision Rifle 24"	•				brüniert	•	•	1162	610	4,8	€ 2.399,-
18915.130	Precision Rifle 26"			•		brüniert	•	•	1336	661	6,9	€ 3.099,-
18915.146	Precision Rifle 26"				•	brüniert	•	•	1336	661	6,9	€ 3.099,-

HAENEL

CR 223 Selbstladebüchse

CR 223 heißt die zivile AR-Variante aus Suhl. Die Haenel CR 223 ist ein halbautomatisches Gewehr im Kaliber .223Rem für Sportschützen.

Die Haenel CR 223 besitzt einen speziell ausgearbeiteten Suhler Feinabzug, der für alle scharfen Waffen optional erhältlich ist. Dabei wurde die Abzugseinheit aus dem Vollen ge-fräst und überarbeitet, um bei einem Abzugs-gewicht von rund 1.500 Gramm eine optimale Abzugscharakteristik zu erhalten.

TECHNISCHE DATEN

- System: indirekter Gasdrucklader
- Kaliber: .223Rem
- Magazinkapazität: 10 Schuss
- **Beidseitiger Durchladehebel, beidseitiger Magazinauslöser**
- Schaft: modifizierter M4-Schubschaft mit **verstellbarer Wangenauflage**
- Mündungsfeuerdämpfer: A2 Standard
- Pistolengriff: A2 Standard
- Handschutz: 2 Picatinny-Schienen, 2 Key-Mod-Schienen, ohne Werkzeug abnehmbar

- Direktabzug mit 3.200 g Abzugsgewicht (optional: Matchabzug mit 1.500 g Abzugsgewicht)
- mechanisches Klappvisier
- Schlagbolzensicherung, 90°, **beidseitig bedienbar**

Sondermodell CR223 oliv

- in RAL 7013 oliv
- inklusive Sportabzug mit 1.500 g Abzugsgewicht
- inklusive langem Handschutz (285 mm)

CR 223 BLACK 10,5"



CR 223 SAND 14,5"



CR223 mit beidseitigen Bedienelementen

CR 223 OLIVE 16,65"



- AKAH - Sondermodell

Original Zubehör

Art.Nr.	Magazine	Preis
19085 .002	Kal. .223Rem 10-Schuss	€ 30,-
19098 .000	Kal. .308Win 10-Schuss	€ 57,-
19079 .000	Matchabzug für CR223	€ 307,-
19079 .001	Matchabzug für CR308	€ 307,-

Art.Nr.	Bezeichnung	Kaliber	Gesamtlänge	Lauflänge	Drall	Gewicht (o. Montage)	Magazin	Farbe	Preis	
19080.105	CR 223 Black	.223Rem	853-938 mm	423 mm / 16,65"	9"	3,6 kg	10 Schuss	schwarz	€ 2.720,-	
19080.705									LL 16,65" mit Matchabzug	€ 3.027,-
19080.605									LL 16,65" mit langem Handschutz	€ 2.752,-
19080.805									mit langem Handschutz und Matchabzug	€ 3.059,-
19081.105									Lauflänge 14,5"	€ 2.720,-
19082.105									Lauflänge 10,5"	€ 2.720,-
19083.105	CR 223 Sand	.223Rem	853-938 mm	423 mm / 16,65"	9"	3,6 kg	10 Schuss	RAL8000	€ 2.980,-	
19088.105	CR 223 Olive							mit langem Handschutz und Matchabzug *	RAL7013	€ 3.250,-*
19096.128	CR 308	.308Win	901-984 mm	423 mm / 16,65"	12"	4,3 kg	10 Schuss	schwarz	€ 3.292,-	
19096.928									Lauflänge 16,65" Matchabzug	€ 3.599,-
19097.128									Lauflänge 20" Standardabzug	€ 3.396,-
19097.928									Lauflänge 20" Matchabzug	€ 3.703,-
19101.189	CR 300	.300 Blackout	704 mm	267 mm / 10,5"	8"	3,4 kg	10 Schuss	schwarz	€ 3.167,-	
19100.186	CR 6,5	6,5 Creedmoor	996 mm	510 mm / 20"	8"	4,6 kg	10 Schuss	schwarz	€ 3.576,-	

* solange der Vorrat reicht

CR 308 / CR 6,5 / CR 300

Selbstladebüchse – ein echter Hingucker, nicht nur für Sportschützen. Auch in den Kalibern 6,5 Creedmoor und .300 Blackout

Größer und stärker: Die CR-Variante im Kaliber .308 Winchester kann auf die höheren Leistungsreserven dieser universellen und weit verbreiteten Patrone zurückgreifen. Die Dimensionen der Waffe sind dem Kaliber angepasst, ansonsten entspricht sie funktionell und ergonomisch der Haenel CR 223-Serie.

Der Direktabzug ist wahlweise durch einen Matchabzug austauschbar.

TECHNISCHE DATEN

- System: Halbautomat mit Pistonsystem, einstellbarer Gas-Block (für Schalldämpferbetrieb)
- Kaliber: .308Win. / 6,5 Creedmoor / .300 AAC Blackout
- Beidseitiger Durchladehebel, beidseitiger Verschlussfang, beidseitiger Magazinauslöser
- Mündungsfeuerdämpfer A2 Standard mit QD Schalldämpfer-Aufnahme

- Mechanisches Klappvisier
- Längenverstellbare Schulterstütze in 6 Positionen, Aufnahme für AR-15 Schulterstützen
- Handschutz mit zwei NAR und zwei KeyMod Schienen, werkzeuglos abnehmbar
- Direktabzug (Gewicht 3.200 g / 28-35 N) oder Matchabzug (Gewicht 1.500 g / 17-20 N)
- Schlagbolzensicherung, Hebel beidseitig, 60°
- Magazinkapazität: 10 Schuss



CR 308

HLR – The Impact of Precision

C.G. Haenel aus Suhl bietet mit der etwas leichteren HLR-Serie moderne Präzisionsgewehr-Systeme für das Long-Range-Schießen. Hohe Funktionalität kombiniert mit beeindruckender

Präzision: Haenel setzt einen Maßstab in Ergonomie und Modularität. Die Waffen werden werkzeuglos an die Bedürfnisse des Schützen und an den Einsatzzweck angepasst.



Neu

HLR 308 Basic

Für den Einstieg in die professionelle Long-Range-Klasse Made in Germany: Hat alles, was man zum Weitschießen braucht und wurde mit Profis aus Polizei und Militär entwickelt. Auch als Compact-Ausführung mit 510 mm Lauflänge erhältlich (o. Abb.).

Merkmale: • kompatibel mit MIL Spec AR-Schulterstützen • moderner Handschutz mit 8-10 Slot M-LOK auf 7 Positionen • schwarz Ilaflon beschichtete Systemhülse und Rohr • eigengefertigter, kaltgehämmerter 22 mm Matchlauf aus Spezialstahl • Haenel RS 8/RS 9 Matchabzug • Unterteil aus hart eloxiertem Luftfahrt-Aluminium 7075



Neu

HLR 308 Pro

Die HLR in der Pro-Variante mit überzeugender Ergonomie: klappbare und in Höhe und Länge verstellbare Schulterstütze sowie 3-Kammer-Mündungsbremse.

Merkmale: • abklappbare und werkzeuglos verstellbare G 29 Schulterstütze • moderner Handschutz mit 8-10 Slot M-LOK auf 7 Positionen • RAL 8000 Ilaflon beschichtete Systemhülse und Rohr • Mündungsgewinde M18 x 1,5 mm • eigengefertigter, kaltgehämmerter 22 mm Matchlauf aus Spezialstahl • Haenel RS 8/RS 9 Matchabzug • inkl. 3-Kammer RS 8/RS 9 Mündungsbremse



Neu

HLR 338 Pro

Wie HLR 308 PRO jedoch als leistungsstärkste Variante im Präzisions-Weitschusskaliber .338 Lapua Magnum für weiteste Schussdistanzen.

Art.Nr.	Bezeichnung	Kaliber	Gesamtlänge (eingeklappt)	Lauflänge	Gewicht (o. Montage)	Magazin	Farbe	Preis
19003.128	HLR 308 Basic	.308Win	1159 mm	600 mm	ca. 5 kg	10 Schuss	RAL8000	€ 4.599,-
19003.152	HLR 338 Basic	.338LapuaMag	1275 mm	690 mm				€ 5.606,-
19003.186	HLR 65 Basic	6,5 Creedmoor	1159 mm	600 mm				€ 4.959,-
19007.128	HLR Basic Compact	.308Win	1159 mm	510 mm	ca. 4,8 kg	10 Schuss	RAL8000	€ 4.599,-
19004.128	HLR 308 Pro	.308Win	1120 mm (830 mm)	600 mm	ca. 5,85 kg			€ 7.792,-
19004.152	HLR 338 Pro	.338LapuaMag	1275 mm (1020 mm)	690 mm	ca. 7,5 kg			€ 8.973,-
19008.128	HLR Pro Compact	.308Win	1159 mm (1020 mm)	510 mm	ca. 5,6 kg			€ 7.792,-

HAENEL

RS 8 / RS 9 – Das Ganze ist mehr als die Summe seiner Teile

Das Präzisionsgewehr RS 8/9 – ein Waffensystem entwickelt für den professionellen Anwender, hergestellt in Suhl.

Das Ergonomiekonzept des Rifle System RS 8/9 basiert auf im wesentlichen werkzeug-

loser Anpassung des Gewehrs an den Schützen mithilfe von Schnellverstellungen: Die Schulterstütze ist längen- und höhenverstellbar. Die Wangenauflage lässt sich in der Höhe einstellen. Der Präzisionsabzug

bietet Einstellmöglichkeiten von Abzugskraft (10-20 N), Abzugsposition, Vorzug und besitzt einen integrierten Triggerstop.

Das Modularitätskonzept RS 8/9 setzt auf universell gültige Schnittstellen zum Zubehör.



RS 8 Basic

RS 8 Basic

Die Basis des Systems - für einen hohen Aktionsradius und weite Schussdistanzen optimiert. Optional: Zweibein, Spezialkoffer.

Lieferung ohne Zielfernrohr, Zweibein und Erdsporn.



RS 9

RS 9

Das HAENEL RS9 Gewehr-System ist die Magnum-Variante der HAENEL RS8. Optional: taktischer Schalldämpfer.

Original Magazine

Art.Nr.	Kaliber	Preis
für RS8		
19017.001	.308Win 10-Schuss	€ 250,-
für RS9		
19019.000	.338LapuaMag 10-Schuss	€ 259,-

Art.Nr.	Bezeichnung	Kaliber	Gesamtlänge (eingeklappt)	Lauflänge	Drall	Gewicht (o. Montage)	Magazin	Farbe	Preis
19011.128	RS 8 Basic FDS	.308Win	1120 mm (880 mm)	600 mm	12"	5,65 kg	10 Schuss	RAL8000	€ 7.354,-
19011.186	RS 8 Basic	6,5 Creedmoor		600 mm	8"	5,65 kg	10 Schuss	RAL8000	€ 7.447,-
19013.128	RS 8 Compact	.308Win	1030 mm (820 mm)	510 mm	12"	5,85 kg	10 Schuss	RAL8000	€ 7.354,-
19014.128	RS 8 Subsonic	.308Win	1196 mm (980 mm)	387 mm	8"	7,65 kg	10 Schuss	RAL8000	€ 7.677,-
19012.152	RS 9	.338LapuaMag	1275 mm (1020 mm)	690 mm	10"	7,54 kg	10 Schuss	RAL8000	€ 8.845,-

HAENEL JGR

Der neue JGR Suppressor von Haenel wurde in Kooperation mit dem Schweizer Spezialisten B&T entwickelt. Er passt auf jeden Lauf mit Mündungsgewinde M15x1. Nachweislich reduziert der Suppressor den Spitzenschalldruck des Mündungsknalls um mindestens 30 dB(C) und hält 30 Schuss in Folge im Schießkino stand.*

*Messwerte getestet mit .308Win.

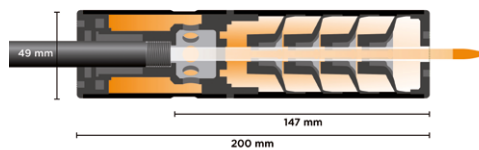

Art. Nr.	Bezeichnung	geeignet für Jaeger-Kaliber	Länge [mm]	Länge ab Mündung	Rohr-Ø [mm]	Gewicht [g]	Gewinde	Preis €
17979.000	Haenel JGR .30	7x64 / 7mm Rem. Mag. / .270 Win. / .30-06 Spring / .308 Win. / 6,5 Creedmoor / .300 Win. Mag.	200	147 mm	49,5	ca. 430	M15x1	458,-
17979.001	Haenel JGR 9,3	8x57IS / 9,3x62	240	187 mm	49,5	ca. 550	M15x1	493,-
17979.002	Haenel JGR 6,2	.222 Rem. / .223 Rem. / .243 Win.	200	147 mm	49,5	ca. 430	M15x1	458,-



► JAEGER 10 Compact

AKAH Sonderedition inklusive KalixTeknik Schafrückenerhöhung CR1

Technische Details der Waffe: siehe Seite 21

17964.528

€ 1.169,-

Neu

-AKAH-
Exklusivmodell

HAENEL

mit i-Sight-System



mit Laufgewinde M15x1

► JAEGER 10 Synthetic

Für Robustheit steht die Jaeger 10 mit Kunststoffschaft: Er greift sich gut bei allen Temperaturen. Das glasfaserverstärkte, anthrazitfarbene High-tech-Material ist bruchfester als Holz, kratzunempfindlich und homogen. Hier wird auf eine Backe verzichtet und der Schaft hat einen symmetrischem Pistolengriff – ist also für Rechts- und Linksschützen gleichermaßen geeignet. Das i-Sight-System macht die Visierung flexibel.

17971. ...

ab € 1.263,-

mit i-Sight-System



mit Laufgewinde M15x1

► JAEGER 10 Compact Black

Die robuste Jaeger 10 Compact mit schwarzem, glasfaserverstärktem Kunststoffschaft und einer speziellen Soft-Touch Beschichtung. Erhältlich in Kaliber .308Win.

Besonderheiten: 510mm langer Semi Weight Lauf Ø 19mm; mit laflon-Beschichtung; mit Gewinde M15x1; abnehmbare, offene Visierung; vormontierte Picatinny-Schiene; Schaft mit schwarzer Soft-Touch Beschichtung

–AKAH –
Exklusivmodell

17964.928

€ 1.029,-

mit i-Sight-System



mit Laufgewinde M15x1

► JAEGER 10 Compact

Die Jaeger 10 Compact besitzt einen spezialbeschichteten Semi Weight Lauf (510 mm, Ø 19 mm) mit M15x1 Gewinde. Der kurze und schwingungsarme Lauf ist für minimale Treffpunktverlagerungen beim wechselweisen Schießen mit und ohne Schalldämpfer konstruiert. Eine vormontierte Picatinny-Schiene vereinfacht die Montage der Zieloptik.

17964. ...

ab € 1.447,-



Test 2/2021

Kurzläufiges, führiges Gewehr, bestens für den Einsatz mit Schalldämpfer geeignet.



mit Laufgewinde M15x1

► JAEGER 10 Varmint

Die Jaeger 10 Varmint ist eine auf Präzision ausgelegte Jagdbüchse mit Semi-Weight-Lauf, robustem schwarzem Kunststoffschaft, Picatinny-Schiene und Adapter für ein Zweibein. Direktabzug.

17954. ...

ab € 1.339,-

Modell	Kaliber										Abmessungen						Preis €					
	.223Rem	.243Win	.270Win	.30-06Spring	.308Win	6.5x55 SE	7x64	8x57JS	9.3x62	7mmRemMag	6.5mm Creedmoor	.300WinMag	Gesamtlänge mm (Standard / Magnum)	Laufänge mm (Standard / Magnum)	Laufkontur Ø mm	Gewicht kg		Visierung	Kunststoffschaft	Gewinde M15x1	Zweibein-Adapter	Picatinny-Schiene
17971... Jaeger 10 Synthetic	♦	♦	♦	♦	♦	♦	♦	♦	♦	o	o	1100/1150	560/610	17	3,2	♦	♦					ab 1.263,-
17964... Jaeger 10 Compact				♦	♦		♦	♦		♦		1050	510	19	3,1	♦	♦	♦		♦		ab 1.447,-
17964.528 Jaeger 10 Compact AKAH Edition + KalixTechnik					♦							1050	510	19	3,2	♦	♦	♦		♦		1.169,-
17964.928 Jaeger 10 Compact Black					♦							1050	510	19	3,1	♦	♦	♦		♦		1.029,-
17954... Jaeger 10 Varmint	♦	♦			♦	♦				♦	o	1100/1150	560/610	19	3,2		♦	♦	♦	♦	♦	ab 1.339,-
17956... Jaeger 10 Varmint Sporter	♦	♦			♦	♦				♦	o	1100/1150	560/610	19	3,6		♦	♦	♦	♦	♦	ab 1.564,-

BACK TO THE WOODS

HAENEL ▶



mit i-Sight-System

Das i-Sight-System macht die Mündung der JAEGER 10 variabel. Mit Visierung, ohne Visierung oder mit Schalldämpfer/Mündungsbremse: Jeder Jäger konfiguriert sie bedarfsgerecht.

Repetierer JAEGER 10

Alles was ein Jagdgewehr braucht – made in Germany

Der Repetierer mit Zylinderverschluss definiert den State of the Art – er ist das Gebrauchs-Jagdgewehr schlechthin. Die JAEGER 10 setzt in dieser Klasse auf kompromisslose Funktionalität und Sicherheit. Die Haenel-Entwickler haben ein Gewehr geschaffen, das der Jägerin und dem Jäger ein tagtägliches Begleiter im Revier sein kann: Robust, intuitiv und dennoch von einer schnörkellosen Ästhetik.

Der Jahrgang 2020 dieser Büchse wird aufgewertet mit einem Nussbaum – Back to the Woods. Und mit dem i-Sight-System, welches das Thema Visierung flexibel macht. Typisch JAEGER 10: Für jede Situation gewappnet, ob mit oder ohne Schalldämpfer, ob mit oder ohne offene Visierung; das Laufgewinde M15x1 ist serienmäßig immer mit dabei. Ein Gewehr für Wald, Feld und Flur, made in Suhl, Germany.

Funktionell und praktisch:

- Hochfester 6-Warzen-Verschuss, kalt geschmiedete Systemhülse mit besten Oberflächen- und Gleiteigenschaften.
- Die legendären kaltgeschmiedeten Suhler Läufe – mit variabler Visierung i-Sight-System, Laufgewinde und Mündungskappe.
- Trocken stehender Direktabzug mit Rücksteher. Varmint- & Compact-Versionen: Direktabzug.
- Steckmagazin 3+1 Schuss lässt sich fummelfrei einführen.
- Die Zwei-Stellungs-Sicherung wirkt auf die Abzugsstange. Die Büchse lässt sich auch im gesicherten Zustand öffnen.
- Remington 700 als Montagevorbereitung – darauf lässt sich alles montieren. Von Picatinny-Schiene über Ringe bis zum universellen Dentler-System.



Kugelkammerstängel mit dem legendären JAEGER 10 Schlossgang. Öffnungswinkel nur 60 Grad für kurze Wege.



Die Zwei-Stellungs-Sicherung wirkt auf die Abzugsstange. Die Büchse lässt sich auch im gesicherten Zustand öffnen.

mit Laufgewinde M15x1

▶ JAEGER 10 Timber LX

Die Jaeger 10 Timber LX glänzt in den Details: eine edle Nussbaum-Schäftung in Holzklasse 4, Systemhülse und Lauf mit Illafon-Beschichtung, Kammergriff mit Kugel aus Nussbaumholz. Stahl und Holz gehen bei diesem eleganten und edlen Gewehr eine symbiotische Verbindung ein. Abnehmbare i-Sight-Visierung.

17972. ... ab € 1.821,-

mit i-Sight-System



mit Laufgewinde M15x1

JAEGER 10 Jungjäger-Set mit AKAH Zielfernrohr 3-12x56 LA

Bestehend aus einer JAEGER 10 Standard mit kaltgeschmiedeter Systemhülse für satten Schlossgang. 6-Warzen-Drehknopfverschluss mit 60 Grad Öffnungswinkel. Abzug mit Rücksteher. Steckmagazin: 3+1 Schuss. Gewicht Repetierer: ca 3,2 kg. Kaliber: .270Win.; .30-06Spring.; .308Win.; 7x64; 8x57IS; 9,3x62 + AKAH Zielfernrohr 3-12x56 LA mit Leuchtabsehen.

17955. ... ab € 1.785,-*

* Komplettpreis inkl. Montage

EAW Schwenkmontage für JAEGER 10

58792.000	30 mm Ø Mittelrohr gekröpft
58792.001	30 mm Ø Mittelrohr gerade
58792.002	ZM/VM Schiene
58792.003	26 mm Ø Mittelrohr gekröpft
58792.004	SR-Schiene
58792.005	CVX-Schiene

Magazine / Montageschiene für JAEGER 10

Art.Nr.		Preis
17955.000	3 Schuss Magazin: Mediumkaliber	€ 132,-
.001	.243Win, .308Win	
.002	9,3x62	
.003	6,5x55	
17955.004	2 Schuss Magazin: .300WM, 7mmRM	€ 156,-
58800	Montageschiene	€ 81,-

HAENEL ▶

mit i-Sight-System



mit Laufgewinde M15x1

▶ JAEGER 10 Standard

Schon als Basic-Variante spitze: Klassiker in Holz mit kalt geschmiedetem Suhler Lauf und serienmäßig mit der variablen Visierung i-Sight-System. Robuster Schaft in Holzklasse 1 mit Monte-Carlo Backe.

17970. ... ab € 1.363,-

mit i-Sight-System



mit Laufgewinde M15x1

▶ JAEGER 10 Timber Compact

Die Kurze für den Schalldämpfer (und immer dann, wenn Führigkeit Trumpf ist). Holzschaff (Klasse 4) mit Backe und Pistolengriff, geradem Schaftrücken und Gummischafftkappe. 19 mm Semi-Weight Lauf mit Mündungsgewinde M15x1. Montierte Picatinny-Schiene. Kalt geschmiedeter Verschluss mit sehr harter Beschichtung. Abnehmbare i-Sight-Visierung.

17969. ... ab € 1.872,-



mit i-Sight-System

▶ JAEGER 10 Timber Lady Compact

Kurzer Lauf mit der Schalldämpferoptik: Die Jaeger 10 Timber Lady Compact hat sich schnell das Herz der Damenwelt erobert. Auf Knall und Rückstoß lässt sich gut verzichten. 19mm Semi-Weight Lauf mit Gewinde M 15x1. Picatinny-Schiene. Abnehmbare i-Sight-Visierung.

17975. ... ab € 1.872,-

mit i-Sight-System



mit Laufgewinde M15x1

▶ JAEGER 10 Timber Lady

Die Lady-Schäftung wird der Anatomie der Frau perfekt gerecht. Der Schaft ist kürzer, der Pistolengriff steiler (damit rückt der Abzug für kurze Finger näher) und der Schaftrücken höher. Zudem ist die Schafftkappe auf maximale Dämpfung ausgelegt. Der Hinterschaft aus elegant gemasertem Holz (Holzklasse 4) läuft gerade aus und hat eine Monte Carlo Backe, die einen frauentypischen aufrechten Anschlag erlaubt. Abnehmbare i-Sight-Visierung.

17973. ... ab € 1.821,-

Modell	Kaliber										Abmessungen						Preis €		
	.223Rem	.243Win	.270Win	.30-06Spring	.308Win	6,5x55 SE	7x64	8x57 JS	9,3x62	7mmRemMag	6,5mm Creedmoor	.300WinMag	Gesamtlänge mm (Standard / Magnum)	Lauflänge mm (Standard / Magnum)	Laufkontur Ø mm	Gewicht [kg]		Visierung	Holzschaff Grade 1
17970... Jaeger 10 Standard	♦	♦	♦	♦	♦	♦	♦	♦	♦	o	o	o	1100/1150	560/610	17	3,2	♦	♦	ab 1.363,-
17955... Jaeger 10 Jungjäger-Set	♦	♦	♦	♦	♦	♦	♦	♦	♦	o	o	o	1100/1150	560/610	17	3,3	♦	♦	ab 1.785,-
17972... Jaeger 10 Timber LX	♦	♦	♦	♦	♦	♦	♦	♦	♦	o	o	o	1100/1150	560/610	17	3,2	♦	♦	ab 1.821,-
17973... Jaeger 10 Timber Lady	♦	♦	♦	♦	♦	♦	♦	♦	♦	o	o	o	1090/1140	560/610	17	3,2	♦	♦	ab 1.821,-
17969... Jaeger 10 Timber Compact	♦	♦	♦	♦	♦	♦	♦	♦	♦	♦	♦	♦	1050 / -	510 / -	19	3,3	♦	♦	ab 1.872,-
17975... Jaeger 10 Timber Lady Comp.	♦	♦	♦	♦	♦	♦	♦	♦	♦	♦	♦	♦	1050 / -	510 / -	19	3,3	♦	♦	ab 1.872,-

♦ = Standard
o = Magnum



CZ

CZ 600 Serie

Die neue CZ 600-Serie verfügt über eine Reihe von besonderen Eigenschaften, welche zur Zuverlässigkeit, Langlebigkeit, Sicherheit und Präzision beitragen. Durch die Verwendung von hochqualitativen Materialien und modernster Fertigungstechnologie erzielt die Waffe ein perfektes Verhältnis aus optimaler und schneller Bedienung. Das Design der einzelnen Typen könnte unterschiedlicher nicht sein, unterstreicht dabei aber trotzdem den perfekten Grad zwischen Sport- und Jagdwaffe.

FEATURES

- ▶ langlebiges Systemgehäuse (Lebensdauer von min.20.000 Schuss)
- ▶ äußerste Präzision
- ▶ einzigartiges Sicherungsdesign
- ▶ 4-stufiger Gewichtsoptions-Abzug
- ▶ extrem widerstandsfähige Oberfläche
- ▶ verriegelbares Magazin
- ▶ überragende Laufqualität

Neu



mit M15x1 Laufgewinde

CZ 600 Alpha

1.236,- €

Robust und pflegeleicht – perfekt für den Alltag

Die CZ 600 Alpha ist das perfekte Modell für denjenigen, der seine Büchse täglich einsetzen möchte und auf Langlebigkeit sowie Zuverlässigkeit zählt. Die Büchse verfügt über einen faserverstärkten Polymer-Schaft mit weichen, austauschbaren Kunststoffeinsätzen am Pistolengriff, Vorder- und Hinterschaft. Die Optik kann auf der integrierten Weaver-Schiene montiert werden. Das Modell garantiert eine präzise Schussleistung unterhalb 1 MOA (drei Schuss mit Match-Grade-Fabrikmunition).

16321.105	Kal. .223Rem
16321.128	Kal. .308Win
16321.129	Kal. .30-06Spring
16321.130	Kal. .300WinMag
16321.133	Kal. .8x57IS
16321.186	Kal. 6,5mm Creedmoor

Neu



mit M15x1 Laufgewinde

CZ 600 Lux

1.334,- €

Die Repetierbüchse im klassisch-europäischen Stil

Das Modell CZ 600 Lux ist die klassische Version der 600er Serie, gefretigt aus hochwertigem Walnussholz. Eine komfortable und zuverlässige Handhabung ist durch die Griffflächen in edler Schuppenfischhaut-Optik garantiert. Die Waffe besitzt eine offene Visierung mit glasfaserverstärkter Kimme und Korn.

16322.105	Kal. .223Rem
16322.128	Kal. .308Win
16322.129	Kal. .30-06Spring
16322.130	Kal. .300WinMag
16322.133	Kal. .8x57IS

Neu



mit M15x1 Laufgewinde

CZ 600 Ergo

1.384,- €

Der präzise Repetierer mit ergonomischem Lochschaft

Die CZ 600 Ergo besitzt einen speziell entwickelten Schaft aus faserverstärktem Polymer, der sich durch eine perfekte Ergonomie für maximalen Schießkomfort auszeichnet. Die Schaftlänge lässt sich durch den Austausch der drei verschiedenen Gummi-Schaftkappen* anpassen. Das Modell garantiert eine präzise Schussleistung unterhalb 1 MOA (drei Schuss mit Match-Grade-Fabrikmunition).

16323.105	Kal. .223Rem
16323.128	Kal. .308Win
16323.129	Kal. .30-06Spring
16323.130	Kal. .300WinMag
16323.133	Kal. .8x57IS
16323.186	Kal. 6,5mm Creedmoor

**Nicht im Lieferumfang enthalten.*

Neu



mit M18x1 Laufgewinde

CZ 600 Range

16324.128 Kal. .308Win

Die vielseitige Jagd- und Sportwaffe mit exzellenter Schusspräzision

Das Modell CZ 600 Range verfügt über eine garantierte werkseitig geprüfte Präzision unter 0,75 MOA, die durch den kaltgeschmiedeten Lauf dauerhaft gewährleistet wird. Der Lauf verfügt zudem über eine Mündung mit Standardgewinde. Der robuste Schichtholzschäft mit feiner Punzierung sorgt für komfortable Ergonomie, wobei der stufenlos verstellbare Schafrücken absolute Stabilität im Anschlag garantiert.

1.581,- €

Neu



mit M15x1 Laufgewinde

CZ 600 Trail

16325.105 Kal. .223Rem

Die kompakte Sportwaffe mit Teleskopschaft

Die CZ 600 Trail ist die kompakteste Waffe der Serie. Sie besitzt eine durchgehende Picatinny-Schiene, zusätzliche Langlöcher für das M-LOK®-System, austauschbare Griffbüchsen, einen Druckpunktzug in vier Stufen sowie einen verstellbaren Teleskopschaft.

1.384,- €

Art.Nr.	Modell ♦ = Standard o = Optional	Kaliber						Gewinde	MOA	Kapazität	Schaft				Gesamtlänge [mm]	Laufänge [mm]	Gewicht [kg]	Preis
		.30-06Spring	.223Rem	.308Win	.300WinMag	.8x57IS	6,5mm Creedmoor				Holz	Kunststoff	Schaftbacke	Visierung				
16321. ...	CZ 600 Alpha	♦	♦	♦	♦	♦	♦	M15x1	1	5		♦			1050	550	3	€ 1.236,-
16322. ...	CZ 600 Lux	♦	♦	♦	♦	♦		M15x1	1	5	♦		♦		1030	508	3,7	€ 1.334,-
16323. ...	CZ 600 Ergo	♦	♦	♦	♦	♦	♦	M15x1	1	5		♦			1083	508	2,7	€ 1.384,-
16324.128	CZ 600 Range			♦				M18x1	0,75	5	♦		♦		1140	610	4,6	€ 1.581,-
16325.105	CZ 600 Trail		♦					M15x1	2	10		♦	♦		690-890	412	2,8	€ 1.384,-

unverbindliche Preisempfehlung

Abgabe nur an Inhaber einer Erwerbserlaubnis.



"Power Bedding®" Laufbettung für mehr Genauigkeit



Ergonomischer, leichter Schaft mit griffigem Vorderschaft und Pistolengriff



Dreiwarzenverschluss mit 70° Verriegelungswinkel



RUGER AMERICAN RIFLE

Ein Meilenstein des US-Herstellers RUGER.
100% Made in USA!

Wieder einmal versteht es Ruger traditionellen Waffenbau mit innovativer Technik zu erstaunlich günstigen Preisen zu kombinieren.

- patentiertes „Power Bedding“-Verfahren für präzise Lauf-System Bettung im ergonomischen Kunststoffschafft
- verstellbarer „Marksman“-Abzug mit integriertem Sicherungszügel
- Schiebesicherung auf dem Kolbenhals
- herausnehmbares 4-Schuss-Magazin aus Kunststoff
- Lauf und System mattschwarz, ohne Visierung

► auch als Linkswaffe in Kal. .308Win erhältlich (Art.Nr. 17900.428)



Einfach sicher: Schiebesicherung auf dem Kolbenhals



4-Schuss Trommelmagazin



Jagdtauglicher, verstellbarer Ruger Marksman™ Abzug



American Rifle

**100%
AMERICAN
MADE**



American Rifle Hunter

mit Mündungsbremse

mit Laufgewinde 5/8"-24

AMERICAN RIFLE® HUNTER

Mit grauem Magpul® Hunter American Schaft – voll einstellbar in Länge und Höhe und mit verbesserter Ergonomie. Lauf mit schwerer Kontur (.850" an der Mündung) mit Ruger Precision® Rifle Hybrid Mündungsbremse, um den Rückstoß effektiv zu reduzieren und gleichzeitig Geräusche seitlich des Schützen zu minimieren. Inkl. einem Magpul® PMAG® 5 7.62 AC-Magazin

Art.Nr.	Bezeichnung	Kaliber							Finish	Kapazität	Synthetikschaft	Gesamtlänge [mm]	Lauflänge [mm]	Gewicht ca. [kg]	Preis €
		.223Rem	.243Win	.270Win	.30-06Spring	7mm08Rem	.308Win	6.5mm Creedmoor							
17900. ...	American Rifle		•	•	•	•	•		brüniert	4	•	1082	560	2,85	765,-
17903.186	American Rifle Predator							•	brüniert	4	•	1067	559	3,0	789,-
17903.128	American Rifle Predator							•	brüniert	4	•	965	457	2,8	789,-
17904.105	American Rifle Predator	•							brüniert	10	•	1067	559	3,0	859,-
17901.105	American Rifle Ranch	•							brüniert	10	•	914	410	2,77	859,-
17912. ...	American Rifle Hunter							•	brüniert	5	•	1048-1099	508	4,17	1.279,-

**100%
AMERICAN
MADE**

American Rifle Predator



mit Laufgewinde 5/8"-24

American Rifle Predator .223Rem

mit Laufgewinde 1/2"-28

AMERICAN RIFLE® PREDATOR

Eine weitere Variante der beliebten Ruger American Rifle® als Varmint-Version. Varmint-Lauf mit 16,9mm Ø an der Mündung. Mündungsgewinde 5/8"-24 (in Kal. .223Rem: 1/2"-28) für Schalldämpfer (MFD). Systemhülse mit Weaverschiene. Moosgrüner Kunststoffschaft. Kapazität 4 bzw. 5-Schuss.

► auch als Linkswaffe in Kal. .308Win erhältlich (Art.Nr. 17910.128)

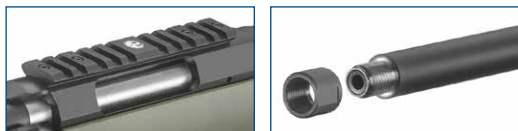

mit Laufgewinde 1/2"-28

AMERICAN RIFLE® RANCH

Ergonomischer Kunststoffschaft mit weicher Gummischaftkappe. Kompakter Lauf mit Gewinde (5/8"-24). Verstellbarer RUGER Marksman Abzug. Kammerstengel im 70° Winkel. 3-Warzenverschluss. Inkl. Aluminium-Montageschiene.

American Rifle Ranch



M77 Hawkeye Long-Range Target

mit Mündungsbremse



M77 Gunsite Scout Rifle MFD

mit Mündungs-
feuerdämpfer

M77 HAWKEYE LONG-RANGE TARGET

Repetierer mit attraktivem braun-schwarz gesprenkeltem Target-Schaft, verstellbarer Schaftbacke und weicher Gummischaftkappe. Lauf aus 4140 Chrom-Molybdän-Stahl mit 5R Feld-Zug-System. RUGER Hybrid® Mündungsbremse. Target-Abzug, langer Auszieher im Mauser-Typ, 20 MOA Picatinny-Schiene. 3-Positionen-Sicherung. Inkl. 5-Schuss Magazin.

M77 GUNSITE SCOUT RIFLE

In Zusammenarbeit mit GUNSITE konzipiert kombiniert das Ruger Gunsite Scout Rifle funktionale Details mit ultrakompakter Bauweise und ist daher universell einsatzfähig. Schichtholzschaff mit Gummikappe und Spacern, "Ghost-Ring" Visierung, vorverlegte Picatinny-Schiene für Zielfernrohrmontage mit verlängertem Augenabstand, 10-Schuss Magazin.

Art.Nr.	Bezeichnung	Kaliber			Finish	Schichtholz-Schaft	Gesamtlänge [mm]	Laufänge [mm]	Gewicht ca. [kg]	Preis €
		.308Win	.300 WM	6.5mm Creedmoor						
17872.128	Gunsite Scout Rifle MFD	•			brüniert	•	978	420	2,9	1.799,-
17872.428	Gunsite Scout Rifle MFD	•			stainless	•	1041	475	3,3	1.899,-
17881.130	Hawkeye LR Target		•		brüniert	•	1.156 -1.194	610	5,0	1.999,-
17881. ...	Hawkeye LR Target			•	brüniert	•	1.194 -1.232	660	5,0	1.999,-

Marlin



Neu



grauer Schichtholz-Hinterschaft

verstellbare Skinner Visierung

spiralförmig gefluteter Verschluss

schmalere Schichtholz-Vorderschaft für noch bessere Ergonomie

Kaltgehämmerter 16,10" Lauf aus rostfreiem Stahl



mit Laufgewinde 11/16"x24

MARLIN® 1895 TRAPPER

Mit dem Modell 1895 Trapper im Kaliber .45-70 Govt. folgt nun die zweite von Ruger hergestellte Marlin® Büchse. Die von professionellen Jägern konzipierte Marlin® 1895 Trapper ist kompakt, leicht zu handhaben und ein ideales Gewehr für die Jagd.

Art.Nr.	Bezeichnung	Kal. .45-70 Govt.	Finish	Kapazität	Schichtholz-Schaft	Gesamtlänge [mm]	Lauflänge [mm]	Gewicht ca. [kg]	Preis €
17601.174	Marlin 1895 Trapper	•	brüniert	5+1	•	870	410	3,2	1.889,-
17600.174	Marlin 1895 SBL	•	brüniert	6+1	•	950	480	3,3	1.949,-

Abgabe nur an Inhaber einer Erwerbserlaubnis.

unverbindliche Preisempfehlung

Neu

Ghost Ring Visierung inkl. Stahl-Korn

lange Picatinny Schiene zur Montage von Zielfernrohren oder modernen Optiken

schmalere Schichtholz-Vorderschaft für noch bessere Ergonomie

Kaltgehämmerter 19" Lauf aus rostfreiem Stahl

grauer Schichtholz-Hinterschaft



mit Laufgewinde 11/16"x24

MARLIN® 1895 SBL

Als weltweit bekannter Klassiker ist die Marlin® 1895 SBL das erste Modell, was ab sofort durch Ruger in Mayodan/North Carolina produziert wird. Die bekannte und zuverlässige Technik und Präzision wurden durch Ruger übernommen und durch kleine Änderungen der Waffen, so z. B. der etwas schmalere Vorderschaft oder der spiralförmig geflutete Verschluss weiter optimiert.



Lieferung ohne Zielfernrohr.

A-Bolt 3+ Hunter

Neu

Lieferung ohne Zielfernrohr.

A-Bolt 3+ Composite Threaded

mit Laufgewinde M14x1

mit Laufgewinde M14x1

Neu

A-Bolt 3+ Hunter

Nussbaumholz lackiert. Pistolengriff. 5 Schuss DBM Magazin. Kugelkammergriff. Ohne Visierung. Mit M14x1 Gewinde.

17795 ... € 995,-

A-Bolt 3+ Composite Threaded

Schlichte Compo-Variante mit der Möglichkeit Vorderschaft und Schaftbacke (orange/braun) sowie Schaftbackenerhöhung einfach zu montieren (Zubehör gegen Aufpreis). 5 Schuss DBM Magazin (außer Kal. .300WinMag). Mit M14x1 Gewinde.

17793.... € 849,-

A-Bolt 3+ Präzise und äußerst robust!



Diese für den Ansitz bestimmte Büchse besitzt einen hochwertigen Lauf, ein schnelles und sicheres Ver- und Entriegelungssystem, ein Einsteckmagazin sowie die rückstoßdämpfenden Inflex-Schaftkappe.

• Rückstoßdämpfende Inflex-Schaftkappe

Durch das Design und das verwendete Material wird die Rückstoßkraft nach unten abgeleitet. Dadurch wird der Schaft leicht vom Gesicht entfernt, um Rückstoß und Ausschlagen der Waffe nach oben zu verringern.

• Verschluss-Entriegelungsknopf

Dieser ideal auf der Rückseite des Pistolengriffs platzierte Entriegelungsknopf des Verschlusses gewährt optimale Sicherheit. Möglichkeit zum Öffnen in gesicherter Position.

BLR Lightweight Hunter Threaded



mit Laufgewinde M14x1

BLR Lightweight Tracker

BLR Lightweight Tracker

Dieser Unterhebelrepetierer der Version Tracker ist mit einem Schichtholzschäft ausgestattet. Von grauer Farbe, verfügt die Büchse über eine neue, äußerst widerstandsfähige Oberflächenbeschichtung des Typs „Cerakote“, die ihr unerreichbare Langlebigkeit sichert. Dank ihrer Visierelemente und einem kurzen Lauf eignet sich diese Waffe ausgezeichnet für Drück- und Pirschjagd.

17707 ... € 1.599,-

	◆ Standard □ LL 470 mm ● LL 530 mm ▲ LL 560 mm ◆ LL 610 mm ○ LL 660 mm	Kaliber				Leuchtkorn	Gewinde M14x1	Schaftlänge [mm]	herausnehm. Magazin	Kapazität (Magnum)	Gewicht ca. [kg]	Gehäuse		Schaft		Preis €
		.243Win	.30-06Spring	.308Win	.300WinMag							brüniert	Ceracote	Holz	Composite	
Neu 17793	A-Bolt 3+ Composite Threaded	▲	●	●	◆	◆	366	◆	5+1	3-3,1	◆		◆		€ 849,-	
Neu 17795	A-Bolt 3+ Hunter	▲	●	●		◆	366	◆	5+1	3,1-3,2	◆		◆		€ 995,-	
17701	BLR Lightweight Hunter Threaded		●	●		◆	350	◆	4	3,2	◆		◆		€ 1.599,-	
17707	BLR Lightweight Tracker		□	□	□	◆	360	◆	4 (3)	3,2		◆	◆		€ 1.599,-	

Winchester Model 1892 Short Rifle



Winchester Model 73 Short Rifle



STAY TRUE

WINCHESTER

Winchester Model 73 Short Rifle

Für alle Fans der Unterhebelrepetierer. Lauf: 510 mm, gezogen. Offene Visierung. Basküle: Aluminium. Brüniert. Schaft: Walnussholz. Gewicht: 3,3 kg. Kaliber: .357 Mag / .38 Kapazität: 5+1 Schuss

17753.196 € 1.470,-

Winchester Model 1892 Short Rifle

Bekannt wegen ihrer Präzision, ihrer großen Magazinkapazität und ihrer Schnelligkeit bei der zweiten Schussabgabe. Lauf: 508 mm. Brüniert. Offene Visierung. Basküle: Stahl. Schaft: Walnussholz. Gewicht: 2,7 kg. Kaliber: .357 Mag Kapazität: 10 Schuss

17755.196 € 1.278,-



Browning BL Grade 2 .22lr

Browning BL Grade 2 .22lr

Dieses Juwel der Pionierzeit des Wilden Westens verfügt über einen kurzen Unterhebelmechanismus (33°), externen Hammer und Magazinrohr. Sie können damit alle Patronenarten kombinieren (lang, LongRifle, kurz) ohne eine Ladehemmung zu riskieren. Lauf: 508 mm, Brüniert. Schaft: Holz Grade 2, englische Schäftung. Gewicht: 2,27 kg. Kaliber: .22lr

17713 Magazin: 9+1 Schuss € 829,-

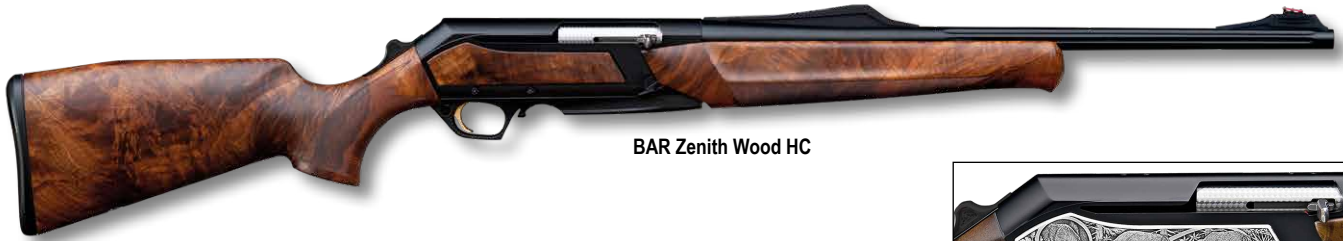

BAR Zenith Wood HC

BAR ZENITH Wood HC

Die BAR Zenith SF Wood Fluted HC verfügt über einen Handspanner. Dieser befindet sich oben auf dem Pistolengriff und ermöglicht das Spannen der Büchse zum geeigneten Zeitpunkt. Sie können somit in Sicherheit jagen und die Büchse in Bruchteilen einer Sekunde durch einfache Daumenbewegung spannen.

17742... ohne Gewinde € 2.669,-

BAR ZENITH Big Game HC

Mit gravierten Seitenplatten
17738... ohne Gewinde

€ 2.669,-

Auf Anfrage:

BAR ZENITH Ultimate HC

Spitzenversion der Zenith-Familie: wunderschöne, handgearbeitete Gravur mit Goldinlagen (Wildschweine und Hirschkampf). Vorderschaft aus Nussbaum Grade 4.



BAR Zenith Big Game HC



BAR Zenith Ultimate HC

BAR MK3



BAR MK3 Hunter Gold

NEU – auch als Linksversion
auf Sonderbestellung



BAR MK3 Eclipse Fluted

BAR

Weltweit zuverlässigste Selbstladebüchse.

Mit über 50 Jahren Erfahrung ist Browning führende Position auf dem Gebiet halbautomatischer Büchsen unangefochten, was in erster Linie auf der Qualität des Mechanismus dieser Waffen, der sanften Funktionsweise ihrer die Verbrennungsgase nutzenden und somit den Rückstoß kaum fühlbar machenden Selbstladefunktion und ihrer besonderen Zuverlässigkeit beruht. Zudem werden all diese Leistungsmerkmale von Browning ständig weiterentwickelt und verbessert.

• Sauberes und direktes Abzugssystem

Für absolute Schießpräzision ist der leichtere, flinke, kurze und äußerst direkte als Abzug unumgänglich. Super Feather Trigger bietet eine präzise und direkte Auslösung des Abzugs für einzigartige Schießergebnisse.

• Austauschbare Schaftkappe:

Die Büchsen Bar und Bar Zenith sind mit austauschbaren, rückstoßdämpfenden Inflex II Schaftkappen ausgestattet. Diese sind in verschiedener Dicken verfügbar: 1,2, 2,0 oder 2,5 cm. Diese ermöglichen eine sehr einfache Anpassung der Schaftlänge.

• Handspanner Hand Cocking garantiert Sicherheit

Ein mit dem Daumen vor zudrückender Schieber spannt die Federn des Hahns und macht die Büchse schussbereit. Die Waffe ist schussbereit. Sie können Ihre Waffe ebenso leicht durch Drücken des Knopfs sichern.

• Einsteckmagazin

BAR MK3 Hunter Gold

Der Kontrast zwischen dem schwarzen Gehäuse und dem goldglänzenden Logo wird Ihren ästhetischen Geist wecken. Hinzu kommen in Öl geschliffene Hölzer der Klasse 2 und Sie haben eine Büchse, die Sie mit Stolz zum Ansitzbock tragen.

16775 ...

€ 1.875,-

BAR MK3 Eclipse Fluted

Der kannelierter, seidenglänzender Lauf und das gepflegt vernickelte Gehäuse, mit eleganter Reh- und Schwarzwild darstellender Gravur, machen diese BAR zu einer besonders schönen Waffe.

17722 ...

€ 2.285,-

Browning / Winchester Montagen

Art.Nr.		Preis
	BROWNING X-LOCK Montage	
58811.000	niedrig 30 mm	92,-
58811.001	mittel 30 mm	92,-
58811.002	hoch 30 mm	92,-
12820.000	Montageschiene für SX3 / MAXUS	95,-
58813.000	Montageschiene für A-BOLT / EUROBOLT	36,-
58820.001	Nomad Hybrid Schiene für BAR / MARAL	129,-

RUSAN Montagen siehe Seite 164



BAR MK3



BAR MK3 Composite Black Threaded Fluted



mit Laufgewinde M14x1

BAR MK3 Composite Brown Adjustable Threaded Fluted



mit Laufgewinde M14x1

BAR MK3 Tracker Fluted Threaded HC



mit Laufgewinde M14x1

BAR MK3 Reflex Composite HC CF



BAR MK3 Reflex Composite HC CF

Äußerst moderner Look, natürliche Handhabung und herausragende Ergonomie: so lassen sich die wesentlichen Merkmale der Bar Reflex Composite zusammenfassen. Diese Büchse mit dem neuen Rotpunktvisier K1 von Kite Optics bietet zahlreiche Vorteile: eine niedrige und vorgezogene Position, natürliche Handhabung und einfache Einstellung.

16702 ... mit Kite K1 € 2.505,-

BAR MK3 Composite Black Threaded Fluted

Mit ihren äußerst gleichmäßigen Linien verfügt diese Waffe über einen kannelierten Lauf, dessen Profil außergewöhnliche Präzision bietet. Für erhöhte Sicherheit verfügt sie nun über einen per Hand verstellbaren Spannschieber. Und schließlich garantieren die Gummi-Griffflächen eine perfekte Handhabung. Eine schlichte und effiziente Büchse zu einem besonders attraktiven Preis!

16770 ... mit Gewinde € 1.899,-
16771 ... Linkshänderwaffe, Gewinde € 1.899,-

BAR MK3 Tracker Fluted Threaded HC

Speziell für die Drückjagd: Erhöhte Sicherheit dank dem separaten Handspanner und den orangefarbenen Griffflächen. Die robuste Visierung mit Blattkimme und Glasfaser-Korn, das durch einen integrierten Tunnel geschützt ist, garantiert Ihnen einen intuitiven Schuss. Optimieren Sie Ihre Bewegungen mit dem kompakten 47 cm-Lauf.

16774 ... € 1.899,-

BAR MK3 Composite Brown Adjustable Threaded Fluted

Die Bar MK3 Composite Brown punktet mit einem mattschwarzen Gehäuse sowie mit Vorder- und Hinterschaft in einem schönen Brauntönen. Mit ihrer für die Montage eines Zielfernrohrs vorgesehenen Nomad-Schiene und einer vollständig verstellbaren Schaffbacke wird diese Selbstladebüchse bewegtem Schalenwild keine Chance lassen.

16772 ... mit Gewinde € 2.119,-
16773 ... Linkshänderwaffe, Gewinde € 2.119,-

	BROWNING	◆ Standard ● LL 470 mm ○ LL 510 mm ▲ LL 530 mm ■ LL 560 mm	Kaliber				Visierung			Schaftlänge [mm]	herausnehmbares Magazin	Kapazität (Standard)	Nomad Hybrid Montageschiene	Gewicht ca. [kg]	Gehäuse		Schaft		Preis €
			.30-06Spring	.300WinMag	.308Win.	9,3 x 62	Gewinde M14x1	verstellbares Leuchtkorn	einstellbares Drückjagdvisier						schwarz	vernickelt	Holz, ölgeschliffen	Composite	
16775...	BAR MK3 Hunter Gold		▲	▲	▲	▲		◆	◆	360	◆	2		3,3	◆		◆		€ 1.875,-
17722...	BAR MK3 Eclipse Fluted		▲	▲	▲	▲		◆	◆	360	◆	2		3,35	◆		◆		€ 2.285,-
16774...	BAR MK3 Tracker Fluted Threaded HC		●	●	●	●	◆*	◆	◆	360	◆	2		3,3	◆		◆		€ 1.899,-
16770...	BAR MK3 Compo. Black Threaded Fluted		▲	■	▲	▲	◆*	◆	◆	360	◆	2		3,3	◆		◆		€ 1.899,-
16772	BAR MK3 Compo. Brown Adjustable Thr. Fl.		▲	■	▲	▲	◆*	◆	◆	360	◆	2	◆		◆		◆		€ 2.119,-
16702	BAR MK3 Reflex Composite HC CF.		▲		▲	▲				360	◆	2	◆	3,45	◆		◆		€ 2.505,-
17738...	BAR Zenith Big Game HC		○	○				◆	◆	360	◆	2		3,3	◆		◆		€ 2.669,-
17742...	BAR Zenith Wood HC		○	○		○		◆	◆	360	◆	2		3,3	◆		◆		€ 2.669,-

* Kal. 9,3x62: Gewinde M15x1

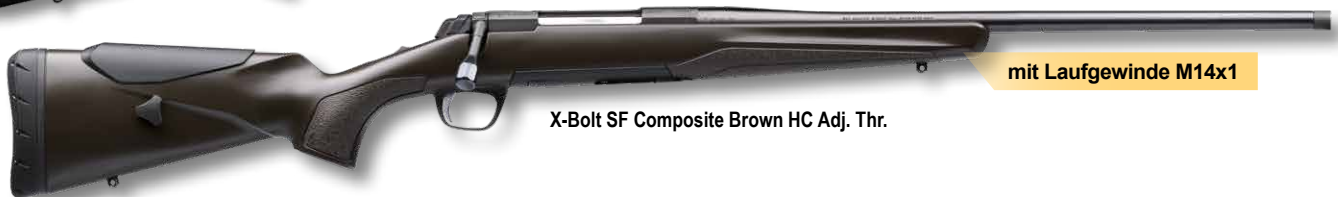

X-Bolt SF Hunter II MC

Dieses Spitzenmodell hat einen besonderen Schaft im Monte-Carlo-Stil, der sich hervorragend zur Verwendung mit einem Zielfernrohr eignet. Sowohl ohne Visierung mit einem 14x1 Gewinde (auch als Linkswaffe) als auch ohne Gewinde mit Leuchtkorn und Kimme erhältlich.

16715 ... mit Gewinde	€ 1.325,-
16716 ... Linkshänderwaffe, Gewinde	€ 1.379,-
16720 ... mit Visierung	€ 1.545,-

X-Bolt SF Composite Black Threaded

Die X-Bolt Composite Black kommt mit einem sechseckigen Kammergriff (optional wechselbar). Zusätzlich ist der Lauf mit einem M14x1 Mündungsgewinde ausgestattet für die einfache Montage von Schalldämpfern oder Mündungsbremsen. Das Gewinde ist durch eine glatte, lauffbündige Abdeckung geschützt. Die Büchse wird mit einer zusätzlichen 7mm Zwischenlage geliefert für den bestmöglichen Anschlag und eine reduzierte Rückstoßwirkung.

16728. ...	€ 1.189,-
------------	-----------

auf Sonderbestellung Linkswaffe

X-Bolt SF Composite Brown HC Adjustable Threaded

Ausgestattet mit einem braunen Kunststoffschaft und einem höhenverstellbaren, schwarzen Schaftücken. Der sechseckige Kammergriff ist wechselbar (optional). Zusätzlich ist der Lauf mit einem M14x1 Mündungsgewinde ausgestattet für die einfache Montage von Schalldämpfern oder Mündungsbremsen.

16725 ...	€ 1.435,-
-----------	-----------



Die neuen X-BOLT SF verfügen nun mit Super Feather Trigger über den perfekten Abzug: flink, kurz, sauber und direkt.

X-Bolt SF

Größere Präzision für erhöhte Wirksamkeit.

Die bemerkenswerteste Neuerung der X-Bolt SF ist ihr Abzugssystem Super Feather Trigger, wodurch diese Büchse eine unerreichte Qualität bei der Abzugspräzision möglich macht. Ein neuer Entriegelungsknopf des Verschlusses ermöglicht ein Öffnen und somit Entladen in gesicherter Position. Das neue Design verleiht dieser Waffe kompaktere Abmessungen, mehr Ausgewogenheit und Funktionstüchtigkeit. Auch ihr freischwingender Lauf trägt zur ultimativen Präzision bei.

- **Super Feather Trigger:**
 - keinerlei Totweg bei der Auslösung
 - Hahn und Abzug minimal
 - minimaler Überweg.
 - Flink, kurz, sauber und direkt.
- **Verschlussentriegelungsknopf**



- **Rückstoßdämpfende Inflex-Schaftkappe**
Diese extrem flexible Schaftkappe bietet die bestmögliche Absorption des Rückstoßes. Durch das Design und das verwendete Material wird die Rückstoßkraft nach unten abgeleitet. Dadurch wird der Schaft leicht vom Gesicht entfernt, um Rückstoß und Ausschlagen der Waffe nach oben zu verringern.
- **Trommelmagazin**
- **Einwandfreie Präzision**
Ein freischwingender Lauf ist wesentlich für einwandfreie Präzision. Der Lauf der X-Bolt SF hat diese Präzision dank einer doppelten „Einbettung“, d.h. die Positionierung der Lauf/Verschlussgehäuse-Baugruppe zum Vorderschaft an zwei Punkten, vorne und hinten.



X-BOLT



unsere **Jagd Test 5/2021**
Exzellentes Preis-Leistungsverhältnis.

Lieferung ohne Zielfernrohr.



mit Laufgewinde M14x1

X-Bolt Pro Carbon Hunter Fluted Cerakote Threaded

X-Bolt Pro Carbon Hunter Fluted Cerakote Threaded

Die X-Bolt Pro Carbon mit einem M14x1 Mündungsgewinde ist eine extrem leistungsstarke, ultraleichte und hochpräzise Waffe. Dank ihres geringen Gewichts und der Cerakote-Beschichtung können Sie bei der aktiven Jagd Ihre Grenzen neu definieren. Die Steifigkeit des Schafts garantiert Ihnen eine noch höhere Präzision.

16705. ... € 2.599,-



X-Bolt Pro Long Range GRS

mit Laufgewinde M18x1

X-Bolt Pro Long Range GRS

Das perfekte Zusammenspiel von Präzision, Design und Ergonomie und der fein darauf abgestimmte Schichtholzschafft verleihen der X-Bolt Pro Long Range GRS einen aggressiven Look. Zudem bietet der in Länge und Schränkung einstellbare Schaft zusätzlichen Komfort.

16710.128 € 2.599,-



X-Bolt SF Hunter Eclipse Brown Threaded

mit Laufgewinde M14x1

X-Bolt SF Hunter Eclipse Brown Threaded

Matchlauf mit Mündungsgewinde M14x1. Der Griff des Schichtholzschaffts ist mit einer Aussparung für den Daumen versehen, die einen festen und gleichzeitig ausreichend flexiblen Griff für mehr Bewegungsfreiheit ermöglicht.

16708 ... € 1.545,-

16708.229 Linksversion, .30-06Spr € 1.599,-



X-Bolt Max SF Varmint Adj. Threaded

mit Laufgewinde M18x1

X-Bolt MAX SF Varmint Adjustable Threaded

Diese Version zeichnet sich durch ihren 61 cm Semi-Weight-Lauf mit Mündungsgewinde (M18x1) aus. Diese Waffe ist mit zwei seitlichen Picatinny-Schienen ausgestattet. Fortschrittlicher Composite-Schaft vom Typ "Max" mit verstellbarer Schaftbacke, ergonomischem Griff und Inflex II-Schaftkappe in 20 mm. Überdimensionierter Verschlusshebel in Tropfenform für leichteres Nachladen.

16727 ... € 1.545,-

	◆ Standard ● LL 530 mm ▲ LL 560 mm ■ LL 610 mm ○ auf Sonderbestellung	Kaliber								Gewinde		Schaftlänge [mm]	herausnehm. Magazin	Kapazität (Magazin)	Gewicht ca. [kg]	Gehäuse			Schaft			Preis €					
		.223Rem	.243Win	.270Win	.270WSM	6.5x55	.30-06Spring	.308Win	7mmRemMag	6,5mm Creedmoor	.300WinMag					Leuchtkorn	M14x1	M18x1	brüniert	schwarz	Ceracote		Holz, lackiert	Schichtholz	Composite	Carbonschaft	verstellb. Backe
16715	X-Bolt Hunter II Monte Carlo Thr.	▲					●	●				◆		350	◆	4	3,15	◆			◆						€ 1.325,-
16716	X-Bolt Hunter II Monte Carlo Thr. LH	▲					●	●				◆		350	◆	4	3,15	◆			◆						€ 1.379,-
16720	X-Bolt Hunter II Monte Carlo										▲	◆		350	◆	4	3,15	◆			◆						€ 1.545,-
16708	X-Bolt SF Eclipse Brown Threaded	■					■	■				◆		350	◆	5	4	◆			◆						€ 1.545,-
16725	X-Bolt SF Compo Brown HC Adj. Thr.						●	●	□		■	◆		353	◆	2+1	3,1	◆			◆		◆	◆			€ 1.435,-
16727	X-Bolt Max SF Varmint Adj. Threaded		□				■	■	■			◆		349	◆	2+1	3,84	◆			◆		◆	◆			€ 1.545,-
16728	X-Bolt SF Composite Black Threaded	○	○		○		●	●						353	◆	2+1	3	◆			◆		◆	◆			€ 1.189,-
16705	X-Bolt Pro Carbon Threaded	▲	▲	□			●	●	□	▲	□	◆		353	◆	4	4	◆			◆		◆				€ 2.599,-
16710	X-Bolt Pro Long Range GRS						■		○			◆		347	◆	4	4	◆			◆		◆	◆			€ 2.599,-



Lieferung ohne Zielfernrohr.



MARAL

Maral Composite Nordic HC Adjustable

DWJ Test 4/2021
Eine der schnellsten
Repetierbüchsen
auf dem Markt.
DAS MAGAZIN.



mit Laufgewinde M14x1

Maral Composite Nordic Reflex Adj. Thr.



Lieferung ohne Zielfernrohr.



Maral Composite Brown HC Adjustable



mit Laufgewinde M14x1

MARAL SF

Wirksamste linear gespannte Büchse:
sicher, ergonomisch und schneller



Das "Quick Reloading System" ist eine echte technische Revolution und verschafft dem Schützen unerreichte Schnelligkeit und nie gesehenen Schießkomfort.

BROWNING® nutzt bei dieser neuen Technologie seine bei der Herstellung von Läufen gemachten Erfahrungen und sein Know-how bei der mit 7-Warzen-Drehverriegelung des Verschlusses, welche weltweit bereits bei über 1 Million Büchsen zur Anwendung kommt. Die Wirksamkeit beruht auch auf dem in seinem Gehäuse verbleibenden Verschluss, was beim Schießen kontinuierliches Zielen ermöglicht.

- **Sauberes und direktes Abzugssystem**
Für absolute Schießpräzision ist der leichtere, flinke, kurze und äußerst direkte Super Feather Trigger als Abzug unumgänglich.
- **Handspanner** Garantierte Sicherheit.
- **Leichte ergonomische Handhabung**

- **Verschluss im Gehäuse eingeschlossen:** keinerlei Störung des Schützen beim Spannen.
- **System zum schnellen Abnehmen des Schaftes**
- **Wechselmagazin** (Maral Nordic & Brown)
- **7-Warzen-Drehverriegelung garantiert Sicherheit**
Ein sagenhaft robuster Verschluss gewährt Sicherheit und außerordentliche Präzision.
- **"Quick Reloading System" Rückholssystem**
Das Nachladen ist dank der als "Quick Reloading System" bezeichneten Verschluss-Rückholunterstützung äußerst sicher, schnell und wirksam. Durch den Zeitgewinn bei der Rückholphase kann sich der Schütze voll auf das Zielen konzentrieren.

MARAL Composite Nordic HC Adjustable

Die Maral SF Composite Nordic HC verleiht der Farbe Schwarz mit ihrem Schaft und Vorderschaft neuen Glanz. Diese Büchse erhält hierdurch einen ganz neuen Look. Sie ist ihrem Pendant aus braunem Composite sehr ähnlich und verfügt über ein Mündungsgewinde (M14x1) und eine Montageschiene Nomad Hybrid für die Montage eines Zielfernrohres. Kapazität: 10+1 (.30-06Spr.), 9+1 (.308Win.), 3+1 (9,3x62)

17749.6.. € 2.229,-

MARAL Compo Nordic Reflex Adjustable Thr.

Diese Maral ist hier in der Version Nordic Reflex mit Composite-Schaft erhältlich. „Nordic“ verweist auf ihre schwarze Farbe mit grauen Griffflächen und „Reflex“ steht für das Rotpunktvisier Kite Optics K1, das in äußerst niedriger Position montiert ist. Diese um bis zu 6 mm tiefere Positionierung im Vergleich zur Montage auf dem Gehäuse, garantiert eine weitere Optimierung der wesentlichen Eigenschaften dieser Büchse: Geschwindigkeit, Ergonomie und Vielseitigkeit. Verstellbarer Schafrücken.

16741.1.. mit Kite K1 € 2.835,-

MARAL Composite Brown HC Adjustable

Hier ist Griff und Vorderschaft in einem Branton gehalten, der in Kontrast zu dem Schwarz von Lauf und Gehäuse steht. Sie ist mit einem Mündungsgewinde M14x1 und einer verstellbaren Schaftbacke ausgestattet. Sie verfügt über eine Mündungsbremse T1, die den Rückstoß und das Hochschlagen der Waffe bei aufeinander folgenden Schussabgaben erheblich mindert. Nomad Hybrid-Basischiene. Magazinkapazität: 10+1 (.30-06Spr.), 9+1 (.308Win.), 3+1 (.300WM)

17749.1.. € 2.479,-

Linkshänderwaffe

17749.3.. € 2.479,-

MARAL SF Fluted HC Threaded

Die wesentlichen Vorteile sind eine über 7 Warzen erfolgende Verriegelung, ein nicht aus dem Gehäuse austretender Verschluss und ihr patentiertes „Quick Reloading System“ für schnelles Nachladen. Diese sowohl für die Treibjagd als auch den Ansitz ideale Büchse verfügt über einen kannelierten Lauf mit M14x1 Gewinde, eine Druckjagdschiene und Leuchtkorn, ein Einsteckmagazin und einen rasch abnehmbaren Hinterschaft.

17748.6.. € 2.845,-

Maral SF Fluted HC Threaded



mit Laufgewinde M14x1



		Kaliber			Lauflänge [mm]	Visierung		Mündungsbremse	Schaftlänge [mm]	Drop-Box Magazin	Kapazität (Standard)	Gewicht ca. [kg]	schwarzes Gehäuse			Preis €
		.30-06Spring	.300WinMag	.308Win.		9,3 x 62	Leuchtkorn						Drückjagdvisier	geböltes Holz	Compo braun	
17748.6..	Maral SF Fluted Threaded HC	♦	♦	♦	560	♦	♦	♦*	360	♦	4+1	3,1	♦	♦	♦	€ 2.845,-
16741.1..	Maral Compo Nordic Reflex Adj. Thr.	♦	♦	♦	510			♦*	360	♦	9+1*	3,3	♦		♦	€ 2.835,-
17749.1..	Maral Composite Brown HC Adjust.	♦	♦	♦	560	♦		♦	360	♦	9+1*	3,3	♦	♦		€ 2.479,-
17749.6..	Maral Composite Nordic HC Adjust.	♦	♦	♦	510			♦*	360	♦	9+1*	3,3	♦		♦	€ 2.229,-

* Kal. 9,3x62: Gewinde M15x1 * Kal. .308Win



MAXUS 2



Maxus 2 Hunter 12M

Neu

Maxus 2 Composite Brown 12M 3.5

Neu

Maxus 2 Camo MOBUC

Maxus 2 Camo MAX5

MAXUS 2 Hunter 12M

Nussbaum-Schaft und -Vorderschaft der Stufe 2 mit Fischhaut, dazu eine schwarze Alu Basküle. 5 Invector+ Chokes (¼, ½, ¾, Full, ½+5cm).

12716.012 / 12717.012 / 12718.012 € 1.749,-

MAXUS 2 Composite Brown 12M 3.5

Composite-Schaft und -Vorderschaft in Braun mit schwarzen Griff-einlagen. 5 Invector+ Chokes (¼, ½, ¾, Full, ½+5cm). Reactar-Gel Wangenauflage.

12713.012 / 12714.012 € 1.695,-

MAXUS 2 Camo MOBUC

Composite-Schaft und -Vorderschaft mit MOBUC Wald-Camo (Mossy Oak Break Up Country) und schwarzen Griffen. 5 Invector+ Chokes (¼, ½, ¾, Full, ½+5cm). Reactar-Gel Wangenauflage.

12707.012 / 12708.012 € 1.799,-

MAXUS 2 Camo MAX5

Composite-Schaft und -Vorderschaft mit MAX5 Schilf-Camo (Realtree) und schwarzen Griffen. 5 Invector+ Chokes (¼, ½, ¾, Full, ½+5cm). Reactar-Gel Wangenauflage.

12709.012 / 12710.012 € 1.799,-

MAXUS 2

Die Referenz unter den Gasdruckladern mit besonders sanftem Rückstoß.

- Speed Load Plus - der Vorteil, den nur Browning bietet.**
 Bei der Jagd auf Niederwild zählt jede Sekunde. Speedloading ist eine von Browning entwickelte Technologie, die Ihnen wertvolle Zeit spart. Bei offenem Verschluss führen Sie die erste Patrone in das Magazin ein. Diese wird direkt in das Patronenlager geladen und die Kammer schließt sofort.
- Gasdrucksystem**
 Das Gasdrucksystem ist mit breiteren Abgasventilen ausgestattet, um bei schweren Ladungen das Gas schneller auszustoßen. Ein vollkommen neuartiges, patentiertes Konzept integrierter Ventile sorgt für sauberen Betrieb, da Restgase nicht in den Mechanismus eindringen. Durch seinen um 20% verlängerten Hub ist der Kolben bei leichteren Ladungen noch zuverlässiger. Der Mechanismus ist bei Ladungen von 24 bis 64 g einsetzbar.
- Magazinsperre**
 Die Magazinsperre erleichtert das Entladen des Patronenlagers. So kann er schnell den Patronentyp wechseln, ohne eine Patrone aus dem Magazin einführen zu müssen.
- Waffe 100% ausgewogen.**
 Dank der perfekten Ausgewogenheit der Maxus II schwingt sie noch natürlicher!
- Schaft 100% verstellbar.**
 Senkung und Schränkung des Schafts der Maxus II können mit Hilfe von 6 mitgelieferten Einstellplättchen angepasst werden. Ebenfalls im Lieferumfang enthalten sind ein 7 mm Schaftzwischenstück und eine 32 mm Inflex II-Schaftkappe.
- Schaft 100% Komfort.**
 Die Inflex II Schaftkappe, eine der effizientesten am Markt, leitet die Rückstoßkraft nach unten ab und schont dadurch die Wange des Schützen. Außerdem verfügt der Schaft über eine **Backe mit Reactar-Gel**, um das Gesicht des Schützen, insbesondere beim Verschießen von Patronen mit einem hohen Grammgewicht, noch besser zu schützen.
- 100% perfekte Ergonomie.**
 Im Vorderschaft und im Pistolengriff eingearbeitete Griffflächen garantieren Ihnen optimale Griffigkeit, selbst bei Nässe. Ein übergroßer Kammerstängel und Abzugsbügel ermöglichen eine komfortable Handhabung, selbst mit Handschuhen.
- Vielseitigkeit.**
 Die Maxus II bietet in egal ob auf der Jagd oder im Jagdparcours herausragende Leistungen. Die Maxus II wird mit einem Satz aus 5 Invector+ Chokes geliefert, die all Ihren Bedürfnissen gerecht werden.

	Kaliber	Laufänge [mm]		Wechselchokes (¼ - ½ - ¾ - Full - ½ + 5cm) *(CY) - ¼ - ½ - ¾ - Full)	max. Kapazität	Ventilierte Schiene [mm]	Fiberglaskorn	Aluminium-Basküle	Pistolengriff	Gewicht ca. [kg]	Schaft			Preis €
		12/76	12/89								Compo. braun	Composite camo	Reactar-Gel Schaftbacke	
12716 / 12717 / 12718	Maxus 2 Hunter 12M	♦		660 / 760 / 710	5 Invector +	4+1	6	♦	♦	♦	3,2			€ 1.749,-
12713 / 12714.012	Maxus 2 Composite Brown 12M 3.5		♦	710 / 760	5 Invector + *	4+1	6	♦	♦	♦	3,2	♦		€ 1.695,-
12707 / 708 .112	Maxus 2 Camo MOBUC		♦	710 / 760	5 Invector +	4+1	6	♦	♦	♦	3,4	♦	♦	€ 1.799,-
12709 / 710 .012	Maxus 2 Camo MAX5		♦	710 / 760	5 Invector +	4+1	6	♦	♦	♦	3,4	♦	♦	€ 1.799,-





A5 One



A5 Grand Passage MAX5

A5

Bewährte Haltbarkeit: 100.000-Schuß-Garantie

Die Selbstladeflinte A5 wurde zum zuverlässigsten und schnellsten Rückstoßlader entwickelt, bei dem der Rückstoß am wenigsten spürbar ist.

• INFLEX II

Die Inflex II Schaftkappe repräsentiert die neue Generation der rückstoßdämpfenden Browning Schaftkappen.

• Humpback

Das aus einer robusten und leichten, auch beim Flugzeugbau verwendeten Aluminiumlegierung bestehende Gehäuse wurde nicht nur aus nostalgischen Gründen in seiner Höckerform beibehalten. Dieses gewohnte Humpback-Profil verschmilzt auch nahtlos mit der Laufschiene, verlängert somit die Sichtebene und begünstigt eine natürliche Sichtausrichtung zur besseren Zielerfassung.

• Schnelles Wiederladen

Bei dem Speed Load Plus patentierten Ladesystem wird die erste in das Magazin geschobene Patrone gleich selbst ständig weiter in den Lauf befördert. Auch das Entladen des Magazins wird dank der Speed Unload Funktion stark vereinfacht und beschleunigt. Es muss nicht mehr jede Patrone mit dem Spannhel aus dem Patronenlager durch das System geführt werden.

• Kinematic Drive System

Das System nimmt die Rückstoßenergie auf und nutzt sie zur mechanischen Bewegung der mobilen Teile des Selbstlademechanismus. Das Kinematic Drive™ System besticht durch sein einfaches Konzept, das mit jeder Munition auch unter extremen Witterungsbedingungen bei Kälte, Hitze, Nässe oder Schmutz gleichbleibend zuverlässig funktioniert.

• Vector Pro™ Lauf

Das Prinzip der Back-bored™ Vector Pro™-Läufe beruht auf einer Vergrößerung des Durchmessers der Laufseele und einer Verlängerung des Übergangskonus: Vorteil:

- Höhere Geschwindigkeit und Durchschlagskraft der Schrotkörner
- Bessere Schrotgarbendeckung
- Verminderter Rückstoß.

• Chokes

Die Invector DS™-Chokes Cal 16 gewährleisten ein auf dem Markt einzigartiges Leistungsniveau dank: einer optimalen Länge von 72 mm, einem exklusiven Innenprofil und einem patentierten Dichtsegment.



A5 One

Das Standardmodell der A5 hat ein schlichtes Gehäuse, das durch Schaft und Vorderschaft aus ölgeschliffenem Nussbaum (Grade 2) zur Geltung gebracht wird.

12591.012 / 12592.012

€ 1.545,-

A5 Grand Passage MAX5

Der Schrecken aller Zugvögel! Diese A5 in 12/89 kommt mit ihren berühmten Invector DS-Chokes und mit einer Cerakote-Beschichtung: Lauf, Gehäuse und Verschlusshebel profitieren von dieser Technologie auf Keramikbasis zum Schutz vor Verschleiß und Korrosion. Außerdem ist sie mit ihrem Schaft und Vorderschaft aus Composite Camo MAX-5 weiterhin der perfekte Begleiter des Jägers bei der Jagd auf Federwild!

12603.312 / 12604.312

€ 1.765,-

A5 Ultimate Partridges

Diese Waffe vereint Innovation mit Ästhetik. Ihr vernickeltes Gehäuse trägt eine feine Gravur fliegender Rebhühner und Fasane. Sie verfügt über alle Eigenschaften der A5 mit einem Lauf vom Typ Back-bored™ Vector Pro™, Invector DS Chokes, einer Inflex II Schaftkappe und dem neuen Inertia-System „Kinematic Drive™“. Ihr Schaft aus Nussbaum Grade 3 ist ölgeschliffen.

12594.012 / 12595.012

€ 2.039,-



A5 Ultimate Partridge

BROWNING®		Kaliber		Lauflänge [mm]	Wechselchoke (1/4 - 1/2 - 3/4)	max. Kapazität	Ventilierte Schiene [mm]		System		Schaft		Preis €
		12/76	12/89				gefräst	vernickelt	Gewicht ca. [kg]	Nussbaum	Camo Max5		
12591 / 592.012	A5 One	♦		710 / 760	2 Invector DS	4+1	6	♦		3	♦		€ 1.545,-
12603 / 604.312	A5 Grand Passage MAX5		♦	710 / 760	3 Invector DS	4+1	6	♦		3,1		♦	€ 1.765,-
12594 / 595.012	A5 Ultimate Partridge	♦		710 / 760	3 Invector DS	4+1	6	♦	♦	3	♦		€ 2.039,-



B 725



BROWNING®



B725 Hunter Grade 5



B725

Innovative Bockdoppelflinte mit legendärer Zuverlässigkeit!

Die Browning B725 ist eine ästhetisch-technische Revolution in der Welt der Bockdoppelflinten. Der legendären B25 nachempfunden, bietet sie zahlreiche Innovationen unter Beibehaltung der wesentlichen Entwurfsmerkmale, die sie zur leistungsstärksten Bockdoppelflinte auf dem Markt machen.

• INFLEX II Schafthkappe

Die B725 ist serienmäßig mit der rückstoßdämpfenden Inflex-II-Schafthkappe ausgestattet. Diese besonders geschmeidig-glatte Schafthkappe mindert den Rückstoß in idealer Weise. Exklusives Material erleichtert das Anlegen der Flinte. Zwei weitere, 20 oder 25 mm dicke Schafthkappen (als Option erhältlich) ermöglichen ein einfaches Verlängern des Schafts und somit die Anpassung der B725 an den Körperbau des Schützen und auch die jeweilige Jagdsaison.

• Neues, extrem leistungsstarkes mechanisches Abzugssystem

Die neuen Abzüge sind kürzer, schneller und leichter. Wir haben uns für eine mechanische Auslösung des Abzugs entschieden, da diese Innovation für den Jäger oder Schützen extrem bedienerfreundlich ist und unter allen Umständen einen zweiten Schuss garantiert.

• Niedrige Basküle

Die niedrige Basküle ermöglicht ein schnelleres Anvisieren und dadurch einen spontaneren Schuss. Der lineare Rückstoß reduziert das Hochschlagen des Laufes und bietet höheren Schießkomfort, was der Wendigkeit und dem Schießserfolg zu Gute kommt. Basküle mit 10-Jahres-Garantie.

• Back-bored Vector Pro™ Lauf

Das Prinzip der Back-bored™ Vector Pro™-Läufe beruht auf einer Vergrößerung des Durchmessers der Laufseele und einer Verlängerung des Übergangskonus: Vorteil:

- Höhere Geschwindigkeit und Durchschlagkraft der Schrotkörner
- Bessere Schrotgarbendeckung
- Verminderter Rückstoß.

• Invector DS™-Chokes

Die neuen Invector DS™-Chokes gewährleisten ein auf dem Markt einzigartiges Leistungsniveau dank: einer optimalen Länge von 80 mm, einem exklusiven Innenprofil und einem patentierten Dichtsegment.



B725 Hunter Grade 5

Diese Luxusversion der B725 besitzt eine elegante vollständig per Hand nachbearbeitete Gravur. Ihr ölgeschliffenes Grade 5 Holz ist von höchster Qualität. Diese Flinte wird mit einem Opaline-Koffer für gesicherten, stilvollen Transport geliefert.

12384.012 71 cm

12385.012 76 cm

€ 6.350,-

B725 Game 12M

Die Basküle der B725 Game ist aus Stahl gefertigt und mit attraktiven Rändelgravuren versehen. Ihr nitriertes Oberflächenfinish verleiht ihr eine besonders ansprechende graue Optik. Mit ihrem neuen Schaft aus Nussbaumholz der Klasse 3 ist diese B725, die sich nicht mehr beweisen muss, noch ergonomischer. Inklusive 5 DS-Chokes.

13365.012 71 cm

13366.012 76 cm

€ 3.190,-

► NEU auch als echte Linkshandwaffe erhältlich

13367.012 76 cm

71 cm – auf Sonderbestellung

€ 3.190,-

B725 Hunter Premium 20M

Diese feine und elegante B725 des Kalibers 20 ist extrem effizient. In Verbindung mit Back-bored™ Vector Pro™ Läufen und Invector DS™ Chokes bietet diese Flinte außerordentliche Leistungen, ermöglicht schnelles präzises Schwingen und ist extrem ausgewogen. Als Ihr treuer Verbündeter bei der Kleinwildjagd wird Sie dieses raffinierte Modell vollständig zufriedenstellen.

12390.020 71 cm

12391.020 76 cm

€ 3.120,-

► auch als echte Linkshandwaffe erhältlich

B725 Game 12M



echte Linkshandwaffe

Neu

B725 Hunter Premium 20M



echte Linkshandwaffe

		Kaliber		Lauflänge [mm]	Wechselchoke (Cyl - 1/4 - 1/2 - 3/4 - Full)	Ventilierte Schiene [mm]	Pistolengriff	Schaftlänge [mm]	Schaftsenkung [mm]		Vorderschaft		Gewicht ca. [kg]	graugebeizte Basküle	ölgeschliffene Holzteile	Preis €
		12/76	20/76						Nase	Kappe	tulpenförmig	konisch				
13365 / 366 .012	B725 Game	♦		710 / 760	5 Invector DS	6	♦	375	36	56		♦	3,3	♦	♦	€ 3.190,-
12390 / 391 .020	B725 Hunter Premium		♦	710 / 760	5 Invector DS	6	♦	375	36	56	♦		2,95	♦	♦	€ 3.120,-
12384 / 385 .012	B725 Hunter Grade 5	♦		710 / 760	5 Invector DS	6	♦	375	36	56	♦		3,3	♦	♦	€ 6.350,-

BROWNING®

B 725 SPORTER



Einige B725 Bockflinten sind auf **Sonderbestellung** auch als **echte Linkshandwaffe** ohne Aufpreis erhältlich.



B725 Sporter

echte Linkshandwaffe

B725 Sporter Grade 5

B725 Sporter

Perfektes Gleichgewicht zwischen Ästhetik und Technik.



Die Browning B725 ist eine ästhetisch-technische Revolution in der Welt der Bockdoppelflinten. Der legendären B25 nachempfunden, bietet sie zahlreiche Innovationen unter Beibehaltung der wesentlichen Entwurfsmerkmale, die sie zur leistungsstärksten Bockdoppelflinte auf dem Markt machen.

• **INFLEX II Schaftkappe**

Die B725 ist serienmäßig mit der rückstoßdämpfenden Inflex-II-Schaftkappe ausgestattet. Diese besonders geschmeidigglatte Schaftkappe mindert den Rückstoß in idealer Weise. Exklusives Material erleichtert das Anlegen der Flinte. Zwei weitere, 20 oder 25 mm dicke Schaftkappen (als Option erhältlich) ermöglichen ein einfaches Verlängern des Schafts und somit die Anpassung der B725 an den Körperbau des Schützen und auch die jeweilige Jagdsaison.

• **Neues, extrem leistungsstarkes mechanisches Abzugssystem**

Die neuen Abzüge sind kürzer, schneller und leichter. Wir haben uns für eine mechanische Auslösung des Abzugs entschieden, da diese Innovation für den Jäger oder Schützen extrem bedienerfreundlich ist und unter allen Umständen einen zweiten Schuss garantiert.

• **Niedrige Basküle**

Die niedrige Basküle ermöglicht ein schnelleres Anvisieren und dadurch einen spontanen Schuss. Der lineare Rückstoß reduziert das Hochschlagen des Laufes und bietet höheren Schießkomfort, was der Wendigkeit und dem Schießerfolg zu Gute kommt. Basküle mit 10-Jahres-Garantie.

• **Back-bored Vector Pro™ Lauf**

Das Prinzip der Back-bored™ Vector Pro™-Läufe beruht auf einer Vergrößerung des Durchmessers der Laufseele und einer Verlängerung des Übergangskonus: Vorteil:

- Höhere Geschwindigkeit und Durchschlagskraft der Schrotkörner
- Bessere Schrotgarbendeckung
- Verminderter Rückstoß.

• **Invector DS™-Chokes**

Die neuen Invector DS™-Chokes gewährleisten ein auf dem Markt einzigartiges Leistungsniveau dank: einer optimalen Länge von 80 mm, einem exklusiven Innenprofil und einem patentierten Dichtsegment.



B725 Sporter 12M

Diese Version der B725 weist alle technischen Besonderheiten der Reihe auf und ist zudem mit einem, für die Einführung eines Gegengewichts (im Lieferumfang nicht enthalten) vorbereiteten Hinterschaft ausgestattet. Auch ihr neuer tulpenförmiger Vorderschaft wird Sie begeistern.

13350.012 71 cm

13351.012 76 cm

13352.012 81 cm

13351.512 71 cm, links

€ 3.170,-
€ 3.170,-

B725 Sporter Grade 5 12M

Diese Luxusversion der B725 trägt eine feine und elegante, ganz per Hand überarbeitete Gravur. Ihre ölgeschliffenen Holzteile sind von bester Qualität (Grade 4). Die Flinte wird mit einem Luxuskofter der Opalin-Reihe angeboten für sicheren und stilgerechten Transport.

12387.012 76 cm

12388.012 81 cm

€ 6.240,-

B725 Sporter Adjustable 12M

mit verstellbarem Schaft

Diese B725 wird Ihnen mit einer verstellbaren Schaftbacke geliefert, sodass Sie die Senkung und Schrägung des Hinterschafts nach Wunsch verändern können. Diese verstellbare Schaftbacke ermöglicht eine millimetergenaue Einstellung des Hinterschafts zur präzisen Zielaufnahme. Der Hinterschaft ist für die Montage eines Gegengewichts (nicht im Lieferumfang enthalten) vorbereitet.

13356.012 71 cm

13357.012 76 cm

13358.012 81 cm

€ 3.520,-

► NEU als echte Linkshandwaffe (76 cm) – auf Sonderbestellung



B725 Sporter Adjustable

echte Linkshandwaffe

Neu

B725 Sporter Black Edition

echte Linkshandwaffe

B725 Sporter Black Edition 12M

Diese B725 verfügt über eine vollkommen schwarze Basküle mit einer Gravur futuristischen Designs. Schaffholz Klasse 4.

12367.012 71 cm

12368.012 76 cm

12369.012 81 cm

€ 4.120,-

► auch als echte Linkshandwaffe (76 cm) erhältlich



BROWNING

B 725 PRO TRAP



B725 Pro Trap 12M

Dieses Modell vereint Schießkomfort mit unerreichten Leistungen. Ihr Geheimnis? Das Pro Balance System, ein originelles Ausgleichssystem, bei dem der Schwerpunkt der Waffe durch Änderung des Schaft- und Laufgewichts verschoben werden kann. Incl. Koffer.

12363.012 76 cm

12364.012 81 cm

€ 4.450,-

► Nicht als Linkswaffe erhältlich.

B725 Pro Trap High Rib 12M

Die B725 Pro Trap High Rib verfügt über die Technologie Pro Fit Balancer, welche den Schützen in noch größerer Harmonie mit seiner Waffe verbindet, indem sie ihm eine erhöhte, beliebig verstellbare Laufschiene verfügbar macht. Dieses Pro Rib System erlaubt eine Änderung des Einschlagspunkts des Laufs. Darüber hinaus macht der Schaft in Monte Carlo-Form aus dem Gewehr mit anhand von Graduierungen und Feststellvorrichtung einstellbarer Schaftkappe zweifellos eine Waffe mit optimaler Ergonomie. Incl. Koffer.

12361.012 76 cm

12362.012 81 cm

€ 5.900,-



VECTORPRO

INVECTORDS

INFLEX II TECHNOLOGY

BACK-BORED

B725 Pro Trap Adjustable 12M

Diese ausgezeichnete, dem Sportschießen gewidmete Bockdoppelflinte übernimmt alle B725 Pro Trap Besonderheiten: ein Back-bored Vector Pro Laufsystem, eine obere Laufschiene von 12 mm, ein Hi-Viz Visiersystem und eine große Auswahl von 8 Chokes des Typs Invector DS Extended. Zur perfekt ausgewogenen Anpassung dieser bis ins letzte Detail ausgearbeiteten Bockdoppelflinte an den Körper des Schützen (der hiermit eins mit der Waffe wird), kann ihre Schaftbacke beliebig eingestellt werden. Ein Ausgleichssystem ermöglicht die Verschiebung ihres Schwerpunkts durch Änderung des Schaft- und Laufgewichts. Die B725 Pro Trap ist somit vollkommen einstellbar!

12358.012 76 cm

12359.012 81 cm

€ 4.730,-

B725 Pro Perfekte Harmonie zwischen Schütze und Waffe.

• PRO BALANCE System

Das Pro Balance System ermöglicht dem Schützen eine Feineinstellung der Schwerpunktage seiner Waffe zur Perfektionierung des Anlegens und Schwingens. Durch das Zufügen von Gewichten (optional) am Schaft wird die Waffe ausgewogener, was Folgeschüsse erleichtert. Auch wird bei zusätzlicher Masse der Rückstoß weniger gefühlt.

• Austauschbare Schaftkappe

Die Reihe der B725 Pro wird mit auswechselbaren, rückstoßdämpfenden Schaftkappen einer Dicke von 15, 20 oder 25 mm geliefert.

• TRIPLE TRIGGER System:

Das Dreifach-Abzugssystem ermöglicht an sogenannten „Target Models“ eine Feineinstellung der Fingerposition auf dem Abzug. Es umfasst drei Abzüge: breit geriffelt, schmal und glatt, breit kantig und glatt.

• Invector DS™-Chokes

Wechselchokes dünnwandiger Konstruktion erlauben eine Verlängerung der kegelförmigen Verengung für extrem gleichbleibende, dicht gebündelte Schrotgarben.

BROWNING The Best There Is		Kaliber		Lauflänge [mm]	Wechselchoke (Cyl - 1/4 - 1/2 - 3/4 - Full)	Ventilierte Schiene [mm]	Pistolengriff mit ergonomischem Griffstück	Schaftlänge [mm]	Schaftsenkung [mm]		Vorderschaft		Gewicht ca. [kg]	grauelackte Basküle	schwarze Basküle	ölgeschliffene Holzteile	Preis €
		12/70	12/76						Nase	Kappe	tulpenförmig	Trap					
13350 / 51 / 52 .012	B725 Sporter	♦		710 / 760 / 810	5 Invector DS	10	♦	375	36	56	♦		3,5	♦		♦	€ 3.170,-
13356 / 57 / 58 .012	B725 Sporter Adjustable	♦		710 / 760 / 810	5 Invector DS	10	♦	375	39-25	59-45	♦		3,5	♦		♦	€ 3.520,-
12367 / 68 / 69 .012	B725 Sporter Black Edition	♦		710 / 760 / 810	5 Invector DS	10	♦	375	36	56	♦		3,5		♦	♦	€ 4.120,-
12387 / 88 .012	B725 Sporter Grade 5		♦	760 / 810	5 Invector DS	10	♦	375	36	56	♦		3,5	♦		♦	€ 6.240,-
12363 / 64 .012	B725 Pro Trap	♦		760 / 810	8 Invector DS EXT	12-8	♦	375	32	42		♦	3,8	♦		♦	€ 4.450,-
12361 / 62 .012	B725 Pro Trap High Rib	♦		760 / 810	8 Invector DS EXT	12-8	♦	375	38-23	48-33		♦	3,9	♦		♦	€ 5.900,-
12358 / 59 .012	B725 Pro Trap Adjustable	♦		760 / 810	8 Invector DS EXT	12-8	♦	375	38-23	48-33		♦	3,9	♦		♦	€ 4.730,-

BACK-BORED
INVECTOR PLUS+



B525: Die leistungsstärkste & zuverlässigste Produktreihe!



B525 Game One

echte Linkshandwaffe

B525 Game One 12M

Die B525 Game One als Einstiegsmodell der Browning-Bockdoppelflinten für die Jagd ist zu einem sehr erschwinglichen Preis erhältlich. Ihre aus einem einzigen geschmiedeten Stahlstück gefräste Basküle, ihr leichter Back-bored-Lauf, zusammen mit Invector Plus Chokes, machen diese Flinte zur idealen Waffe für all Ihre Jagdpartien. Sie ist mit dem Auto-Safety-System verfügbar.

12441.012 71 cm
12442.012 76 cm **€ 2.260,-**

► auf Sonderbestellung: 71 cm links / 76 cm, links



B525 Game One Micro

B525 Game One Micro 12M

Eine ideale Damenflinte. Wie B525 Game One, jedoch mit einem kürzeren Micro-Schaft, einer geringeren Schaftsenkung und einem nach vorn verschobenen Griff.

12443.012 71 cm
12444.012 76 cm **€ 2.260,-**



B525 Game Laminated

B525 Game Laminated 12M

Diese B525 ist nicht nur wegen ihres sportlichen und aggressiven Looks einzigartig: der widerstandsfähige Schichtholzschaft garantiert Langlebigkeit und perfekte Stabilität. Mit 4 Invector+ Chokes.

12448.012 71 cm
12449.012 76 cm **€ 2.400,-**

BROWNING®		Kaliber		Lauflänge [mm]	Wechselchoke (Cyl - 1/4 - 1/2 - 3/4 - Full)	Ventilierte Schiene [mm]		Schaftlänge [mm]			Schaftsenkung [mm]		Vorderschaft		Gewicht ca. [kg]	graugebeizte Basküle	ölgeschliffene Holzteile	Preis €
		12/76	20/76			Nase	Kappe	tulpenförmig	konisch	Nase	Kappe							
12441 / 442 .012	B525 Game One	♦		710 / 760	4 Invector Plus	6	♦	375	36	56	♦		3,2	♦	♦	€ 2.260,-		
12441 / 442 .112	B525 Game One links		♦		(1/4 - 1/2 - 3/4 - Full)													
12443 / 444 .012	B525 Game One Micro	♦		710 / 760	4 Invector Plus	6	♦	345	36	50	♦		3,2	♦	♦	€ 2.260,-		
12448 / 449 .012	B525 Game Laminated	♦		710 / 760	4 Invector Plus	6	♦	345	36	50		♦	3,5	♦	♦	€ 2.400,-		



B 525 SPORTER



B525

**Handgefertigt • einzigartig
• hohes Leistungsniveau**

Von Hand eingestellt, um das Beste zu schaffen. Die Browning B525 wird nicht industriell gefertigt, sondern jede Waffe wird individuell aus ausgesuchten Bauteilen hergestellt. Sie ist die einzige Waffe dieser Preisklasse auf dem Markt, die **handgefertigt** ist und ein solch hohes Leistungsniveau bietet. Das macht jede Flinte wahrhaft einzigartig.

Das Anpassen der Hauptteile (Lauf, Basküle, Vorderschaft, Vorderschafthalter) erfolgt per Hand nach traditionellen Methoden (mit rotem Ocker), wodurch die Browning B525 zur Referenz der Bockdoppelflinten wird. Die Aufmerksamkeit, mit der bei der Fertigung selbst das kleinste Detail behandelt wird, und die spezielle Anpassung jeder einzelnen Browning B525 sind einzigartig, wie auch das Browning-Gefühl beim Verriegeln der Waffe.

- **Erstklassige Mechanik für unvergleichliche Zuverlässigkeit**
 - Basküle aus widerstandsfähigem Schmiedestahl
 - Flacher Verschlusskeil und Scharnierbolzen in extra breiter Ausführung
 - Hammerejektoren für einen sicheren Auswurf
 - Verchromte Läufe und Patronenlager
- **Inflex II Schaftkappe**
- **Back-Bored Läufe**
- **Investor Plus -Chokes**

B525 Sporter 1 12M

Zusätzlich zu ihren überbohrten Läufen des Typs Back-Bored Vector Pro, ihrer 10-mm-Laufschiene und des Ölschliffs ihrer Holzteile aus Nussbaum Grade 2, verfügt diese Flinte über 4 Investor+ Chokes und das System Auto Safety. Sowohl bei Jagdparcours-Wettkämpfen als auch bei der Jagd ist die B525 Sporter 1 gleichermaßen effizient.

12417.012 71 cm
12418.012 76 cm
12419.012 81 cm

€ 2.280,-

► auf Sonderbestellung: 71 cm, links / 76 cm, links

Auf Sonderbestellung: mit Micro-Schaft in den Lauflängen 71 cm und 76 cm – besonders geeignet für Damen.

B525 Sporter 1 Trap Forearm 12M

Diese Flinte ist zu einem sehr günstigen Preis verfügbar. Sie wurde entwickelt, um alle Sportschützen von den Erfahrungen Brownings profitieren zu lassen. Kolben und Vorderschaft entsprechen vollständig den speziellen Anforderungen des Trapschießens. Der Schaft ist für die Montage von Gegengewichten vorbereitet, damit Sie Ihren optimalen Balancepunkt finden. Der Abzug ist einstellbar und der Schaft lässt sich mit Hilfe der Inflex II-Schaftkappen verlängern.

12480.012 76 cm

€ 2.320,-

B525 Ultra XS Pro AC 12M

Die Flinte wird mit acht Investor Titanium Extended-Chokes, zwei Spacern, drei Inflex-Schaftkappen und drei Abzugszüngeln geliefert. Dank eines ausgeklügelten Systems von Gewicht und Gegengewicht (Schaft und Lauf) ermöglicht diese Waffe einen großen Spielraum hinsichtlich ihrer Ausgewogenheit. Mit ihrer verstellbaren Schaftbacke und einem Trap-Vorderschaft büßt die B525 Ultra XS Pro Adjustable nicht an Eleganz ein, was sie an Neuheiten hinzugewinnt: die neue Gravur der Basküle sowie das Holz in Grade 4 mit ölgeschliffenem Finish sind der Beweis hierfür.

12498.012 81 cm
12499.012 76 cm

€ 5.230,-

► Auch als echte Linkshandwaffe erhältlich.



B525 Sporter 1

Neu



echte Linkshandwaffe

B525 Sporter 1 Trap Forearm

Neu

B525 Sporter Laminated Adjustable



Test 7/2021

Solide gebaut, gute Leistung, attraktiver Preis.

echte Linkshandwaffe

B525 Ultra XS Pro Adjustable

echte Linkshandwaffe

BROWNING		Kaliber		Lauflänge [mm]	Wechselchoke (Cyl - 1/4 - 1/2 - 3/4 - Full)	Ventilierte Schiene [mm]	Pistolengriff		Schaftlänge [mm]	Schaftsenkung [mm]		verstellb. Schaft Rücken	Vorderschaft	Gewicht ca. [kg]	graugebeizte Basküle	ölgeschliffene Holzteile	Preis €
		12/70	12/76				Nase	Kappe		tulpenförmig	Halbhilbschwanz						
12417 / 18 / 19 .012	B525 Sporter 1	♦		710 / 760 / 810	4 Investor +	10	♦	375	36	56		♦		3,5	♦	♦	€ 2.280,-
12428 / 29 .012	B525 Sporter Lam. Adj.	♦		760 / 810	4 Investor +	10	♦	375	36	56	♦	♦		3,5	♦		€ 2.950,-
12480.012	B525 Sporter 1 Trap Forearm	♦		760	4 Investor +	10	♦	375	36	56		♦		3,5	♦	♦	€ 2.320,-
12498 / 99 .012	B525 Ultra XS Pro AC	♦		760 / 810	8 Investor Titanium	10	♦	375	24-38	38-53	♦	♦		3,5	♦	♦	€ 5.230,-



SXP Black Shadow



SXP XTRM Defender Adjustable



SXP XTRM Defender High Capacity

SXP Black Shadow

Diese zuverlässige Vorderschaft-Repetierflinte im modernen Look ist mit verchromtem Back-Bored-Lauf erhältlich. Die Black Shadow, die Jagdausfertigung der SXP™ Composite, wird serienmäßig mit drei Invector Plus-Chokes geliefert.

12299.012 66 cm
12300.012 71 cm **€ 555,-**

SXP XTRM Defender Adjustable

Dieses Modell zeichnet sich vor allem durch die Länge seines Schaftes und seiner verstellbaren Schaftbacke aus, sowie durch seinen Pistolengriff. Es verfügt außerdem über eine Picatinny-Schiene mit integrierter hinterer Zielpunkt vom Typ Ghost und eine Zielfernrohrschiene.

12319.012 **€ 665,-**

SXP XTRM Defender High Capacity

Diese Ausführung der SXP™ Xtrem Defender bietet neben ihrer hohen Magazinkapazität (sieben Schüsse + einer im Lauf) die über viele Jahre hinweg bewährte Effizienz eines gezogenen Laufs für das Verschießen von Winchester-Slugs.

12320.012 **€ 529,-**



SXP XTREM Dark Earth Defender

SXP XTREM Dark Earth Defender

Das Flat Dark Earth Finish verleiht der SXP noch mehr Persönlichkeit! Dank der Invector+ Chokes können Sie die anvisierten Ziele sicher erreichen. Mit ihrem kurzen Lauf in 46 cm Länge lässt sie sich sehr gut handhaben.

13250.012 **€ 706,-**

SXP XTREM Dark Earth Defender Rifled

Das Flat Dark Earth Finish verleiht der SXP noch mehr Persönlichkeit, als sie ohnehin schon hat!

13251.012 **€ 800,-**
gezogener Lauf, LL 61 cm

SXP XTREM Dark Earth Defender Rifled

WINCHESTER		Kaliber 12/76	Magazinkapazität	Lauflänge [mm]	Wechselchoke	Schaftlänge [mm]		Schaftsenkung [mm]	Gewicht ca. [kg]	Preis €
						Nase	Kappe			
12299 / 300 .012	SXP Black Shadow	♦ 4+1	660 / 710	3 Invector Plus	350	41	51	3,1	€ 555,-	
12319.012	SXP XTRM Defender Adjustable	♦ 5+1	460	INV+ Door Breacher				3,1	€ 665,-	
12320.012	SXP XTRM Defender High Capacity	♦ 7+1	510	-	350			3,15	€ 529,-	
13250.012	SXP XTREM Dark Earth Defender	♦ 5+1	460	INV+ Door Breacher				3,2	€ 706,-	
13251.012	SXP XTREM Dark Earth Def. Rifled	♦ 4+1	610	-	350			3,25	€ 800,-	

WILDCAT SA .22LR



Wildcat SA .22lr

Technische Daten:

Kaliber: .22 l.r.
Kapazität: 10+1
Drall: 1,8"
Gewinde: 1/2-20"
Gewicht: ca. 3,2 kg

Selbstladebüchse in .22 LR an, die in ihrem Segment Standards setzen wird.

Hauptmerkmale:

- Leicht abzunehmendes Gehäuseunterteil
- Das Magazin wird direkt in die Hand ausgeworfen.
- Mit dem Verriegelungsschieber vorne am Abzugsbügel kann der Verschluss in offener Position verriegeln. Dies bietet zusätzliche Sicherheit bei Lagerung/Transport.
- Höchst ergonomischer Polymerschaft zur beidhändigen Bedienung – mit Skeleton-Hinterschaft, senkrecht geripptem Pistolengriffschaft und robustem mattschwarzen Strukturfinish.
- Oberteil mit integrierter Picatinny-Schiene oben und unten. Die mitgelieferte Schienenabdeckung schützt Ihre Hand vor den Ecken und Kanten der unteren Schiene, wenn kein Zubehör angebracht ist.
- Visierung: Rampenkorn und Ghost-Ring

24112.000 Lauflänge 420 mm (16,5")

24113.000 Lauflänge 430 mm (18") **€ 498,-**

SXR 2

WINCHESTER



SXR 2 Field

SXR 2 Composite

SXR 2 – das ist neu:

- Optimale Griffigkeit durch neues **Design des Pistolengriffs** und der **Fischhaut**.
- **Beidhändige Handballenauflage**.
- Mit einer **Inflex II Schafthappe** ausgestattet, die sich durch hohe Flexibilität und beispiellose Rückstoßminderung auszeichnet.
- Einstellung von Senkung und/oder Schränkung mittels **Schaft-Einstellblättchen**.
- Um 10% schlankere **Vorderschaft**.
- Neuartige **Schlittensperre**.
- Neue **offene Visierung** für sofortige Zielerfassung.

SXR 2 – zuverlässig, praktisch, effektiv!

SXR 2 Field

Holzausführung mit brandneuem Schaft mit optimalen Abmessungen, der eine perfekte Handhabung gewährleistet. Wie alle SXR 2 ist auch die FIELD-Version mit einem Verschlussfanghebel ausgestattet, der für mehr Sicherheit und Bedienkomfort sorgt.

16880. ... € 1.368,-

SXR 2 Composite

Die SXR 2 Composite besticht durch ihre fließenden Linien und ihre moderne Fischhaut.

16881. ... € 1.326,-



STAY TRUE

WINCHESTER		Kaliber						Drill [cm]	Drückjagvisier	ohne Visierung	Gewinde M14x1	Kapazität (Standard)	Gewicht ca. [kg]	Nussbaum natur	Nussbaum schwarz	Holzschaft Camo	Schichtholzschaft	Kunststoffschaft	Preis €
		.243Win	.30-06Spring	.300WinMag	.308Win	9,3x62	Schaftlänge [mm]												
16880. ...	SXR 2 Field		●	●	●	●	350	12	◆		2+1	3,2	◆					◆	€ 1.368,-
16881. ...	SXR 2 Composite		●	●	●	●	350	12	◆		2+1	3,2						◆	€ 1.326,-
17776. ...	XPR Composite Threaded	▲	■		●		350	25,4	◆	◆	3+1	3,2						◆	€ 671,-
17777. ...	XPR Sporter Threaded		■		▲		360		◆	◆	3+1	3,2	◆						€ 775,-
17778. ...	XPR Thumbhole Threaded		●		□		350		◆	◆	3+1	3,55					◆		€ 976,-
17774. ...	XPR Compo Compact Thr.				■		330		◆	◆	3+1	3,0						◆	€ 671,-



mit Laufgewinde M14x1

XPR™ Sporter Threaded

mit Laufgewinde M14x1

XPR™ Composite Threaded

mit Laufgewinde M14x1

XPR™ Compo Compact Thr.

mit Laufgewinde M14x1

XPR™ Thumbhole Threaded

XPR

XPR™ Composite Threaded

Dieser sehr innovative Repetierer hat sich bei Kennern bereits einen guten Ruf erworben. Es versteht sich von selbst, dass die Version SHORT ACTION alle technischen Besonderheiten bewahrt, welche die XPR zu einer äußerst leistungsstarken (MOA Abzugssystem, Verschluss mit drei Verriegelungswarzen) und äußerst sicheren (zwei Positionen aufweisende Sicherung) Waffe machen.

17776. ... mit Mündungsgewinde M14x1 € 671,-

XPR™ Sporter Threaded

Die leistungsstarke XPR™ in Sporter-Ausführung! Diese Repetierbüchse mit ihrem speziell entwickelten Holzschaff mit rückstoßdämpfender Inflex Schafthappe bietet eine schöne Auswahl an Kalibern: .243Win und .308Win (Lauf-länge 56 cm), .30-06 (Lauf-länge 61 cm). Für eine optimale Sicht mit Zielfernrohr verfügt sie werkseitig über Sockel zur Montage Ihrer Optik.

17777. ... mit Mündungsgewinde M14x1 € 775,-

XPR™ Compo Compact Threaded

Das Angebot der XPR™ passt sich an die unterschiedlichen Jägerprofile an und bietet eine "Kompakt"-Version für Schützen von kleiner Statur wie Damen oder junge Schützen. Die Schaftlänge ist hier um 19 mm kürzer bei einer Gesamtlänge von 330 mm. Lauf mit Mündungsgewinde M14x1, Montagesockel für Optik, MOA™-Abzug.

17774.128 mit Mündungsgewinde M14x1 € 671,-

XPR™ Thumbhole Threaded

Die Waffenhaltung ist beim Schießen von wesentlicher Bedeutung. Dank des Daumenlochs im Schaft der XPR Thumbhole werden Sie eins mit dem Schaft und maximieren Sie Ihre Erfolgchancen.

17778. ... mit Mündungsgewinde M14x1 € 976,-
17778.105 Kal. .223Rem - Sonderbestellung

Integrierte Zfr.-Montagen für XPR™

Base / Ring matt, 30 mm:

58814.000	niedrige Bauhöhe	€ 90,-
58814.001	mittlere Bauhöhe	€ 90,-
58814.002	hohe Bauhöhe	€ 90,-

WINCHESTER

SX4

SX4 – Leichter, schneller, ergonomischer!

Die neue Super X®4 ist eine ganz auf Schnelligkeit ausgelegte Selbstladeffinte.

Features:

- rückstoßdämpfende INFLEX Schaftkappe
- Länge des Hinterschaftes durch Zwischeneinlagen verstellbar
- verbesserte Ergonomie
- Sicherung für Rechts- und Linkshänder
- breiter Verschlusshebel und Entriegelungsknopf
- Active Valve System
- Läufe mit Back-Bored Technologie



€ 1.155,-

► NEU – Jetzt auch in Linksausführung

13228.012 (66 cm) | 13229.012 (71 cm)
13230.012 (76 cm)

SX4 Field 12M

Ölgeschliffener satiniertes Nussbaum-Schaft und mattschwarzes Gehäuse. Beidseitig bedienbare Sicherung. Dank Back-bored-Lauf und „Active-Valve-System“ kann sie mit beliebiger Munition, von der leichtesten bis zur schwersten, und auch mit Stahlschrot verwendet werden.



€ 997,-

SX4 Stealth 12M

Haben Sie genug von Tarnmustern, Holzschäften oder Waffen mit schwarzem Kunststoffschaff? Dann werden Sie von dieser SX4 Stealth mit ihrem einzigartigen Look begeistert sein. Die Farbe Jagdgrün wird in die Masse eingespritzt, wodurch die SX4 über die Jahre hinweg ihr ursprüngliches Aussehen beibehält. Diese Waffe im Kaliber 12/76 kann ein sehr breites Spektrum an Patronen abfeuern, selbst die schwersten. Und keine Angst vor dem Rückstoß – die 30 mm dicke Inflex-Schaftkappe gewährleistet optimale Rückstoßminderung!

13215.012 66 cm
13216.012 71 cm
13217.012 76 cm



€ 1.112,-

► NEU – Jetzt auch in Linksausführung

13225.012 (66 cm) | 13226.012 (71 cm)
13227.012 (76 cm)

SX4 Composite 12M 3,5"

Back-bored-Läufen (66, 71 oder 76 cm), drei Chokes des Typs Invector Plus, TruGlo-Visierung mit aufsitzendem langem Leuchtkorn und rückstoßreduzierenden „Quadra-vent“-System zur Ableitung der Verbrennungsgase. Composite-Schaft.

12277.012 66 cm
12277.512 71 cm
12277.712 76 cm



€ 1.217,-

► NEU – Jetzt auch in Linksausführung

13231.012 (71 cm) | 13232.012 (76 cm)

SX4 Camo MOBUC 12M 3,5"

Verchromte Laufseele und Kammer zum Schutz gegen Abnutzung durch die Geschosse. Inflex Schaftkappen. Composite-Schaft im MOBUC Camo.

12279.512 71 cm
12279.712 76 cm



€ 1.217,-

► NEU – Jetzt auch in Linksausführung

13233.012 (71 cm) | 13234.012 (76 cm)

SX4 Waterfowl M12 3,5"

Hier mit Mossy Oak-Tarnung, die das für Sumpfvegetation typische Wechselspiel von Licht und Schatten perfekt abbildet. Diese Flinte ermöglicht eine geradezu verblüffende Schussgeschwindigkeit. Sie bietet unter anderem eine optimale Ergonomie und Robustheit unter extremsten Bedingungen.

12283.512 71 cm
12283.712 76 cm



VISIER

13210.012 71 cm
13211.012 76 cm

Test 3/2021

Hervorragende Selbstladeffinte zu einem sehr guten Preis.

€ 1.336,-

SX4 Composite 9-Shots M12

Wenn man die schnellste halbautomatische Selbstladeffinte am Markt mit einem Magazinrohr für 8+1 Schuss kombiniert, ergibt sich hieraus die SX4 9 Schuss Composite, die Flinte, mit der man Trophäen gewinnt. Das graue Permakote-Finish von Lauf und Gehäuse schützt Ihre SX4™ und macht sie widerstandsfähig. Lauf und Gehäuse in Grau kontrastieren hervorragend mit der schwarzen Erweiterung des Magazinrohrs. Mit rotem ABS-Koffer.



WINCHESTER		Kaliber			Lauflänge [mm]	Wechselchoke	Schaftlänge [mm]	Schaftsenkung [mm]		Gewicht ca. [kg]	Preis €
		12/76	12/89	20/76				Nase	Kappe		
12277.012 / 512 / 712	SX4 Composite	♦			660 / 710 / 760	3 Invector Plus	362	44	51	3,0/3,1	€ 976,-
12278.012 / 512 / 712	SX4 Field	♦			660 / 710 / 760	3 Invector Plus	367	38	48	3,0/3,1	€ 1.013,-
13215.012 / 216 / 217	SX4 Stealth	♦			660 / 710 / 760	3 Invector Plus	367	44,5	51	3,0/3,2	€ 997,-
12279.012 / 512 / 712	SX4 Camo MOBUC		♦		660 / 710 / 760	3 Invector Plus	362	44	51	3,0/3,1	€ 1.081,-
12283.512 / 712	SX4 Waterfowl 3,5"		♦		710 / 760	3 Invector Plus	362	44	51	3,1	€ 1.081,-
13210. / 13211.012	SX4 Composite 9-Shots	♦			710 / 760	3 Invector Plus	362	44	51	3,4	€ 1.336,-



STAY TRUE

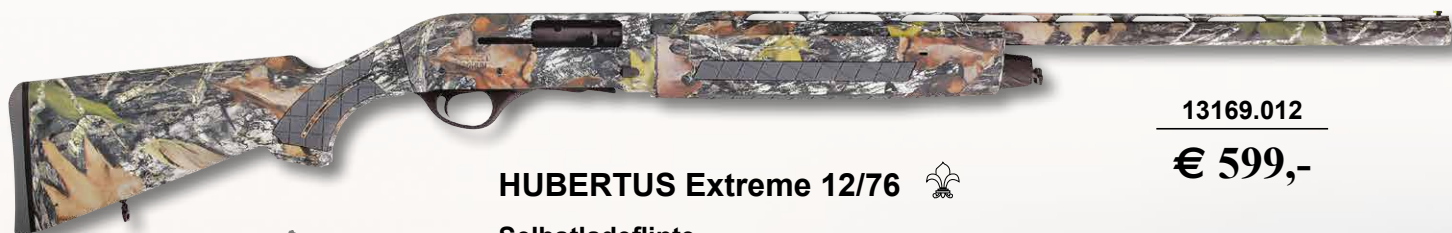

13169.012

€ 599,-

HUBERTUS Extreme 12/76

Selbstladeflinte

mit **Stahlschrotbeschuss**. Lauf: 71 cm, ventilierte Laufschiene 7 mm, HiViz-Leuchtkorn, 11 mm Prismenschiene. Choke: 5 St. Wechselchokes. System: Gasdrucklader. Kapazität: 2-Schuss. Ausstattung: "Fast Loading"-System, "Smart Valve"-System, "Cut off" Magazin, manuelle Sicherung. Schaft: Kunststoffschäft im Camo-Design, mit Gummikappe, Riemenbügel. Kal.: 12/76. Gewicht: ca. 3,1 kg. Länge: 122 cm



BAYARD

Abgabe nur an Berechtigte.



Serienmäßig mit elektronischem Zahlenschloss

ZFS/SAGERER

Tresore  Sicherheitstechnik

Waffentresor in **Widerstandsgrad 0** (N) nach EN 1143-1

Art.Nr.	Bezeichnung	Außenmaße in cm (HxBxT)	Innenmaße in cm (HxBxT)	Gewicht ca. kg	Innenfach Höhe in mm	Waffenhalter	Preis
63470.150	WT-0.150/6ELO	150 x 50 x 50	141,5 x 43 x 37,6	200	150	6	1.208,90 €
63470.151	WT-0.150/8ELO	150 x 60 x 50	141,5 x 53 x 37,6	200	150	8	1.318,90 €
63470.152	WT-0.160/10ELO	160 x 70 x 50	151,5 x 63 x 37,6	225	220	10	1.428,90 €
63470.153	WT-0.180/13ELO	180 x 80 x 50	171,5 x 73 x 37,6	265	350	13	1.758,90 €



SONDER-AUSSTATTUNG:

Notöffnungseinrichtung für serienmäßiges ELO-Schloss. Hochsicherheits-DB-Schloss mit zwei Notschlüsseln.
Mehrpreis € 108,90



REGALSYSTEME

220 mm breit
im Innenraum verschraubt mit 3 höhenverstellbaren Böden. Bitte beachten Sie die Reduzierung der Waffenhalter (4) bei Einbau des Regalsystems.
Mehrpreis € 196,90

Waffentresor in **Widerstandsgrad I** (1) nach EN 1143-1

Art.Nr.	Bezeichnung	Außenmaße in cm (HxBxT)	Innenmaße in cm (HxBxT)	Gewicht ca. kg	Innenfach Höhe in mm	Waffenhalter	Preis
63472.160	WT-1.150/6ELO	150 x 50 x 50	141,5 x 43 x 37,6	200	150	6	1.318,90 €
63472.161	WT-1.150/8ELO	150 x 60 x 50	141,5 x 53 x 37,6	225	150	8	1.428,90 €
63472.162	WT-1.160/10ELO	160 x 70 x 50	151,5 x 63 x 37,6	255	220	10	1.538,90 €
63472.163	WT-1.180/13ELO	180 x 80 x 50	171,5 x 73 x 37,6	305	350	13	1.868,90 €

Lieferkosten für Speditionsanlieferung

(Bordsteinkante abgeladen)
Mindestkostenbetrag bis 200 kg: € 165,-
ab 200 kg: je kg € 0,86

Lieferung einschließlich 30 Minuten Einbringungsarbeiten

für eine Fahrzeugbesatzung
Mindestkostenbetrag bis 200 kg: € 225,-
ab 200 kg: je kg € 1,13

weitergehende Arbeiten gegen zusätzliche Berechnung
je nach Aufwand

Lieferzeit: auf Anfrage



MULTI DRY Luftentfeuchter

Das natürliche Speichergranulat nimmt bis zu 600 ml Feuchtigkeit auf, wirkt klimaausgleichend und ist abtropfsicher. Wiederverwendbar nach Regenerierung im Backofen. **Ideal für den Waffenschrank.**

65360 € 15,20

KOFS



 KOFS Zenith SX

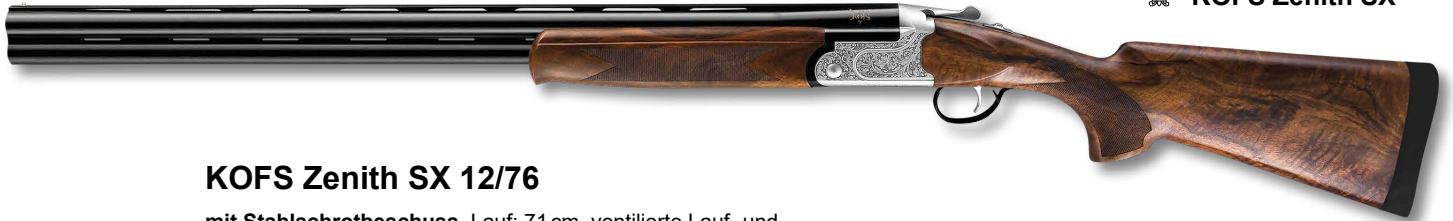

KOFS Zenith SX 12/76

mit Stahlschrotbeschuss. Lauf: 71 cm, ventilierte Lauf- und Visierschiene. Choke: 5 St. Wechselchokes. Abzug: Einabzug mit Umschaltung. System: Blitzsystem mit Abzugssicherung. Ausstattung: Hartverchromte Läufe von innen und außen. Stahlbasküle mit gelasierter Arabeskengravur. Messing-Korn. Schaft: schön gemasertes Schaft aus türkischem Nussbaumholz mit Ölfinish. Mit Riemenbügel. Kal.: 12/76. Gewicht: ca. 3,15 kg

11290.012 ohne Ejektor € 699,-

11292.012 mit Ejektor € 789,-

 KOFS Zenith SXE Sporting



Neu

KOFS Zenith SXE Sporting 12/76

mit Stahlschrotbeschuss. Die schnittige Flinte für den Schießstand mit Ausstattungsmerkmalen für den sportlichen Einsatz.

Mattschwarze Stahlbasküle mit dynamischer Lasergravur, Blitzsystem, Einabzug mit Umschaltung, Ejektoren, 76 cm Läufe mit 10 mm Laufschiene und ventiliertes Seitenschiene, Wechselchokes mit Überstand, Leuchtkorn, verstellbarer Öl-Schaft aus türkischem Nussbaumholz, Gummischaftkappe, Bieberschwanz-Vorderschaft. Kal.: 12/76. Gewicht: ca. 3,6 kg

11293.012 mit Ejektor € 995,-



AKAH Gewehrauflage aus Elchleder

Gebrauchsmusterschutz GM 202005003219.0

Die auf dem Markt befindlichen Modelle konnten uns nicht überzeugen. Deshalb haben wir unsere eigene Gewehrauflage entwickelt und gleich zum Musterschutz angemeldet. Und das unterscheidet uns von anderen:

- gefertigt aus weichem Elchleder → so liegt die Waffe sicher
- das Elchleder ist imprägniert → nimmt also keine Regennässe auf
- die Unterseite ist mit Noppengummi belegt → also absolut rutschfest
- die seitlichen Stabilitätsklappen sind mit Bleischnur beschwert → zusätzliche Hilfe für die Rutschfestigkeit
- der Noppengummi-Belag lässt sich mit Klett entfernen → daher kann die Befüllung der Auflage vom Jäger selbst verändert werden.

67593

€ 69,-



- **Bestes AKAH Leder.**
- **Handnäh von Sattlern, die ihr Handwerk von der Pike auf gelernt haben und seit Jahrzehnten bei AKAH arbeiten.**
- **Hochwertigste Beschläge, Zangen und Haken.**



AKAH Kammeretui

Das ideale Transportmittel für die Kammer. Für Kammern mit Durchmesser bis 25mm und max. Länge 230mm geeignet.

67601 Büffelleder € 25,-

67602 Cordura € 23,90

AKAH Schafrückenerhöhung

Durch den Einsatz von hochtragenden Montagen wie den Panorama-Sights und Holo-Sights erleben die Schafrückenerhöhungen ihr wahres Comeback. Mit Hilfe dieser auf den Schaft angebrachten Erhöhung liegt die optimale Visierlinie für den "schnellen Schuss" immer richtig.

67590

€ 59,50



AKAH Schaftkappe

- Bodenkappe genau eingepasst und von gelernten Sattlern handgenäht.
- aus bestem Kern-Rindleder.
- **Dicke elastische Filzpolsterung innen zur Rückstoßdämpfung.**
- passend für jeden Schafttyp

Klein 67591.125 € 69,90

groß 67591.130 € 70,90



AKAH Gewehrauflage

aus schwarzem Velours mit gelasertem AKAH Logo. Hängeöse.

67593.101 € 29,90

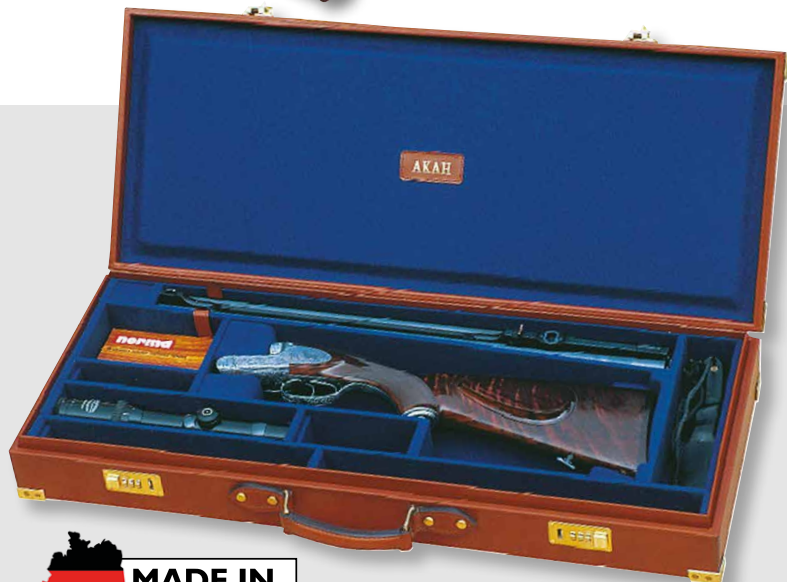

AKAH Luxuskofter – Weltberühmt seit 1853 –

Sie zeugen vom Können der AKAH-Handsattler. Sie sind Meister Ihres Fachs. Bevor mit einem solch erlesenen Stück begonnen wird, erfolgt ein ausführliches Gespräch mit dem Kunden bezüglich seiner Waffe, seiner Optik und seiner Ausstattungswünsche.

- Der hauseigene Schreiner fertigt den Holzrahmen des Koffers.
- Millimetergenau werden Waffe und Zubehör individuell eingepasst.

- Edle Beschläge und Schlösser stellen die Glanzlichter dar.
- Von Meisterhand handgenäht sind die Griffe. Das hält über Generationen.
- Samt oder Feinfilz sorgen dafür, dass weder Optik noch Schaft zerkratzen können.

Bei AKAH- Gewehrkoftern können Sie ruhig genauer hinsehen. Jedes Detail ist eine Meisterleistung. Jeder Koffer ist ein Unikat.



Stalon®

Quality products from Lapland Sweden

STALON aus Schweden ist einer der größten Europäischen Hersteller von Schalldämpfern. STALON hat sich zum Ziel gemacht hochwertige und zuverlässige Produkte für den anspruchsvollen Anwender zu fertigen.

Für viele Jäger sind STALON-Produkte die erste Wahl: Erst kürzlich wurde der STALON X108 in der Fachmagazin CALIBER bei einem Vergleichstest mit als Preis/Leistungs-Sieger für den Gebrauch beim (Kanzel-) Ansitz bewertet.



Test 4/2021

Preis/Leistungs-Sieger "Ansitz & Kanzel".

STALON Schalldämpfer der X-Serie

Die X-Serie ist äußerst durchdacht und ermöglicht es dem Anwender, das Frontmodul auf ein anderes Kaliber (von Kal. .222 bis .45) oder Modell umzustellen.

Sie besteht aus vier verschiedenen Modellen mit unterschiedlicher Länge, Gewicht und Geräuschreduzierung, die für alle Arten der Jagd geeignet sind.

Der X108 ist zusammen mit dem XE108 die beiden kürzesten Modelle der X-Serie. Das effektivere X149 wird empfohlen, wenn eine maximale Schallreduzierung erforderlich ist.

Für größere Kaliber und/oder Magnum-Kaliber wird stattdessen XE108 oder XE149 empfohlen.



STALON Front- und Heckmodule zum Austausch siehe www.akah.de.

Artikel.Nr.	Modell	Durchmesser	Gewicht [g]	Länge [mm]	Länge ab Mündung	Dämpfleistung*	max. bis Kaliber	Lieferbar mit Anschlussgewinde:	Preis	Endnummer	Anschlussgewinde
16121. ...	STALON X108	49,1 mm	334	235	108 mm	ca. 30 dB	.223	M14x1, M15x1, M17x1, M18x1, 1/2"-20 UNF, 5/8"-24	€ 385,-	.001/.101	M14x1
16122.30			.002/.102	1/2"-20 UNF
16123.375			.003/.103	5/8"-24
16126. ...	STALON XE108	49,1 mm	394	276	108 mm	ca. 32,5 dB	.223	M14x1, M15x1, M17x1, M18x1, 1/2"-20 UNF, 5/8"-24	€ 425,-	.004/.104	M15x1
16127.30			.005/.105	M18x1
16128.375			.006/.106	M17x1
16131. ...	STALON X149	49,1 mm	370	270	149 mm	ca. 31 dB	.223	M14x1, M15x1, M17x1, M18x1, 1/2"-20 UNF, 5/8"-24	€ 439,-		
16132.30				
16133.375				
16136. ...	STALON XE149	49,1 mm	428	311	149mm	ca. 34,5 dB	.223	M14x1, M15x1, M17x1, M18x1, 1/2"-20 UNF, 5/8"-24	€ 449,-		
16137.30				
16138.375				

* angegebene Dämpfleistungen sind abhängig von Kaliber, Lauflänge, verwendeter Munition ect. und können ggf. abweichen

AKAH Neoprenschutzhüllen für Stalon

Die 3 mm starke Neoprenschutzhülle für die Stalon-Schalldämpfer schützt die Schalldämpferoberfläche vor Beschädigungen. Des weiteren reduziert die 1100 Cordura-Einlage effektiv das Hitzeflimmern bei heiß geschossenem Lauf vor dem Zielfernrohr.

Die Neoprenschutzhülle dient auch zur Geräuschminderung bei Kontakt mit anderen Gegenständen.

- für Stalon X108
67064.238 238 mm lang **€ 24,90**
- für Stalon X149 / XE108
67064.272 272 mm lang **€ 24,90**
- für Stalon XE149
67064.309 309 mm lang **€ 24,90**
- für Stalon VICTOR
67063.225 225 mm lang **€ 24,90**
- für Stalon VICTOR L
67063.262 262 mm lang **€ 24,90**



Stalon®

Quality products from Lapland Sweden



STALON Schalldämpfer VICTOR / VICTOR L

STALON VICTOR ist klein und leicht, aber er hat ein großes Leistungspotential. Er ist in erster Linie für kleinere Kaliber von .22 – 6,5mm aber auch für das Kaliber .308Win geeignet. Er besteht aus einem Teil und ist nicht in Front- und Heckmodul zerlegbar.

Dieser kompakte Schalldämpfer ist in zwei Versionen erhältlich, VICTOR und die verlängerte Version **VICTOR-L**.

Hergestellt aus qualitativ hochwertigem Aluminium mit anodisierter Oberfläche, hochbelastete Innenteile sind verstärkt, der Gewinde- Einsatz ist aus rostfreiem Stahl hergestellt. Lieferbar für alle gängigen Mündungsgewinde.

STALON Schalldämpfer für KK-Waffen

Stalon RM

Der schmale und kompakte Schalldämpfer kann zum Reinigen zerlegt werden und besteht aus schwarz anodisiertem Aluminium. Für Luftdruck- bzw. Kleinkaliberwaffen. Auch lieferbar mit „F“-Zeichen für freie Luftdruckwaffen bis 7,5 Joule.

Stalon RC (Rimfire Core)

Ein Schalldämpfer für die Kleinwildjagd und das Schießen von Kaliber .17 bis .22. Die einzigartige Single-Core-Konstruktion im Inneren von Stalon RC wurde entwickelt, um Gewicht und Geräusche auf ein bemerkenswertes Maß zu reduzieren, aber auch um die Reinigung und Wartung zu vereinfachen.

Artikel.Nr.	Modell	Durchmesser	Gewicht [g]	Länge [mm]	Länge ab Mündung	Dämpfleistung*	Kaliber	Lieferbar mit Anschlussgewinde:	Preis
16030. ...	STALON Victor	41 mm	290	222	127 mm	ca. 26 dB	bis max. .223	M14x1, M15x1, M17x1, M18x1, 1/2"-20, 5/8-24.	€ 355,-
16031. ...							bis max. 6,5mm		
16032. ...							bis max. .30		
16033. ...	STALON Victor L	41 mm	325	258	163 mm	ca. 32,5 dB	bis max. .223	M14x1, M15x1, M17x1, M18x1, 1/2"-20, 5/8-24.	€ 407,-
16034. ...							bis max. 6,5mm		
16035. ...							bis max. .30		
16048. ...	STALON RM	36 mm	158	131	116 mm	ca. 15,1 dB	4,5 - 5,6mm F	1/2"-20	€ 109,-
16049. ...							4,5 - 5,6mm		
16045. ...	STALON RC	30 mm	79	120	105 mm	ca. 21,8 dB	4,5 - 5,6mm F	1/2"-20	€ 86,-
16046. ...							4,5 - 5,6mm		

Stalon Mündungsbremse

Es sind hinsichtlich der Kalibergößen zwei Modell verfügbar, bis maximal 7,62mm und bis maximal 9,3mm, erhältlich für die üblichen Gewinde-Steigungen. Den Mündungsbremsen liegen verschiedene Schraubeinsätze bei, mit denen man bei Bedarf einzelne Kompensator-Bohrungen verschließen kann und dadurch den Austritt der Pulvergase zu variieren.



Art.Nr.	Modell	Kaliber	Gewinde	Preis
16112.001	STALON MB P2043	bis max. 7,62 mm	M14x1	€ 98,-
16112.004			M15x1	
16112.005			M18x1	
16113.001	STALON MB P2047	bis max. 9,3 mm	M14x1	€ 98,-
16113.004			M15x1	
16113.005			M18x1	

STALON Montagefett

Sorgt für optimale Montage und perfekten Sitz des Schalldämpfers am Gewehrlauf. Das Fett hält hohem Druck stand und behält ihre Schmiereigenschaften auch bei hohen Temperaturen bei. 25g

16102.000

€ 9,50



STALON Zubehör

STALON Neopren Überzug

Reduziert Kratzgeräusche und verhindert Spiegelungen. Camo-Design.

- 16107.002 für X108 € 34,-
- 16107.003 für X149 / XE108 € 34,-
- 16107.004 für XE149 € 34,-
- 16107.005 für Victor € 34,-
- 16107.006 für Victor L € 34,-



FREYR & DEVIK

Freyr & Devik ist ein Synonym für effiziente, elegante und leichte Schalldämpfer. Form und Funktion verbinden sich zu einem Schalldämpfer, der mit den klassischen Linien eines Jagdgewehrs harmonisiert und gleichzeitig ein beispielloses Verhältnis von Dämpfungsleistung zu Gewicht bietet. Das Design ist das erste und bisher einzige Schalldämpferdesign, das mit dem begehrten *RedDot Design Award* ausgezeichnet wurde. Die Technologie, die zur Herstellung des Schalldämpferkerns verwendet wird, ermöglicht ein neues Maß an Konstruktionsfreiheit, die hocheffektive Schalldämpfer aus Titan entstehen lässt.

Material

Am Gehäuse und im Kern der Dämpferkammer wird Grad 5 Titan verwendet. Die Temperatur kann hier den Schmelzpunkt von Aluminium übersteigen. Die Festigkeit und Temperaturbeständigkeit ist entscheidend für einen leichten, robusten und langlebigen Schalldämpfer. Freyr & Devik verwendet hochfestes Luft- und Raumfahrtaluminium für die Teile, die der Hitze weniger ausgesetzt sind, wie z. B. das Gehäuse und die vorderen Leitbleche.



freyr & devik
Sound suppressor technology



Test 4/2021
Preis/Leistungs-Sieger im Bereich Pirsch und Gebirge. Designpreis für gefälligste Form.



Featherweight 269 Titanium

Hohe Schalldämmung und geringes Gewicht zeichnen diesen Schalldämpfer aus. Wie alle Freyr & Devik Schalldämpfer ist auch dieser speziell für die Jagd entwickelt. Er besitzt eine hohe Schalldämmung, obwohl er gerade mal 269 Gramm wiegt. Dieses geringe Gewicht sorgt für ein exzellentes Handling.

Featherweight 196 Titanium

Der Featherweight 196 Titanium ist ein revolutionäres Produkt wenn es um Gewicht und Effizienz geht. Mit einem Gewicht von gerade mal 196 Gramm leistet er genau so viel wie wesentlich schwerere und größere Schalldämpfer. Durch sein geringes Gewicht bewahrt dieser Schalldämpfer das natürliche Gleichgewicht der Waffe. Wie alle Freyr & Devik Schalldämpfer ist auch der Featherweight 196 Titanium speziell für die Jagd entwickelt worden.

Featherweight 149 Titanium

Featherweight 149 ist der Schalldämpfer für diejenigen, die auf der Suche nach dem leichtesten Jagd-Schalldämpfer überhaupt sind. Mit einem Gewicht von nur 149 Gramm bietet er immer noch ein hohes Maß an Schalldämpfung in einem kleinen und bemerkenswert leichten Gehäuse. Bei diesem Gewicht hat es kaum Einfluss auf die natürliche Balance des Gewehrs. Dadurch ist er bestens geeignet für Drückjagden, Pirsch und für Hundeführer. Dieser Schalldämpfer ist ideal für kleinere Kaliber.

Art.Nr.	Modell	max. Kaliber	Dämmung	Gewicht	Kern	Gesamtlänge	Länge ab Mündung	Lieferbar mit Anschlussgewinde:	Preis
16190. ...	Featherweight 149 Titanium	.22	27-29 dB	149 g	Titan	125 mm	109 mm	M14x1, M15x1, M17x1, M18x1, 1/2"-20, 5/8"-24.	€ 329,-
16191. ...		6,5							
16192.30							
16200. ...	Featherweight 196 Titanium	.22	29-31 dB	196 g	Titan	154 mm	109 mm	M14x1, M15x1, M17x1, M18x1, 1/2"-20, 5/8"-24.	€ 354,-
16201. ...		6,5							
16202.30							
16220. ...	Featherweight 269 Titanium	.22	32-38 dB	269 g	Titan	224 mm	145 mm	M14x1, M15x1, M17x1, M18x1, 1/2"-20, 5/8"-24.	€ 406,-
16221. ...		6,5							
16222.30							

Endnummer	Anschlussgewinde
.001	M14x1
.002	1/2"-20
.003	5/8"-24.
.004	M15x1
.005	M18x1
.006	M17x1

AKAH Neoprenschutzhüllen



Die 3mm starke Neoprenschutzhülle schützt die Schalldämpferoberfläche vor Beschädigungen. Die 1100 Cordura-Einlage reduziert effektiv das Hitzeblinieren bei heiß geschossenem Lauf vor dem Zielfernrohr. Die Neoprenschutzhülle dient auch zur Geräuschminderung bei Kontakt mit anderen Gegenständen.

- für F&D Featherweight 149
67064.149 110 mm lang
 - für F&D Featherweight 196
67064.196 140 mm lang
 - für F&D Featherweight 269
67064.269 210 mm lang
- je € 25,50

FREYR & DEVIK

Ultimate Silence 3D Serie

Durch den 3D-gedruckten Kern aus Titan Grad 5 können neue Höchstleistungen bezüglich Schalldämpfung erreicht werden. Dazu kommt noch ein neues Schallwanddesign, welches die Gase innerhalb des Schalldämpfers verwirbelt und gegenläufige Impulse auf den Schalldämpfer übertragen und dadurch mehr Stabilisierung erzeugen kann. Die „Wedge-Brake“ Technologie bremst die Verbrennungsgase wirksam ab und reduziert den Rückstoß.

Neu



15941. ... / 15942. ...
€ 75,-

Featherweight 88

Schalldämpfer für Kleinkaliber-Waffen .22WMR, .22LR und .17HMR. Für die Reinigung kann dieser einfach geöffnet werden. Er hat eine Schalldämpfung von 35 dB bei einem Gewicht von 88 g und einer Länge von 123 mm, 113 mm vor dem Lauf. Auch erhältlich in „F“ Version.

Neu



Verlängerung der Waffe um 138 mm

Ultimate Silence 3D - 131

Der UTS 3D - 131 ist so leicht, dass er an der Waffe fast unmerklich ist. Dieses Modell wiegt nur 131 Gramm und bietet ein beispielloses „Dämpfungs-Gewichts-Verhältnis“. Er eignet sich gut für leichte Waffen und auch für jagdliche Situationen, wo die Balance der Waffe von größter Bedeutung ist.

Neu



Verlängerung der Waffe um 122 mm
48 mm über dem Lauf

Ultimate Silence 3D - 231

Der große Bruder des UTS 3D - 131 – geeignet für Magnum Kaliber bis .300 Win. Die Schalldämpfung beträgt 32-38 dB, bei einem Gewicht von gerade einmal 231 Gramm. Dies lässt sich auf den 3D gedruckten Titan-Kern zurückführen.

Neu



Verlängerung der Waffe um 151 mm
62 mm über dem Lauf

Ultimate Silence 3D - 281

Dies ist der ultimative Schalldämpfer für alle, die maximale Schallreduktion wünschen – geeignet für Standard- und Magnum-Kaliber. Mit einer Länge von 151 mm und 281 Gramm Gewicht ist er ein leichter Schalldämpfer mit erstklassigem Schallreduktionsniveau.

Art.Nr.	Modell	max. Kaliber	Dämmung	Gewicht	Gesamtlänge	Länge ab Mündung	Preis
15901. ...	Ultimate Silence 3D - 131	.224	29-31 dB	131 g	138 mm	138 mm	€ 399,-
15902. ...		6,5					
15903.30					
15904. ...		8mm					
15905. ...		9,5mm					
15911. ...	Ultimate Silence 3D - 231	.224	32-38 dB	231 g	170 mm	122 mm	€ 449,-
15912. ...		6,5					
15913.30					
15914. ...		8mm					
15915. ...		9,5mm					
15921. ...	Ultimate Silence 3D - 281	.224	33+ dB	281 g	213 mm	151 mm	€ 499,-
15922. ...		6,5					
15923.30					
15924. ...		8mm					
15925. ...		9,5mm					
15931. ...	Ultimate Silence 3D - 338	.224	34+ dB	338 g	213 mm	151 mm	€ 549,-
15932. ...		6,5					
15933.30					
15934. ...		8mm					
15935. ...		9,5mm					

HAGOPUR® SMOXX Schalldämpfer Reiniger

Erhält die Qualität und Präzision Ihres Schalldämpfers bei regelmäßiger Anwendung. Effektiver Schutz vor Korrosionsschäden. Für Aluminium, Stahl und Titan geeignet. Tenside aus nativen Rohstoffen. Phosphat- und phosphonatfrei. Ohne allergene Terpene. Exzellente Reinigungsleistung.

Schnellreiniger: 71580.050 500 ml Flasche (1l= € 29,80) € 14,90
Konzentrat: 71580.100 1l Flasche € 23,90



unverbindliche Preisempfehlung

Beachten Sie bitte die gesetzlichen Bestimmungen.

Neu



Verlängerung der Waffe um 151 mm
62 mm über dem Lauf

Ultimate Silence 3D - 338

Der größte Schalldämpfer seiner Reihe – geeignet für Standard- und Magnum-Kaliber bis zu .338 Lapua. Wie auch die kleineren Modelle hat er eine hohe Schalldämpfung im Vergleich zu seinem Gewicht. Der Schalldämpfer für alle, die große Kaliber und maximale Reduktion wünschen.

Abgabe nur an Inhaber einer Erwerbserlaubnis.

GUN-PLUG LAUFSTOPFEN

Schützt zuverlässig den Lauf Ihrer Waffe.

Der Gun-Plug wurde in Zusammenarbeit mit erfahrenen Nachsuchenfürer entwickelt. Er schützt den Lauf vor Regen, Schmutz und sonstigen Verunreinigungen die nicht ungefährlich sein können. Verschließen Sie Ihren Gewehrlauf zuverlässig mit dem Gun-Plug, ohne Isolierband oder Schusspflaster benutzen zu müssen. Der Gun-Plug wird einfach beim Schuss durch den Luftdruck aus dem Lauf katapultiert. Zu Reinigungszwecken kann der Gun-Plug mit dem Fingernagel mühelos entfernt werden. Er ist variabel verwendbar von Kaliber 7 mm bis 9,3 mm. Die Verpackungseinheit beträgt jeweils 10 Stück, bestehend aus 5 gelben sowie 5 roten Stopfen.

01530.000 à 10 St. € 6,50

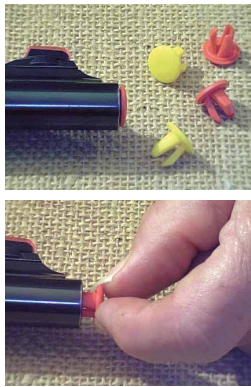

WEGU Schaftkappen

Ozon- und ölbeständige Gummiqualität mit zwei evakuierten Metallscheiben. Incl. Befestigungsschrauben. Übermaß zum individuellen Anpassen.

1 Mod. Slip

glatte Flächen für schnellen Anschlag mit der Flinte, innenliegende Waben, schwarz, 150x52 mm

01786. ... 15 mm € 30,50
01787. ... 30 mm € 30,50

2 Mod. Voll-Schaftkappe

innenliegender Ventilierung, mit schwarzer Basisplatte, 150x52 mm

01788. ... 15 mm € 30,50
01789. ... 30 mm € 30,50

3 Mod. "Old English"

klassische, lederartige Narbung, innenliegende Waben, 139x47 mm

01790. ... 17 mm (44 mm) € 25,80
01791. ... 17 mm (47 mm) € 30,60
01792. ... 27 mm € 30,60

4 Mod. Elastic "Trap"

zweifach ventiliert, anatomisch geformt, stark geriffelt, mit schwarzer Basisplatte, 135x50 mm

01784. ... 20 mm € 25,60
01785. ... 25 mm € 25,60

5 Mod. Elastic

braun, für Repetierbüchsen und kombinierte Waffen, 133x43 mm

01780. ... 10 mm € 13,35
01781. ... 15 mm € 18,45
01782. ... 20 mm € 25,60
01783. ... 25 mm € 25,60

01770.001

verstellb., 27 mm € 50,90

01770.002

verstellb., 32 mm € 50,90

Farben: (.001) braun / (.002) schwarz



VOERE K98 Büchsenmacherbedarf

Voere Spanschloß

für K98 mit Kammerperre
ohne Kammerperre

Art. Nr. 17535.000 € 244,-
17535.001 € 226,-

Dreistellungs - Drehflügelsicherung

inkl. Schösschen für K98

17541.000 € 136,-

Einsteckmagazin - Umrüstsatz

passend für alle Gewehre mit K98 System (ohne Magazin)

Standardkaliber 17540.000 € 159,50
Magnumkaliber 17540.001 € 159,50

Kammergriff

flach (gesenkgeschmiedet, unbearbeitet) 17543.000

€ 23,-

Aluminium-Pufferpatronen

Kal. 12	19330.012	à 1 Stück	€ 7,40
Kal. 16	.016		€ 8,20
Kal. 20	.020		€ 8,80
.222Rem	19370.102	à 2 Stück	€ 12,85
7x64	.122		
.308Win	.128		
.30-06	.129		
9,3x62	.134		
8x68S	.140		
7x57R	.211		
7x65R	.212		
8x57JRS	.213		
9,3x74R	.216		
9mmLuger	19371.009	à 5 Stück	€ 19,95
.40S&W	.040	à 5 Stück	€ 19,95
.44Mag	.044	à 6 Stück	€ 26,90
.45Auto	.045	à 5 Stück	€ 27,70
.38/.357	.357	à 6 Stück	€ 22,50
.22lr	19372.056	à 20 Stück	€ 13,60



6 WEGU Universal-Wechselschaftkappen

Die Schaftkappen sind geschlitz und können mit 2 Schrauben oder mit dem Quick-Loc™-System befestigt werden. Mit Quick-Loc montiert, können vier Stärken in wenigen Sekunden ausgetauscht werden, wodurch die Länge des Schaftes ständig variabel bleibt. Perfekte Anpassung an jeden Schützen ohne Installation von Unterlagen. Weicher Gummi (max. Rückstoßdämpfung).

Art.Nr.	Stärke	
01794. ...	19 mm	€ 45,80
01795. ...	25 mm	€ 45,80
01796. ...	32 mm	€ 45,80
01797. ...	38 mm	€ 45,80

Farben: (.001) rot / (.002) schwarz



Quick-Loc™ -Installation

Nur für WEGU-GFT-Schaftkappen verwendbar. Einfache, schnelle Montage. Garantiert fester Sitz der Schaftkappen, schnelles Wechseln aller vier Universal WEGU-GFT-Schaftkappen.

01793 € 30,50



WEGU Universal-Schaftkappe längenverstellbar

Diese Universal-Schaftkappe können Sie auf fast jeden Schaft nachträglich montieren und einfach wie eine normale Schaftkappe auf den Schaft aufschleifen!

Das Außenmaß beträgt 48x143,5 mm, somit können Sie diese Schaftkappe auf fast alle Schäfte problemlos anpassen! Die Schaftkappe lässt sich in der Länge um 90 mm verstellen. Das Innenleben besteht aus stabilem Aluminium, die Führungszapfen aus Edelstahl und der Außenkörper aus schwarzem Kunststoff. Die Kappe kann sowohl an Holzschäften wie auch Kunststoffschäften montiert werden!

01798.000 € 170,-

WEGU-Zwischenlage

aus Hartgummi

Art.Nr.	Dicke [mm]	
01480.004	4	€ 8,70
01480.006	6	€ 8,85
01480.008	8	€ 9,65
01480.012	12	€ 11,55
01480.024	24	€ 14,20



Neu



RUGER AMERICAN RIFLE® PREDATOR

AKAH Sonderedition inkl. KalixTeknik Schafrückenerhöhung und HUNTTTECH Gummi-Kugelkammergriff.
[Technische Details der Waffe: siehe Seite 26/27]

17903.528 Kal. .308Win
17903.586 Kal. 6,5 Creedmoor

€ 949,-

KalixTeknik CR1 verstellbare Schafrückenerhöhung für Waffen mit Composite-Schaft

Dieses einzigartige Produkt aus Schweden ist speziell für Waffenschäfte aus Verbundwerkstoffen entwickelt worden. Es eignet sich sowohl für Links- als auch Rechtsschützen und wiegt lediglich 100 Gramm. Mit einfachen Handgriffen kann die Höhe je nach den Voraussetzungen und Bedürfnissen des Schützen eingestellt werden.

37095. ... KalixTeknik Schafrückenerhöhung CR1 **€ 154,-**



CR1 - Modell	passend für folgende Waffen	Art.Nr.
Blaser R93 R	R93 Professional Right	37095.004
Blaser R93 L	R93 Professional Left	37095.009
Blaser R8	R8 Professional	37095.005
Blaser R8	R8 Professional Success	37095.021
Browning Box	A-bolt, X-bolt, BAR MK2, MK3, Maral Composite	37095.000
CZ Box	455 Synthetic, 457 Synthetic, 527 Synthetic	37095.007
Haenel Box	Jaeger 10 Stainless AW / Varmint / Tracker / Mountain LT / Camouflage OR / Camouflage TR / Standard Synthetic	37095.002
Hogue Box	Howa / Weatherby Rifles, Mauser 98 & Similar, Remington, Savage Rifles Ruger M77 MkII / Hawkeye, Winchester Model 70 Rifles Targetmaster, 1500 Howa Ranchland	37095.017
Mauser Box	M03 Extreme / Trail / Africa ph, M12 Extreme / Trail / Impact / S, Mauser M18	37095.019
Merkel Box	Helix RX / RX Tracker / Explorer / Tracker OR Camo	37095.008
Remington Box	700 SPS / SPS Varmint / XCR / XCR II / SPS Camo / VTR / SPS Tactical, 783 / Scoped / Camo. Modell 700: nur für Short Action. Bei Long und Magnum Action muss die Schafrückenerhöhung manuell gekürzt werden.	37095.012
Röwa Box	Titan 6 Allround, Titan 16 Allround	37095.016
Ruger Box	American Standard / Compact / All-Weather / All-Weather Compact / Ranch / Predator	37095.001
Sabatti	Lochschaft, auch für K98	37095.020
Sako Box	A7: Synthetic / Synthetic Stainless, 85 Black Bear / Finnlight / Synthetic Stainless / Finnlight Synthetic Black, Quad Synthetic Modell 85: ab 2009: Bei Montage auf Magnum-Kaliber muss die Wangenauflage vom Anwender manuell 24mm gekürzt werden, um einwandfrei zu funktionieren.	37095.011
Sauer Box	100 Classic XT, 101 Classic XT / Forest XT, 202 Classic XTR / Classic XTL, 303 Classic XT Green / Classic XT Brown / Hardwood / Black Velvet, 404 Classic XT	37095.010
Savage Box	Savage Axis, Savage Axis II XP	37095.014
Steyr Box	Mannlicher SM12 SX, Mannlicher CL II SX	37095.003
T/C Box	Venture Blued / Compact / Predator / Weathershield	37095.018
Tikka Box	T3x Battue Lite / Camo Stainless / Compact / Lite / Lite Stainless / Varmint / Varmint Stainless / Battue Lite T3 Camo Stainless / Lite / Lite Stainless / Varmint	37095.006
Winchester Box	Mod 70 Ultimate Shadow, SXP	37095.013



KalixTeknik CR2 verstellbare Schafrückenerhöhung für Waffen mit Holzschafft

Höhen- und seitenverstellbare Wangenauflagen-System für Holzschäfte – ohne Knöpfe oder Verriegelungsschrauben. Mit Toleranzen von hundertstel Millimetern garantiert sie einen stabilen Einsatz. Für die Höhenverstellung sind keinerlei Werkzeuge erforderlich. Eingebaute Sicherung, so dass die Wangenaufgabe nicht verloren gehen kann. Schaftbearbeitung durch Büchsenmacher erforderlich!
Geeignet für Rechts- und Linksschützen.

37096. ... KalixTeknik Schafrückenerhöhung CR2 **€ 139,-**



American Rimfire

auch erhältlich mit Laufgewinde 1/2"-28



Art.Nr.	Bezeichnung	Kaliber			Schaft		Gesamtlänge [mm]	Lauflänge [mm]	Gewicht ca. [kg]	Preis €
		.22 LR	.17 HMR	.22 WinMag	Laufgewinde	Schichtholz				
21500.000	Ruger American Rimfire	•				•	1040	560	2,7	599,-
21501.000	Ruger American Rimfire			•		•	1040	560	2,7	599,-
21502.000	Ruger American Rimfire	•				•	1040	560	2,7	599,-
21500.500	Ruger American Rimfire mit Gew.	•			•	•	940	457	2,4	649,-
21502.500	Ruger American Rimfire mit Gew.	•			•	•	940	457	2,4	649,-
21503.400	R. Am. Rimfire Target Stainless	•			•	•	940	457	3,04	859,-
21503.500	Ruger American Rimfire Target	•			•	•	940	457	3,04	819,-
21504.400	R. Am. Rimfire Target Stainless	•			•	•	940	457	3,04	859,-
21504.500	Ruger American Rimfire Target	•			•	•	940	457	3,04	819,-
21504.600	Ruger American Rimfire Target Thumbhole	•			•	•	940	457	3,04	859,-
21504.700	Ruger American Rimfire Target Thumbhole Stainless	•			•	•	940	457	3,04	899,-
21506.000	Ruger American Rimfire Long Range Target	•			•	•	1031	560	3,63	949,-
21508.000		•				•	892-981	457	3,1	699,-
21508.001	Ruger Precision Rimfire		•			•				
21508.002				•		•				

AMERICAN RIMFIRE®

Das American Rimfire® Rifle folgt dem Prinzip der preiswerten, robusten und funktionellen Gebrauchswaffe und ist für die Kaliber .17 HMR, .22 LR und .22 WinMag konzipiert. Damit die Waffe individuell auf den Schützen angepasst werden kann, sind austauschbare Schaft-Verlängerungen im Lieferumfang enthalten.

AMERICAN RIMFIRE® TARGET

Die Sportvariante der American Rimfire® Rifle. Sie kommt mit einem attraktiven grau-schwarz laminierten Schichtholzschafft und einem kalt gehämmerten Bull-Barrel-Lauf mit 1/2"-28 Gewinde. Der verstellbare Ruger Marksman™ Abzug steht trocken und erlaubt dem Schützen einen präzisen Schuss. Inkl. Picatinny-schiene aus Aluminium.



mit Laufgewinde 1/2"-28

American Rimfire Target



mit Laufgewinde 1/2"-28

AMERICAN RIMFIRE® TARGET THUMBHOLE

Mit einem attraktiven Schichtholz-Lochschaft, der in der Länge durch Zwischenlagen verstellbar ist. Freischwingender Target-Lauf mit 1/2"-28 Gewinde. Trocken stehender Ruger Marksman™ Abzug. 60° Kammerstengel. Inkl. Alu-Picatinny-schiene und 10/22® BX 10-Schuss-Magazin.



AMERICAN RIMFIRE® LONG RANGE TARGET

Target-Kunststoffschaft mit verstellbarer Schaftbacke und weicher Gummi-Schaftkappe. Marksman™ Adjustable Abzug (verstellbar von 1360g-2260g). Mit Laufgewinde 1/2"/28. Inkl. 10-Schuss Magazin (Aufnahme aller 10/22er Magazine).

RUGER PRECISION RIMFIRE®



mit Laufgewinde 1/2"-28

RUGER PRECISION® RIMFIRE

Kalt gehämmertes 18" Target-Lauf. 15" M-LOK Handschutz. Verstellbarer Schaft und Ruger AR-Pattern Pistolengriff. Vergrößerter Kugelkammergriff. Verstellbarer Ruger Marksman™ Abzug. Picatinny-Schiene. 10-Schuss Magazin.

RUGER 10/22® .22LR Selbstladebüchsen

Die Ruger Selbstladebüchsen vom Typ 10/22 werden weltweit auf Wettkämpfen eingesetzt, wo es auf Präzision und Schnelligkeit ankommt. Das Grundkonzept ist in mehreren Varianten vom jagdlichen Schonzeit-Automaten bis zur Target-Ausführung mit schwerem Match-Lauf erhältlich.

100% AMERICAN MADE

10/22 DSP Sporter



10/22 RB Carbine



10/22 Tactical MFD



mit Mündungsfeuerdämpfer

10/22 Target Lite



10/22® TARGET LITE

Kalt gehämmerter Lauf (410 mm) mit Mündungsgewinde 1/2"-28. Laufmantel aus Aluminium. Schichtholz-Lochschaft, in der Länge über Zwischenlagen verstellbar. BX-Sportabzug. Manuelle Druckknopf-Sicherung. Inkl. Montagebasen für Weaver-Schiene und 10-Schuss Magazin.

10/22 Target Competition Brown



10/22 Target Competition Grey



10/22® TARGET COMPETITION

Individuell verstellbarer Schafrücken. Schichtholzschafft. Hartbeschichtetes, eloxiertes, CNC-gefrästes Verschlussgehäuse aus spannungsaemem 6061-T6511 Aluminium. Kalt gehämmerter Lauf (410 mm) mit Mündungsgewinde 1/2"-28. TX-Sportabzug. Integrierte, optikfertige 30 MOA Picatinny Schiene. 10 Schuss Magazin.

► auch als Linkswaffe erhältlich:
21529.810 € 1.199

Art.Nr.	Bezeichnung	Kaliber .22LR	Mündungsfeuerdämpfer	Visierung	Finish	Schaft				Gesamtlänge [mm]	Lauflänge [mm]	Gewicht ca. [kg]	Preis €
						Am. Walnuss	Buche	Schichtholz	Synthetik				
21520.000	10/22 DSP Sporter	•	•	•	brüniert	•				942	470	2,6	679,-
21521.000	10/22 RB Carbine	•	•	•	brüniert		•			942	470	2,3	509,-
21526.100	10/22 Tactical MFD	•	•	•	schwarz			•		940	457	2,4	589,-
21529.500	10/22 Target Lite	•			brüniert			•		895	410	2,3	999,-
21529.800	10/22 Competition Grey	•			schwarz			•		914	410	2,7	1.199,-
21529.900	10/22 Competition Brown	•			schwarz			•		914	410	2,7	1.349,-

Target-Ausführungen werden mit schwerem Bull-Barrel und ohne Visierung geliefert.