



AKAH

2021 - 2022



AKAH Grußwort

Sehr geehrte Kundin, sehr geehrter Kunde,
wir nehmen an, dass Sie den Begriff *Corona* nicht mehr hören können. Als wir vor einem Jahr unseren AKAH Katalog fertig hatten, waren wir der Überzeugung, dass wir nicht nur die erste, sondern die Corona-Welle hinter uns hätten. Dass im Jahr 2021 wieder Normalität herrschen würde. Doch eine halbjährige Lock-Down-Phase sowie die erneute Schließung der Sportstätten hat unsere Branche erschüttert und insbesondere den stationären Einzelhandel getroffen. Hinzu kamen die Anforderungen des Gesetzgebers in Bezug auf die Kennzeichnung von Waffen und der Einführung des Nationalen Waffenregisters II. Diese wäre schon in einem „normalen“ Jahr anspruchsvoll gewesen und erschütterte den Markt noch zusätzlich.

Wir alle mussten uns im Laufe dieses schwierigen Jahres umstellen. Obwohl unsere Reisenden tapfer während der gesamten Epidemie im Einsatz waren, konnten sie doch ihre gewohnten Touren nur beschränkt durchführen. Wir konnten daher unsere geschätzten Kunden nicht im normalen Maße besuchen. Im Export waren Kundenbesuche gar nicht denkbar. Ein großer Teil der Kommunikation lief nur noch telefonisch oder elektronisch. Umso glücklicher sind wir, dass die guten Kontakte geblieben sind, und alle sich wieder über Besuche und damit ein Stück Normalität freuen.

Doch einiges, an das wir uns gewöhnen mussten, wird uns auch in Zukunft erhalten bleiben. Video-Konferenzen zu Lieferanten und Mitarbeitern können Zeit sparen und effektiv sein. Home Office wird vermehrt eingesetzt bleiben. Und



wir werden uns nicht mehr so schnell überrascht umsehen, wenn wir in der Öffentlichkeit Personen sehen, die Masken tragen.

Im letzten Jahr haben wir aber nicht nur auf neue Situationen reagieren müssen, sondern wir haben auch agiert und unser Sortiment weiter verfeinert. So haben wir nicht nur von den Marken, die wir vertreten, neue Produkte aufgeführt. Wir haben auch mit der Firma GPO einen weiteren Hersteller hochwertiger Jagd-Optik, die in Deutschland entwickelt und designed wurde. Wir hoffen, dass Ihnen unser neuer AKAH Katalog mit vielen Anregungen und neuen Produkten gefällt.

Hunstig im Juli 2021

Geschäftsleitung Albrecht Kind GmbH

Manfred Kind

Helmut Kind

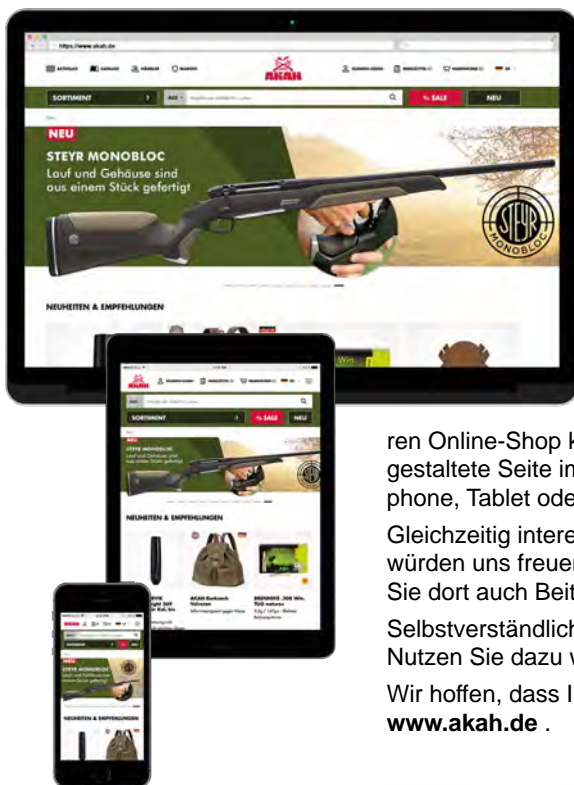

AKAH im Internet

Die mobile Internetnutzung steigt rasant. Gleichzeitig möchte aber kaum ein Nutzer auf den stationären Zugang verzichten. Deshalb entwickeln wir unseren Online-Shop kontinuierlich weiter. Dank des responsiven Webdesigns bietet die komplett neu gestaltete Seite immer ein optimales Nutzungserlebnis - unabhängig davon, ob sie per Smartphone, Tablet oder über den Desktop angesteuert wird.

Gleichzeitig interessiert uns Ihre Meinung. Dafür stehen Ihnen alle Kanäle zur Verfügung und wir würden uns freuen, wenn Sie uns „folgen“ würden. Neben aktuellen Produktinformationen finden Sie dort auch Beiträge rund um unsere Branche und alles, was uns bewegt.

Selbstverständlich stehen wir auch weiterhin als persönlicher Ansprechpartner zur Verfügung. Nutzen Sie dazu wie gewohnt unsere E-Mail Adresse info@akah.de.

Wir hoffen, dass Ihnen unser Online-Angebot gefällt und freuen uns auf Ihren Besuch auf www.akah.de.

Wenn Sie den QR-Code mit Ihrem Smartphone scannen, gelangen Sie direkt zu uns.

Umschlagfoto:
@pixabay



INHALTSVERZEICHNIS

JAGDWAFFEN

Büchsen	4-13, 15-16, 18-21, 25, 27-32, 42-43, 47-49
Flinten	33-42, 44
Halbautomaten	14, 17, 33-34
Jagdmatch	47
Montagen	151
Schafsrückenerhöhung	26, 45
Schalldämpfer	12, 21-24
Schonzeitrepetierer	12, 47, 49-53
Unterhebelrepetierer	32
Browning	28-39
CZ	25, 52-53
Haenel	16-21
Ruger	15, 47-51
Steyr Arms	4-14
Winchester	40-43

FAUSTFEUERWAFFEN SCHARFE WAFFEN

Pistolen	73-85
Revolver	86-89
CZ	76-79
Les Baer	80-81
Ruger	83-88
Steyr Arms	82
Walther	73-75

FREIE WAFFEN

Signal- / Gasrevolver	91, 93
Signal- / Gaspistolen	90, 92-93

SPORTWAFFEN

CO ₂ Pistolen	60-61
KK-Gewehre	12, 47, 50-53
KK-Matchwaffen	50-51, 53, 69
Luftgewehre	54-59, 62, 66, 67-68
Luftpistolen	63-66, 70
Sportpistolen	71, 78-81

CZ	53
Hämmerli	65-66
Ruger	50-51
Steyr Sport	62-63
Walther	67-72
Weihrauch	47, 54-57, 64

ABWEHR / BEHÖRDENBEDARF

Alarmgeräte	104
Behördenbekleidung	101, 106-108
Behördenmunition	105
Einsatzrüstung	100, 102
Handschellen	103
Holster	95-99
Molle System	100
Schlagstöcke	102
Schutzschilder /-westen	98, 100

SCHIESSPORT

Ehrenscheiben	115
Futterale	113
Gehörschutz	109-112
Scheibenkästen	114
Schießbrillen	109
Schießriemen, Logic Belt	112
Schießscheiben	113-114
Schußpflaster	114
3M Peltor	109-111
ISOTunes	112

MUNITION

Büchsenpatronen	126-132
Diablos	116-118, 121
Gas- / Pfefferpatronen	139
KK-Patronen	119-122, 132
Komponenten	134-138
Luftgewehrbolzen	115
Notsignalpatronen	139
Pistolpatronen	132, 134
Platzpatronen	139
Pufferpatronen	46
Pyrotechn. Munition	140
Revolverpatronen	133-134
Safety Flags	113
Schrotpatronen	122-125

Brenneke	125-127, 138
Eley	120-121
Eley Hawk	124-125
JSB	116-117
Lapua	119, 130-131, 136-138
Magtech	132-135
Winchester	122-123, 128-129, 134-135

OPTIK

Entfernungsmesser	141, 143-145
Ferngläser	141-147
Nachtsicht- / Wärmebildgeräte	157-163
Spektive	154, 163
Wildkamas	164-165
Zielfernrohre	148-150, 152-155
Ziel- / Rotpunktgeräte	150, 154, 156
GPO	142-143, 152-153, 163
Lahoux	157-161
Leica	144-150, 162-163
Sightmark	156

AKAH-HUNDEARTIKEL

Ausbildung	194, 196-197, 200
BioThane	105, 190-191
Elchleder-Leine, -Halsung	185
Halsungen	105, 184-185, 189-191
Hundebett	201
Hundefutter	198-200
Hundegeschirr	195
Hundepflege	195
Hundeschutzweste	193
Hundesicherheit	193, 195
Koppel	185-186, 192
Leinen	105, 184-188, 190
Maulkörbe	105, 197
Metallhalsbänder	192
Pfeifen	195
Schweißarbeit	191-192
Yakleder-Leine, -Halsung	185

AKAH-LEDERWAREN

Elchleder-Serie 169, 177-178, 182, 241	
Futterale	44, 113, 168, 173-177
Gewehrriemen	169, 180-183
Holster	95-99
Hühnergalg	167
Hundeführertasche	167
Jagdscheineltuis	169, 240
Jagdtaschen	167
Loden-Serie	168-169
Patronenetuis / -gürtel	169, 178-179
Rucksäcke	168, 170-172, 241
Schaffkappen	45-46
Sitzkissen	169, 207
Sitzstöcke	205
Waffenkoffer	45, 172
Yak-Leder	178, 241
Zielfernrohrköcher	155, 169

JAGDAUSRÜSTUNG

Ansitzbock	211
Fallen	202
Fackeln	203
Futtertrommel	214
Handwärmer	206
Hörner/Signalhörner	202
Jagdschutzschilder	202
Kanzelheizung	206
Lampen	208-210
Locker, Lockvögel / -mittel	211-215
Messer, Tools	216-220
Mückenschutz	195, 223
Pirsch- / Zielstöcke	204
Schußtagebuch	114, 237
Sitzkissen / Sitzstühlchen	203, 205-207
Tarnnetz	211
Treibjagdzubehör	202
Trophäenbearbeitung	223-224
Waffenaufbewahrung	21
Waffenpflege	225-233
Wildtimer	214
Wildversorgung	220-223
Wildwaage	222

GESCHENKARTIKEL

Bücher	202, 234, 237
Für den gedeckten Tisch	235
Für die Jagdhütte	236-239
Geldbörsen	240
Jäger am Grill	237-238
Regenschirme	236
Thermosflaschen	238

KINDER

Plüschtiere	234
Fleecejacke	244

JAGD-BEKLEIDUNG

Ansitzsäcke / -hosen	260-263
Camouflage	245-249, 254
Fleece	243-244, 254, 269
Gummistiefel	267, 272-273
Gürtel	268
Handschuhe	207, 265
Hemden	253
Hosen	245-247, 250, 252, 257-259, 262-263
Hosenträger	268
Hüte, Kappen	244, 246, 249, 264-265
Jacken	243-247, 251, 254, 262-263
Nierenwärmer	207
Pirschuhe	268, 274
Regenbekleidung	258, 270-271
Sauenschutzhose	257
Schießwesten	243, 256
Schnittschutz	257-259
Softshell	248-249, 258
Steppjacken	243, 248, 251
Strickwaren	252, 254, 256
Strümpfe	266
T-Shirt, Poloshirt	252, 256, 259
Treiberbekleidung	202, 247-249, 254, 270-271
Unterwäsche	269
Westen	242-244, 246, 248, 251-252, 254, 259, 263

DAMEN

Bekleidung	242-246, 253, 256, 263
Damen-Rucksack	241
Damentaschen	167, 239
Aigle	272-274
Baleno	242-244, 270-271
Browning	254-255, 264
Carinthia	260-263
Meindl	106-107, 268
PSS	257-259
Shooterking	245-252
Termo	108, 269
5.11	101

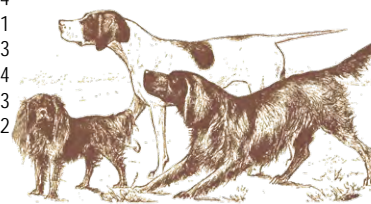

Datenschutz:

Wir informieren Sie umfassend über die Datenverarbeitung durch die Albrecht Kind GmbH auf Grundlage der EU-Datenschutzgrundverordnung (DSGVO). Die ausführlichen Informationen finden Sie auf unserer Webseite www.akah.de/shop/datenschutz/erklärung unter dem Menüpunkt „Datenschutz“.

Die Katalogpreise sind unverbindliche Ladenpreise der Hersteller, Stand 1. 8. 2021.

Die angegebenen Preise beinhalten die in Deutschland gesetzlich vorgeschriebene Mehrwertsteuer und unterliegen einer Anpassung bei Steuersatzänderungen.

Preiserhöhungen während der Laufzeit des Kataloges sind leider nicht immer vermeidbar, insbesondere auf Grund von Wechselkursänderungen.

Die technischen Daten dieser Kataloge können ohne vorherige Ankündigung geändert werden. Geringfügige Maß-, Gewichts- und Konstruktionsabweichungen vorbehalten. Farbabweichungen möglich.



REVOLUTION IN JEDER HINSICHT

Die revolutionäre Repetierbüchse aus einem Stück sorgt für mehr Stabilität und in weiterer Folge mehr Präzision. Der innovative Aluminium-Kunststoffschaft mit handgefertigten Lederelementen am Vorderschaft, auf der Schaftbacke sowie am Pistolengriff bietet eine optimale Griffigkeit und edles Design. Die Abzugseinheit lässt sich einfach werkzeuglos entnehmen und im Hinterschaft verstauen. Auch die Schaftkappe ist mit wenigen Handgriffen werkzeuglos abnehmbar und lässt sich an die persönlichen Bedürfnisse anpassen. Rundum eine gelungene Innovation für den modernen Jäger von morgen.



ZUVERLÄSSIGKEIT. Nach Militärstandards gefertigte Ganzstahlwaffe für absolute Robustheit.



PRÄZISION. Neuartige „Monobloc“-Bauweise, bei der Lauf und Gehäuse aus einem Stück gefertigt werden.



SICHERHEIT. State-of-the-Art Sicherheitsfeatures wie Handspannung, Kammer Sperre und herausnehmbare Abzugseinheit



ERGONOMIE. Top ergonomischer Schaft mit zahlreichen, innovativen Adaptionsmöglichkeiten.

Lauf und Gehäuse verschmelzen...

... zu höchster Präzision und Zuverlässigkeit

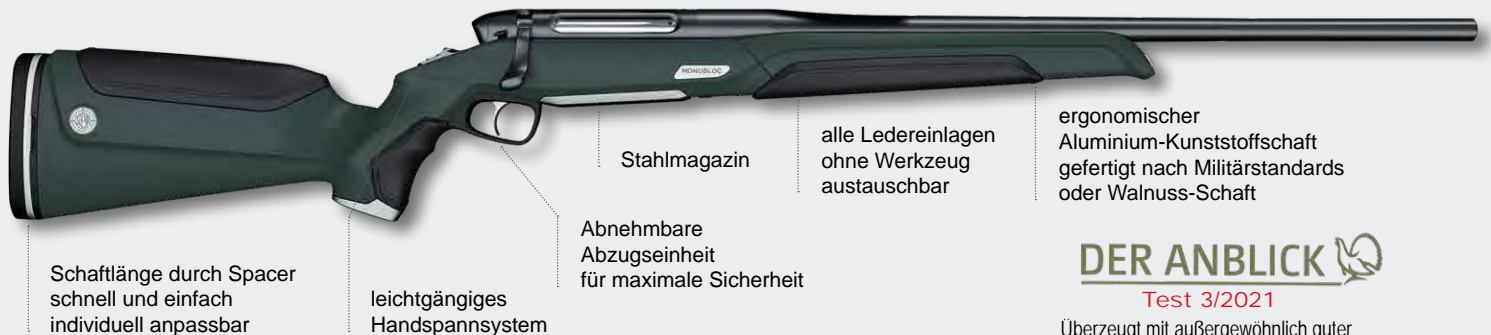

DER ANBLICK

Test 3/2021

Überzeugt mit außergewöhnlich guter Schussleistung.

MONOBLOC WIRD MODULAR

1 WAFFE / 4 KALIBER

Ein Verschluss für alle Kaliber

Verschlusskopf
.30-06 Spr.
.270 Win.
.308 Win.

Kugelkammergriff werkzeuglos wechselbar

Verschlusskopf
.300 Win. Mag.



.300 Win. Mag.

Wechsellauf/System .300 Win. Mag.



Magazin für
.300 Win. Mag.

.30-06 Spr.

Wechsellauf/System .30-06 Spr.



Magazin für
.30-06 Spr. & .270 Win.

.270 Win.

Wechsellauf/System .270 Win.



Magazin für
.308 Win.

.308 Win.

Wechsellauf/System .308 Win.



Ein Schaft mit Abzugseinheit, Ledereinlagen und Spacer für alle Kaliber.



STEYR MONOBLOC Holzschaft



STEYR MONOBLOC Grün / Schwarz



VISIER **Test 11/2020**
Feine Präzision, Top-Verarbeitung,
einfaches Handling, moderne
Rundum-Ausstattung.

Lieferung ohne
Zielfernrohr

STEYR MONOBLOC Mocca / Sand



STEYR MONOBLOC Schwarz / Braun

Wild und Hund **Test 4/2020**
Extrem präzise und
intuitiv bedienbar.

**Original Zubehör
für STEYR MONOBLOC**

Montage:

- Montage Monobloc
Ø 30 mm, BH 15 mm
58756.000 € 499,-
- Picatinny Schiene Monobloc
58756.500 € 214,-
- Montage-Schiene Monobloc für
Leica oder Swarovski € 576,-

Modell	Kaliber				Abmessungen							Preis €			
	.308Win	.270Win	.30-06Spring	.300WinMag	Gesamtlänge mm	Laufänge mm	Gewicht kg	ohne Visierung	Feinabzug mit Rücksteher	Handspanner	Syntheschaft		Holzschaft	Magazin Kapazität	Gewinde M15x1
MONOBLOC grün / schwarz	♦	o	♦	o	1075	558	3,7	♦	♦	♦	♦		4	♦	4.790,-
MONOBLOC mocca / sand	♦	o	♦	o	1075	558	3,7	♦	♦	♦	♦		4	♦	4.790,-
MONOBLOC schwarz / braun	♦	o	♦	o	1075	558	3,7	♦	♦	♦	♦		4	♦	4.790,-
MONOBLOC Holzschaft	♦	o	♦	o	1075	558		♦	♦	♦		♦	4	♦	ab 5.462,-

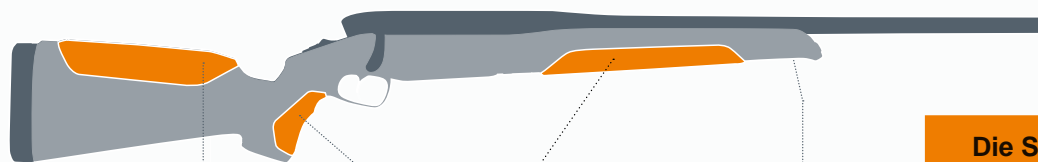

Ledereinlage



Schaftfarbe



Die STEYR MONOBLOC lässt sich je nach Wunsch des Schützen individualisieren.

- Kunststoffschäfte in vier Farben
- Holzschäfte der Klasse 2, 4 und 6
- Ledereinlagen in vier Farben
- Spacer zum Anpassen der Schaftlänge
- klassischer oder Kugelkammergriff
- Schaftbacken in zwei Höhen



ELEGANZ IN IHRER PERFEKTION

Die STEYR MANNLICHER SM 12[®] mit ihrem ergonomisch und leicht im Anschlag bedienbarem **Handspannsystem (H.C.S.[™])** setzt neue Maßstäbe für alle Jagdsituationen. Mit minimalem Kraftaufwand ist die neue SM 12[™] zu spannen und ebenso wieder zu entspannen.

Die klare Linienführung des Schaftes mit Bayerischer Backe, Doppelfalz und Schuppenfischhaut verleiht der Waffe eine zeitlose Eleganz. Das **O.B.P.[™] (optimized barrel profile)** mit abge-

stimmten Lauflängen und optimierter Laufkontur ist ein Garant für gute Schussleistung und fügt sich harmonisch in Schaft und System ein.

Der **Kombiabzug** ist sowohl als Feinabzug, als auch mit Rückstecher verwendbar und entsteht automatisch beim Entspannen der Waffe.

Die STEYR MANNLICHER SM 12[®] ist ein modernes, universelles Jagdgewehr der Spitzenklasse.

Kammersperre für SM 12[®]

Als zusätzliches Feature bietet STEYR MANNLICHER für die SM 12[®] eine Kammersperre an, die den Kammerstängel fixiert und ein versehentliches Öffnen der Kammer im gesicherten Zustand verhindert.



MANNLICHER SM 12[®] Ganzschaft
€ 3.822,-

MANNLICHER SM 12[®] Goiserer
€ 3.276,-

mit Laufgewinde
M15x1

Original Zubehör für STEYR MANNLICHER Mod. SM 12[®]

Magazin:

- mit Stahldeckel 17447. ... € 161,-
- mit Kunststoffdeckel 17448. ... € 98,-
- HC Magazin 17449. ... € 168,-

Mehrpreis:

- Kugelkammergriff € 222,-
- Kammersperre € 276,-
- Schichtholz-Lochschaft € 222,-
- Lead Free Edition Halbschaft, Kal. .30-06, .300WinMag € 222,-
- Reset Action € 720,-

Modell	Kaliber											Abmessungen			Visierung		Schaft		Preis €								
	.222Rem	.223Rem	.243Win	7mm08Rem	.308Win	.270Win	7x64	.30-06Spring	6.5x55Schwed	8x57JS	9.3x62	.300WinMag	7mmRemMag	8x68S	.270WSM	.300WSM	.300WeathMag	Gesamtlänge mm		Lauflänge mm	Gewicht kg	ohne Visierung	Drückjagvisier	Holzschaft	SX-Schaft	Magazin Kapazität	Gewinde M15x1
17101... SM 12 [®] Halbschaft				♦	♦	♦	♦	♦	♦	♦	♦							1112	558	3,5	♦		♦		4	♦	3.204,-
17101... SM 12 [®] Halbschaft Mag.												♦	♦	♦	o	o	♦	1192	635	3,6	♦		♦		3	♦	3.528,-
17104... SM 12 [®] Goiserer	♦	♦	♦		♦	♦	♦	♦	♦	♦	♦							1060	508	3,3	♦		♦		4	♦	3.276,-
17105... SM 12 [®] Ganzschaft	♦	♦	♦	♦	♦	♦	♦	♦	♦	♦	♦							1170	508	3,5		♦	♦		4	♦	3.822,-
17106... SM 12 [®] Semi Weight					♦													1060	508	3,8	♦		♦		4	♦	3.276,-
17111... SM 12 [®] SX Halbschaft				♦	♦	♦	♦	♦	♦	♦	♦							1095	558	3,4	♦			♦	4	♦	2.556,-
17111... SM 12 [®] SX Halbsch. Mag.				♦								♦	♦	♦	♦	♦	♦	1176	635	3,4	♦			♦	3	♦	2.880,-
17115... SM 12 [®] SX Goiserer	♦	♦	♦		♦	♦	♦	♦	♦	♦	♦							1045	508	3,3	♦			♦	4	♦	2.628,-
17115... SM 12 [®] SX Kompakt					♦													944	407		♦			♦	4	♦	2.628,-
17119... SM 12 [®] SX Semi Weight					♦			♦	♦	♦								1045	508	3,6	♦			♦	4	♦	2.628,-

Alle SM 12 sind auf Sonderbestellung lieferbar ohne Gewinde, mit Visierung.



Erhältlich auch als



STEYR MANNLICHER SM12
HALBSCHAFT UND GOISERER
IN HOLZ ODER SX-AUSFÜHRUNG

**ALS LINKSVERSION
OHNE AUFPREIS ERHÄLTlich**



mit Laufgewinde
M18x1

MANNLICHER SM 12® Semi Weight
mit Kugelkammergriff € 3.276,-



mit Laufgewinde
M15x1

MANNLICHER SM 12® Halbschaft
Standardkaliber € 3.204,-
Magnumkaliber € 3.528,-

STEYR MANNLICHER SM 12® mit SX-Schaft
Hier vereint sich ergonomisches Design mit höchster Belastbarkeit. Polymereinlagen sorgen für einen sicheren Griff auch bei widrigsten Bedingungen. System-Voll-Alubettung und neuester Kunststoff machen die SX-Modelle zu robusten Waffen mit maximaler Verwindungssteifigkeit. Optimiert für die Verwendung mit Zweibein.



mit Laufgewinde
M15x1

MANNLICHER SM 12® SX
Standardkaliber ab € 2.556,-
Magnumkaliber ab € 2.880,-



mit Laufgewinde
M15x1

MANNLICHER SM 12® SX Goiserer
€ 2.628,-



mit Laufgewinde
M18x1

MANNLICHER SM 12® SX Semi Weight
mit Kugelkammergriff € 2.628,-



mit Laufgewinde
M15x1

MANNLICHER SM 12® SX Kompakt
Lauflänge 407mm € 2.628,-

STEYR MANNLICHER CL II
HALBSCHAFT UND GOISERER
IN HOLZ ODER SX-AUSFÜHRUNG

ALS LINKSVERSION
OHNE AUFPREIS ERHÄLTLICH



Erhältlich auch als



KLASSIK IN SCHÖNSTER FORM

Hohe Zuverlässigkeit, außerordentliche Sicherheit, maximale Präzision und Komfort sind nur einige der weltweit bekannten Eigenschaften der Repetierbüchse STEYR MANNLICHER CL II. Gemeinsam mit dem **S.B.S. (Safe Bolt System)** sorgt die 2 + 1 Sicherung für den höchsten Sicherheitsstandard bei Jagdgewehren.

Ein optimiertes Schwingungsverhalten des Laufs der **STEYR MANNLICHER CL II Semi Weight** erhöht die Präzision am Schiessplatz. Die perfekte Balance der Waffe erhöht die Führung bei der Jagd. Damit ist sie die perfekte Wahl für Jäger, die Ihre Leistung auch gerne am Schiessplatz unter Beweis stellen!



mit Laufgewinde
M15x1

MANNLICHER CL II

Standardkaliber
Magnumkaliber

€ 2.556,-
ab € 2.880,-



MANNLICHER CL II Ganzschaft

€ 3.174,-



mit Laufgewinde
M18x1

MANNLICHER CL II Semi Weight

mit Kugelkammergriff

€ 2.628,-



mit Laufgewinde
M15x1

MANNLICHER CL II Goiserer

€ 2.628,-



STEYR HC MAGAZIN für SM 12 und CL II

Die neuen HC-Magazine für SM12 und CL II sind nun verfügbar und können bei allen Waffen ohne Adapter verwendet werden. Sie können auch mit Mannlicher Classic und PRO HUNTER verwendet werden.

Art.Nr.	HC Magazin für Kaliber:		Preis €
17449.003	.243Win, 7mm-08Rem, .308 Win, 6,5mm Creedmoor	10 Schuss	168,00
17449.004	.25-06Rem, .270Win, .280Rem, 7x64, .30-06Spring, 6,5x55SE, 8x57JS	10 Schuss	168,00
17449.007	7mmRemMag, .300WinMag, 8x68, .300WeathMag	8 Schuss	168,00



unsere **Jagd**

Test 7/2021

Allroundwaffe für Ansitz, Pirsch und Bewegungsjagd. Sehr gutes Preis-Leistungs-Verhältnis.



MANNLICHER CL II SX

Standardkaliber
Magnumkaliber

mit Laufgewinde
M15x1

ab € 1.908,-
ab € 2.232,-



MANNLICHER CL II SX Goiserer

€ 1.980,-

mit Laufgewinde
M15x1



MANNLICHER CL II SX Semi Weight

mit Kugelkammergriff

€ 1.980,-

mit Laufgewinde
M18x1



MANNLICHER CL II SX Kompakt

Lauflänge 407mm

€ 1.980,-

mit Laufgewinde
M15x1

STEYR MANNLICHER CL II mit SX-Schaft

Hier vereint sich ergonomisches Design mit höchster Belastbarkeit. Polymereinlagen sorgen für einen sicheren Griff auch bei widrigsten Bedingungen. System-Voll-Alubettung und

neuester Kunststoff machen die SX-Modelle zu robusten Waffen mit maximaler Verwindungssteifigkeit. Optimiert für die Verwendung mit Zweibein.

Original Zubehör für STEYR MANNLICHER Mod. CL II

Magazin:

• mit Stahldeckel. 17447. ... € 161,-

• mit Kunststoffdeckel. 17448. ... € 98,-

• HC Magazin 17449. ... € 168,-

Mehrpreis:

• Kugelkammergriff € 222,-

• Schichtholz-Lochschaft € 222,-

• Lead Free Edition Halbschaft Kal. .30-06, .300WinMag € 222,-

Modell	Kaliber												Abmessungen			Visierung		Schaft		Preis €							
	.222Rem	.223Rem	.243Win	7mm08Rem	.308Win	.270Win	7x64	.30-06Spring	6.5x55Schwed	8x57JS	9.3x62	.300WinMag	7mmRemMag	8x68S	.270WSM	.300WSM	.300WeathMag	Gesamtlänge mm	Lauflänge mm		Gewicht kg	ohne Visierung	Drückjagdivisier	Holzschafft	SX-Schaft	Magazin Kapazität	Gewinde M15x1
17081... CL II Halbschaft				◆	◆	◆	◆	◆	◆	◆	◆							1110	558	3,5	◆		◆		4	◆	2.556,-
17081... CL II Halbschaft Mag.												◆	◆	◆	o	o	◆	1200	635	3,5	◆		◆		3	◆	ab 2.880,-
17084... CL II Goiserer	◆	◆	◆	◆	◆	◆	◆	◆	◆	◆	◆							1060	508	3,3	◆		◆		4	◆	2.628,-
17085... CL II Ganzschafft	◆	◆	◆	◆	◆	◆	◆	◆	◆	◆	◆							1070	508	3,5		◆	◆		4	◆	3.174,-
17089... CL II Semi Weight					◆	◆	◆	◆	◆	◆	◆							1070	508	3,8	◆		◆		4	◆	2.628,-
17095... CL II SX Halbschaft				◆	◆	◆	◆	◆	◆	◆	◆							1095	558	3,4	◆			◆	4	◆	1.908,-
17095... CL II SX Halbsch. Mag.				◆	◆	◆	◆	◆	◆	◆	◆	◆	◆	◆	◆	◆	◆	1176	635	3,4	◆			◆	3	◆	2.232,-
17099... CL II SX Goiserer	◆	◆	◆		◆	◆	◆	◆	◆	◆	◆							1040	508	3,3	◆			◆	4	◆	1.980,-
16281... CL II SX Kompakt					◆	◆	◆	◆	◆	◆	◆							940	407	◆	◆			◆	4	◆	1.980,-
17093... CL II SX Semi Weight					◆	◆	◆	◆	◆	◆	◆							1040	508	3,6	◆			◆	4	◆	1.980,-

Alle CL II sind auf Sonderbestellung lieferbar ohne Gewinde, mit Visierung.



Erhältlich als STEYR MÄNNLICHER SM12 und CL II mit Holzschafft und Carbonschafft

Lieferung ohne Zielfernrohr

STEYR SM 12 BREEZE CARBON



PERFEKT GEDÄMPFT

STEYR CL II BREEZE

Perfekte Schalldämpfung mit optimierter Knallcharakteristik gepaart mit idealer Gewichtsverteilung für maximale Führigkeit – und das Ganze mit einer Präzision, die nur kaltgehämmerte Läufe von STEYR ARMS liefern. Die STEYR BREEZE Modelle sind als SM12 oder CL II mit klassischem Holzschafft (3,50 kg) oder gewichtsreduziertem Carbonschafft (3,05 kg) erhältlich.

Die STEYR BREEZE hat einen 407mm Stainless Lauf und einen integrierten Carbon Schalldämpfer (bitte separat bestellen). Die CL II Version des BREEZE besitzt einen Druckpunktabzug sowie 3-Stellungssicherung, Abzugssicherung, Kammerstengel- und Schlagbolzensicherung. Bei der SM12 BREEZE handelt es sich um einen Handspanner mit Feinabzug mit Rückstecher.

Modell	Kaliber					Abmessungen			Abzug	Sicherheit	Schafft			Preis €		
	.308Win	.270Win	.30-06Spring	6,5mm Creedmoor	.300WinMag	Gesamtlänge mm	Lauflänge mm	Gewicht kg			ohne Visierung	Flex Visier	Druckpunktabzug		Handspanner	Holzschafft
16280. ... CL II BREEZE ohne SD	♦		♦			1170	407	3,50	♦		♦		♦	4	♦	2.934,-
16282. ... CL II BREEZE Carbon ohne SD	♦		♦			1150	407	3,05	♦		♦		♦	4	♦	4.800,-
16285. ... SM 12 BREEZE ohne SD	♦		♦			1170	407	3,50	♦		♦		♦	4	♦	3.582,-
16287. ... SM 12 BREEZE Carbon ohne SD	♦		♦			1150	407	3,05	♦		♦		♦	4	♦	5.448,-
16290.000 Over-Barrel-Schalldämpfer für STEYR BREEZE	Bitte zusammen mit CL II BREEZE oder SM 12 BREEZE bestellen													♦	1.424,-	
17125. ... SM 12 Carbon Standard	♦	♦	♦			1060	508	2,9		♦	♦		♦	4		5.070,-
SM 12 Carbon Magnum				o		1197	635	3,2		♦	♦		♦	3		5.394,-
17127. ... SM 12 Carbon Light	o	o	o			1060	508	2,8		♦	♦		♦	4		5.430,-
17103. ... SM 12 Carbon Heavy Barrel				♦		1187	635	3,4		♦	♦		♦	2		ab 5.262,-
17071. ... CL II Carbon Standard	♦	♦	♦			1060	508	2,9		♦	♦		♦	4		4.422,-
CL II Carbon Magnum				o		1197	635	3,2		♦	♦		♦	3		4.746,-
CL II Carbon Light	o	o	o			1060	508	2,8		♦	♦		♦	4		4.782,-
CL II Carbon Heavy Barrel				♦	o	1187	635	3,4		♦	♦		♦	2		ab 4.902,-

- Original Zubehör für STEYR Carbon**
- Picatinnysschiene Vorder-schafft € 108,-
 - Flex-Sight € 228,-
 - Flex Mündungsbremse € 192,-
 - Flex Gewindeschutz € 24,-

Das stellungsgebundene **STEYR FlexSight** ermöglicht es dem Schützen ohne Werkzeug zwischen offener Visierung, Mündungsbremse oder Schalldämpfer zu wechseln.



Jede STEYR CARBON kommt inklusive CARBON Tasche, CARBON Kappe und Range-Buch ohne Aufpreis.



ULTRALEICHT UND ROBUST



Die STEYR CARBON Modelle verbinden höchste Schussleistung mit den Vorzügen eines ultraleichten und robusten Carbon-Schafftes. Der von FBT gefertigte Schafft besteht nicht nur durch seine Festigkeit und das geringe Gewicht, sondern ist der erste Carbon-Schafft, der durch speziell platzierte Ausschäumungen die

selben akustischen Eigenschaften wie ein Holzschafft bietet. Erhältlich ist die STEYR CARBON sowohl als SM12 als auch als CL II-Ausführung; somit kann der Schütze von ihm präferierte Abzugs- und Sicherungsvariante wählen – Handspanner oder 3 Stellungen-Radsicherung.

MEHR INFOS:



**Jeweils inklusive
Montage und
Einschießen!**



STEYR AKTION JUNJÄGER

Von erfahrenen Jagdexperten
zusammengestellte Ausrüstungspakete
für Jungjäger und Jungjägerinnen
zum vergünstigten Preis!

mit Laufgewinde
M15x1



STEYR MANNLICHER SM12 GOISERER

Neu

mit Gewinde M15x1, Kaliber: .308 Win., .30-06 Spr.
+ Rusan Schwenkmontage
+ Leica Fortis 6 2-12x50i ohne Schiene, Abs. L-4a
JUNJÄGER-PAKETPREIS € 4.599,- *
(statt Listenpreis € 5.720,-)



Abs. L-4A

mit Laufgewinde
M15x1



STEYR MANNLICHER SM 12 SX GOISERER

Neu

mit Gewinde M15x1, Kaliber: .308 Win., .30-06 Spr.
+ Rusan Schwenkmontage
+ Leica Amplus 6 2,5-15x50i ohne Schiene, Abs. L-4a
JUNJÄGER-PAKETPREIS € 3.549,- *
(statt Listenpreis € 4.418,-)

mit Laufgewinde
M15x1



STEYR MANNLICHER CL II GOISERER

Neu

mit Gewinde M15x1, Kaliber: .308 Win., .30-06 Spr.
+ Rusan Schwenkmontage
+ GPO Spectra 6x 2-12x50i ohne Schiene, Abs. G4i
JUNJÄGER-PAKETPREIS € 3.199,- *
(statt Listenpreis € 3.927,-)

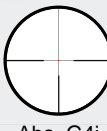

Abs. G4i

mit Laufgewinde
M15x1



STEYR MANNLICHER CL II SX GOISERER

Neu

mit Gewinde M15x1, Kaliber: .308 Win., .30-06 Spr.
+ Rusan Schwenkmontage
+ GPO Spectra 6x 2-12x50i ohne Schiene, Abs. G4i
JUNJÄGER-PAKETPREIS € 2.649,- *
(statt Listenpreis € 3.279,-)

mit Laufgewinde
M15x1



STEYR MANNLICHER CL II SX + BREEZER

Neu

Lauflänge 407mm, mit Gewinde M15x1, Kaliber: .308 Win.
+ STEYR Breezer OSD
JUNJÄGER-PAKETPREIS € 1.959,- *
(statt Listenpreis € 2.467,-)

mit Laufgewinde
M15x1



STEYR MANNLICHER SM 12 SX + BREEZER

Neu

Lauflänge 407mm, mit Gewinde M15x1, Kaliber: .308 Win.
+ STEYR Breezer OSD
JUNJÄGER-PAKETPREIS € 2.479,- *
(statt Listenpreis € 3.115,-)

*AKTION JUNJÄGER - Preise verstehen sich montiert und eingeschossen, inkl. MwSt.
Technische Änderungen vorbehalten. Gültig bis 31.03.2022 - nur in Deutschland.

Abgabe nur an Inhaber einer Erwerbserlaubnis. unverbindliche Preisempfehlung



KLEINKALIBER



Neu

mit Laufgewinde
1/2 x 20 UNF

STEYR MANNLICHER ZEPHYR II

Eine Kleinkaliberbüchse mit elegantem, schlanken Schaftdesign mit bayerischer Doppelfalz-Backe und Schuppenfischhaut und der sprichwörtlichen Präzision einer STEYR Büchse. Mit typischem STEYR Kammergriff und Schiebesicherung. Sie setzt völlig neue Maßstäbe im Segment der Büchsen für Randfeuerpatronen.

Dies bestätigt die Auszeichnung des NRA-Magazines AMERICAN HUNTER, das im Dezember 2018 die ZEPHYR II zur Waffe des Jahres 2019 kürte. Weitere Awards erhielt die Waffe von GRAY'S BEST und SPORTING CLASSICS.

Modell	Kaliber			Abmessungen				Magazin Kapazität	Gewinde 1/2"-20 UNF	Preis €		
	.22 Lr.	.22 WMR	.17 HMR	Gesamtlänge mm	Laufänge mm	Gewicht kg	ohne Visterung				Direktabzug	Holzschäft
21100.000 Zephyr Halbschäft	♦			995	500	2,65	♦	♦	♦	5	♦	1.134,-
21101.000 Zephyr Halbschäft		♦		995	500	2,65	♦	♦	♦	5	♦	1.134,-
21110.000 Zephyr Halbschäft			♦	995	500	2,65	♦	♦	♦	5	♦	1.134,-
21130.000 Zephyr Ganzschäft	♦			998	500	2,87	♦	♦	♦	5	♦	1.368,-
21140.000 Zephyr Ganzschäft		♦		998	500	2,87	♦	♦	♦	5	♦	1.368,-



KLEINER – LEICHTER – LEISER



Die STEYR ARMS Schalldämpfer schaffen neue Bestleistungen mithilfe des sogenannten „Virtuellen Volumens“ - einer neuartigen Technologie, die STEYR ARMS auch im Bereich der Schalldämpfung gleich von Null an die Spitze bringt.

Er ist in zwei Varianten verfügbar: als Mündungsschalldämpfer (STEYR BREEZER MSD) und als Overbarrel Schalldämpfer (STEYR BREEZER OSD).

STEYR BREEZER MSD und OSD sind geeignet für Kaliber 6,5-7,62, 6,5x55SE, .308Spr., .308Win., .300WM sowie alle Kaliber mit .30 Durchgang.



Kleiner



Leichter



Leiser

Modell	Gesamtlänge mm	Länge ab Mündung mm	Durchmesser mm	Gewicht kg	Mitt. Dämpfung dB	Gewinde	Preis €
16255.001						M14X1	412,-
16255.004						M15X1	412,-
16255.005	207	192	45	400	≥ 33	M18x1	412,-
16255.002						1/2-20 UNF	412,-
16255.003						5/8-24 UNEF	412,-
16250.001						M14X1	462,-
16250.004	228	146	45	400	≥ 33	M15X1	462,-
16250.005						M18X1	462,-
16250.002						1/2-20 UNF	462,-
16253.004						M15X1	462,-
16251.001						M14X1	462,-
16251.004	228	146	45	400	≥ 33	M15X1	462,-
16251.003						5/8-24 UNEF	462,-



AKAH Neopren-Schutzhülle für Breezer OSD

3mm starkes Neopren mit Cordura-Einlage gegen Hitzeflimmern.

67064.231 230 mm lang € 24,90



MANNLICHER SCOUT € 2.288,-

Mit einer Gesamtlänge von 98 cm und einem Gewicht von nur etwa 3 kg ist die MANNLICHER SCOUT besonders kompakt und leicht. Der Verschluss basiert auf dem SBS. Die Sicherung ist am Kolbenhals angebracht. Die einfache Handhabung, der perfekte Abzug und die traditionelle MANNLICHER Präzision kombiniert mit unübertroffener Führigkeit machen das

SCOUT zum idealen Waffensystem für den präzisen, schnellen Schuss.

Der Schaft verfügt über eine Ausnehmung zur Aufnahme eines zusätzlichen 5- oder 10-Schuss (Adapter erforderlich) Magazins. Die durchgehende Zielfernrohrschiene beinhaltet eine integrierte Notvisierung. Das im Vorderschaft integrierte Zweibein kann bei Bedarf ausgeklappt werden.



SCOUT Green (auf Anfrage)



SCOUT Mud (auf Anfrage)



mit Laufgewinde
5/8-24 UNEF

STEYR THB € 2.088,-

Ein spezielles Modell im bei Long-Range Präzisionsschützen und Jägern gleichermaßen beliebten Kaliber 6,5mm Creedmoor basierend auf dem PRO HUNTER Heavy Barrel ausgestattet mit einem grünen

STEYR SX-Schaft, der jedem Wetter und rauem Einsatz standhält, mit einem 635mm langem Lauf, Mündungsgewinde (5/8-24 UNEF) und einer Picatinny-schiene.



mit verstellbarem
Schaft Rücken

MANNLICHER PRO VARMINT € 2.802,-

Mit dem hochpräzisen gefluteten Lauf mit starkem Durchmesser in Stainless-Ausführung ist die MANNLICHER PRO VARMINT eine ausgezeichnete Waffe für die Jagd auf Raubwild, kleines Wild sowie für ausgiebiges Training und Wettbewerbe am Schießplatz.

STEYR SX-Schaft mit verstellbarem Schaft Rücken, mattschwarzes MANNOX System, gefluteter (kannelierter) Stainless Heavy Barrel Lauf; typische „MANNLICHER“ Laufhämmer Spuren erkennbar trotz Flutung. Druckpunkt-Abzug (optional). Kombi-Abzug. TBH (Tactical Bolt Handle) Kugelkammergriff. Picatinny Schiene.



STEYR SSG 04 ab € 3.258,-

Das STEYR SSG 04. Höchste Präzision in Kombination mit absoluter Zuverlässigkeit machen diese Waffe für Sportschützen und auch für Behörden interessant. Es wird mit einer üppigen Ausstattung ausgeliefert, die eine Mündungsbremse, Harris-Zweibein, High-Capacity-Kit und verstellbare Schaftkappe und -backe enthält.

Das STEYR SSG 04 A1 ist eine leicht modifizierte Version des STEYR SSG 04. Mit Picatinny Lang-Schienensystem nach Mil. Std. 1913, High Capacity Magazin, verstellbarer Schaftkappe und -backe und einer von STEYR MANNLICHER entwickelten Mündungsbremse bietet es alle erforderlichen Details für präzise Ergebnisse.

* bezogen auf Kaliber .308Win

Modell	Kaliber							Gesamtlänge mm	Lauflänge mm	Gewicht Kg	Magazin Kapazität	Abzug			Schaft		Preis €	
	.222Rem	.223Rem	.22-250Rem	.243Win	6,5mm Creedmoor	7mm08Rem	.308Win					300WinMag	Kombi-Abzug	Druckpunkt-Abzug	Direkt-Abzug	Picatinny-schiene		Schwarz
17230.186 STEYR THB					♦			1165	635	4,2	4			♦	♦	♦		2.088,-
17230. ... PRO VARMINT	♦	♦	♦	♦		♦		1090*	558*	3,8*	4	0		♦	♦	♦	♦	2.802,-
17281. ... SCOUT		♦	♦	♦	♦	♦		980	485	3,0	5	0		♦	♦	♦		2.288,-
SCOUT Green		♦	♦	♦	♦	♦		980	485	3,0	5	0		♦	♦	♦		2.288,-
SCOUT Mud		♦	♦	♦	♦	♦		980	485	3,0	5	0		♦	♦	♦		2.288,-
18855. ... SSG 04						♦	♦	1175	600	4,9	10 / 8		♦	♦	♦	♦		ab 3.258,-
18854. ... SSG 04 A1						♦	♦	1175	600	4,9	10 / 8		♦	♦	♦	♦		ab 4.254,-

* bezogen auf Kaliber .308Win



Lieferung ohne Zielfernrohr



STEYR SSG 08 ab € 6.082,-

Die ultimative Präzisionswaffe von Profischützen für höchste Ansprüche entwickelt! Die zahlreichen und nützlichen Features, wie der stufenlos verstellbare Erdsporn, verstellbare seitliche Picatinny-Schienen (Mil. Std. 1913) zur Montage taktischer Geräte und das fixierbare Versa-Pod sind nur einige der wichtigen Helfer für den perfekten Präzisionsschuss.



STEYR SSG M1 ab € 11.152,-

Das neue STEYR SSG M1 hebt die Klasse der Scharfschützengewehre auf eine völlig neue Ebene. Basierend auf der traditionellen STEYR Präzision und Zuverlässigkeit sorgen eine Vielzahl neuer Features dafür das volle Potenzial des Schützen abzurufen. Mit Mündungsbremse, KeyMod™ Vorderschaft, komplett verstellbarer Hinterschaft, Heavy Duty Verschluss, Picatinny-Schiene 30 MOA und Harris Zweibein.



HS .50 M1 € 8.964,-

Das STEYR HS .50 M1 eröffnet eine Ära für Distanzschützen. Der kaltgehämmerte Lauf bietet exzellente Präzision bei einer Einsatzweite von bis zu 1500 m. Die Waffe ist nach dem Zusammenbau sofort einsatzbereit. In wenigen Sekunden kann der Lauf samt Optik demontiert werden. Das „Side Loading Magazine“ ermöglicht einen Magazinwechsel ohne die Position verändern zu müssen. Auch in Bush Camo erhältlich.

Lieferung ohne Zielfernrohr



STEYR HS .50 € 6.684,-

Das STEYR HS .50 ist ein Präzisionsgewehr mit einer Einsatzweite bis zu 1500 m. Es ist als einschüssige Repetierbüchse in dem Kaliber .50 BMG erhältlich. Das STEYR HS .50 verfügt über einen kaltgehämmerten, gefluteten Lauf, ein aufsteckbares Zweibein sowie einen höchst effektiven Mündungsfeuerdämpfer, welcher den Rückstoß

wesentlich reduziert, zum erhöhten Komfort für den Schützen. Durch die integrierte Picatinny Schiene (Mil. Std. 1913 Schiene) ist die einfache Montage zahlreicher Optiken und Nachtsichtgeräte gewährleistet.

Das STEYR HS .50 ist so konstruiert, das es mit wenigen Handgriffen zerlegt und wieder zusammengebaut werden kann.



STEYR AUG-Z Sport € 2.798,-

Das STEYR AUG Z ist die zivile Version des weltberühmten STEYR AUG. Es ist ein halbautomatischer Gasdruckkader mit starrer Verriegelung und einer Picatinny Schiene (Mil. Std. 1913) zur schnellen Montage verschiedener Optiken. Der kalt gehämmerte und hart verchromte Lauf mit einer Drallsteigung 1 in 9 Zoll ist ein Garant für hervorragende Schussleistung.

Modell	Kaliber						Gesamtlänge mm	Lauflänge mm	Gewicht Kg	Magazin Kapazität	Druckpunkt/abzug	Zweibein	Kunststoffschaft			Preis €
	.223Rem	.243Win	.50BMG	.308Win	300WinMag	.338LapuaMag							Schwarz	sand	Camo	
18860 STEYR AUG-Z Sport	◆						790	508	3,6	9		◆			2.798,-	
18865 HS .50			◆				1455	900	12,8	1	◆	◆	◆	0	ab 6.684,-	
18867 HS .50 M1			◆				1508	900	13,8	5	◆	◆	◆	0	8.964,-	
18870 SSG M1				o	◆		1280*	690*	6,8*	10	◆	◆	◆	◆	ab 11.152,-	
18857 SSG 08	◆		◆	◆	◆		1280*	690*	6,1*	10/8	◆	◆	◆		ab 6.082,-	

* bezogen auf Kaliber .338LapuaMag

RUGER PRECISION RIFLE™



Ruger Precision Rifle
Kal. .338 Lapua Magnum

Ruger Precision Rifle™

Die Präzisions-Repetierbüchse, das Ruger Precision Rifle™, zeigt ein außerordentlichem Potential und höchste Präzision. Die Waffe besitzt eine Ähnlichkeit mit einem AR-15 und es ist möglich, diverse Anbauteile eines AR-15 wie z.B. Hinterschaft, Vorderschaft, Pistolengriff sowie AR-10 Magazine zu verwenden.

Geliefert wird sie mit zwei 10-Schuss Magpul® PMAG® Magazinen und Picatinny-Schiene mit 20MOA Vorneigung. Die Büchse besitzt einen MSR-Klappschaft der in der Länge verstellbar ist. Ebenfalls ist die Wangenaufklappe in der Höhe verstellbar.

Der Lauf liegt freischwingend, erstmalig verwendet Ruger das 5R Feld-Zug-Profil, welches im Long-Range-Schießen schon länger etabliert ist. Der Mündungsdurchmesser beträgt 19mm, mit 5/8-24" Mündungsgewinde. 3-Warzen-Verschuss mit 70 Grad Öffnungswinkel und „Tactical“-Kammergriff. Das Abzugsgewicht ist einstellbar von 1.200g bis 2.250g.

Weitere Features:

- Hybrid Mündungsbremse.
- Geänderter Handschutz (ohne Picatinny-Schiene), erhöht die Distanz zum Objektiv des Zielfernrohres bzw. reduziert potentiell die Bauhöhe der Montage.
- Geändertes Schösschen, mit integriertem Werkzeug
- beidseitige Sicherung.
- 15" freischwinger M-LOK® Handschutz aus anodisiertem Aluminium

Original Magazine

Art.Nr.	Kaliber		Preis
18918.000	.223Rem	10-Schuss	€ 53,00
18920.000	.308Win / .243Win	10-Schuss	€ 53,00
18920.001	/ 6,5 Creedmoor	5-Schuss	€ 53,00
18921.000	.300WM	5-Schuss	€ 93,00
18922.000	.338LapuaMag	5-Schuss	€ 93,00

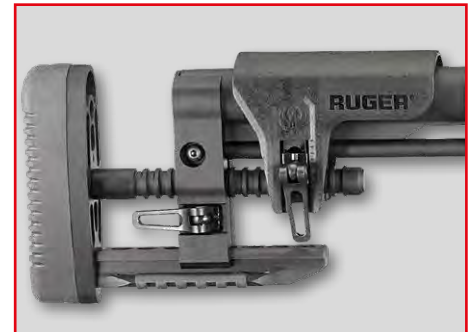

Art.Nr.	Bezeichnung	Kaliber				Finish	Synthetikschaft	Mündungsbremse	Gesamtlänge [mm]	Laufänge [mm]	Gewicht ca. [kg]	Preis
		.308Win	6.5mm Creedmoor	.300WM	.338LapMag							
18912.128	Precision Rifle 20"	•				brüniert	•	•	1085	508	4,4	€ 2.239,-
18912.186	Precision Rifle 24"		•			brüniert	•	•	1187	610	4,9	€ 2.239,-
18914.128	Precision Rifle 24"	•				brüniert	•	•	1162	610	4,8	€ 2.239,-
18915.130	Precision Rifle 26"			•		brüniert	•	•	1336	661	6,9	€ 2.899,-
18915.146	Precision Rifle 26"				•	brüniert	•	•	1336	661	6,9	€ 2.899,-

15" M-LOK
Handschutz

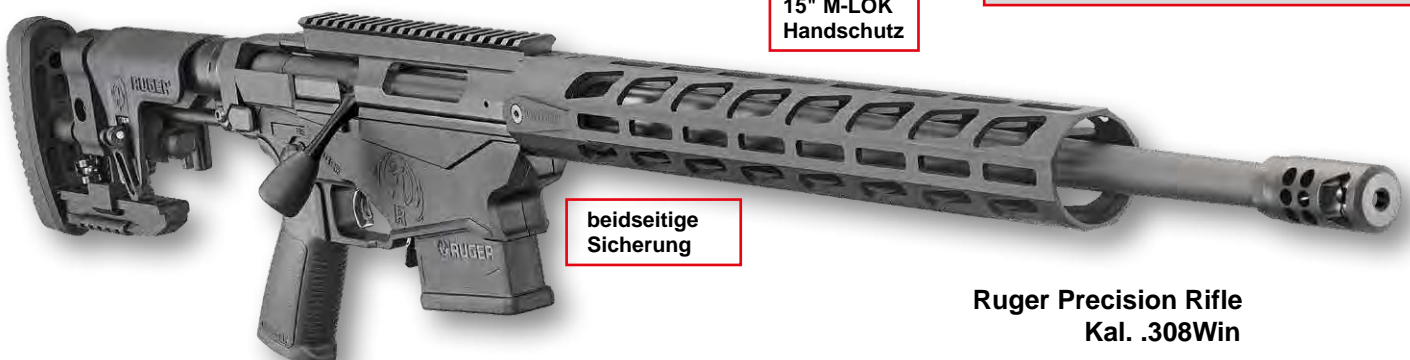

beidseitige
Sicherung

Ruger Precision Rifle
Kal. .308Win

HAENEL

RS 8 / RS 9 das Ganze ist mehr als die Summe seiner Teile

Das Präzisionsgewehr RS 8/9 - ein Waffensystem entwickelt für den professionelle Anwender.

Bei allen wesentlichen Komponenten des Rifle System RS 8/9 verlässt sich Haenel ausschließlich auf sich selbst: Lauf, Systemhülse und Verschluss zum Beispiel werden in Suhl selbst hergestellt.

Das Ergonomiekonzept des Rifle System RS 8/9 basiert auf im wesentlichen werkzeugloser Anpassung des Gewehrs an den Schützen mithilfe von Schnellverstellungen: Die Schulterstütze ist längen- und höhenverstellbar. Die Wangenaufgabe lässt sich in der Höhe einstellen. Der Präzisionsabzug bietet Einstellmöglichkeiten von Abzugskraft (10-20 N), Abzugsposition, Vorzug und besitzt einen integrierten Triggerstop.

Das Modularitätskonzept RS 8/9 setzt auf universell gültige Schnittstellen zum Zubehör – vom Adapter für Pistolengriff bis zur Normschnittstelle nach Nato STANAG 4694. In die stählerne Systemhülse ist eine Nato STANAG 4694 Schiene aus dem Vollen eingefräst, was höchste Präzision mit einer niedrigen Visierlinie verbindet. Eine weitere Nato STANAG 4694 Schiene ist in die Unterseite des Systemträgers vor dem Handschutz integriert.



RS 8 Basic

RS 8 Subsonic



Lieferung ohne Zielfernrohr, Zweibein und Erdsporn.



RS 8 Compact

RS 8 Basic:

Die Basis des Systems - für einen hohen Aktionsradius und weite Schussdistanzen optimiert. Optional: Zweibein, Spezialkoffer.

TECHNISCHE DATEN

- Länge: 1.120 mm (eingeklappt 880 mm)
- Breite: 75 mm (eingeklappt 90 mm)
- Höhe: 185 mm (ohne Zielfernrohr)
- Mündung Ø: 22 mm

RS 8 Compact:

Kurz und fähig: die Compact-Variante mit vergrößertem Laufquerschnitt für maximale Präzision auf mittleren Schussdistanzen.

TECHNISCHE DATEN

- Länge: 1.030 mm (eingeklappt 830 mm)
- Breite: 75 mm (eingeklappt 90 mm)
- Höhe: 185 mm (ohne Zielfernrohr)
- Mündung Ø: 22 mm

RS 8 Subsonic:

Die RS8 mit integriertem Suppressor: Die Dralllänge des Laufs ist – ebenso wie der Spezialschalldämpfer – auf Subsonic-Munition im Kaliber .308 Win. abgestimmt.

TECHNISCHE DATEN

- Länge: 1.196 mm (eingeklappt 980 mm)
- Breite: 75 mm (eingeklappt 90 mm)
- Höhe: 185 mm (ohne Zielfernrohr)
- Mündung Ø: 35 mm (inkl. Schalldämpfer)

RS 9:

Das HAENEL RS9 Gewehr-System ist die Magnum-Variante der HAENEL RS8. Optional: taktischer Schalldämpfer.

TECHNISCHE DATEN

- Länge: 1.275 mm (eingeklappt 1.020 mm)
- Breite: 75 mm (eingeklappt 90 mm)
- Höhe: 197 mm (ohne Zielfernrohr)
- Mündung Ø: 22 mm

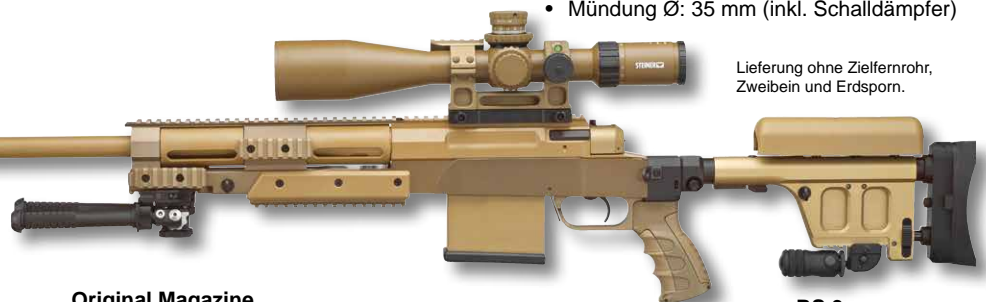

Lieferung ohne Zielfernrohr, Zweibein und Erdsporn.

RS 9

Original Magazine

Art.Nr.	Kaliber	Preis
für RS8		
19017 .001	.308Win 10-Schuss	€ 236,-
für RS9		
19019 .000	.338LapuaMag 10-Schuss	€ 236,-

Art.Nr.	Bezeichnung	Kaliber	Gesamtlänge	Lauflänge	Drall	Gewicht (o. Montage)	Magazin	Farbe	Preis
19011.128	RS 8 Basic FDS	.308Win	1120 mm (eingeklappt 880 mm)	600 mm	12"	5,65 kg	10 Schuss	RAL8000	€ 7.282,-
19011.186	RS 8 Basic	6,5 mm Creedmoor		600 mm	8"	5,65 kg	10 Schuss	RAL8000	€ 7.372,-
19013.128	RS 8 Compact	.308Win	1030 mm (820 mm)	510 mm	12"	5,85 kg	10 Schuss	RAL8000	€ 7.282,-
19014.128	RS 8 Subsonic	.308Win	1196 mm (980 mm)	387 mm	8"	7,65 kg	10 Schuss	RAL8000	€ 7.602,-
19012.152	RS 9	.338LapuaMag	1275 mm (1020 mm)	690 mm	10"	7,54 kg	10 Schuss	RAL8000	€ 8.758,-

HAENEL

CR 223 Selbstladebüchse

CR 223 heißt die zivile AR-Variante aus Suhl. Die Haenel CR 223 ist ein halbautomatisches Gewehr im Kaliber .223Rem für Sportschützen.

Die Haenel CR 223 besitzt einen speziell ausgearbeiteten Suhler Feinabzug, der für alle scharfen Waffen optional erhältlich ist. Dabei wurde die Abzugseinheit aus dem Vollen gefräst und überarbeitet, um bei einem Abzugsgewicht von rund 1.500 Gramm eine optimale Abzugscharakteristik zu erhalten.

TECHNISCHE DATEN

- System: indirekter Gasdrucklader
- Kaliber: .223Rem
- Magazinkapazität: 10 Schuss
- **Beidseitiger Durchladehebel, beidseitiger Magazinauslöser**
- Schaft: modifizierter M4-Schubschaft mit **verstellbarer Wangenauflage**
- Mündungsfeuerdämpfer: A2 Standard
- Pistolengriff: A2 Standard
- Handschutz: 2 Picatinny-Schienen, 2 KeyMod-Schienen, ohne Werkzeug abnehmbar
- Direktabzug mit 3.200 g Abzugsgewicht (optional: Matchabzug mit 1.500 g Abzugsgewicht)

- mechanisches Klappvisier
- Schlagbolzensicherung, 90°, **beidseitig bedienbar**

Sondermodell CR223 oliv

- in RAL 7013 oliv
- inklusive Sportabzug mit 1.500 g Abzugsgewicht
- inklusive langem Handschutz (285 mm)

Original Zubehör

Art.Nr.	Magazine	Preis
19085 .002	Kal. .223Rem 10-Schuss	€ 27,-
19098 .000	Kal. .308Win 10-Schuss	€ 54,-
19079 .000	Matchabzug für CR223	€ 292,-
19079 .001	Matchabzug für CR308	€ 292,-



CR 223 BLACK 10,5"



CR 223 SAND 14,5"



CR 223 OLIV 16,65"

**NEU:
CR223 jetzt mit
beidseitigen Bedienelementen.**

**AKAH
Sondermodell**

Art.Nr.	Bezeichnung	Kaliber	Gesamtlänge	Laufänge	Drall	Gewicht (o. Montage)	Magazin	Farbe	Preis
19080.105	Laufänge 16,65"	.223Rem	853-938 mm	423 mm / 16,65"	9"	3,6 kg	10 Schuss	schwarz	€ 2.667,-
19080.705	LL 16,65" mit Matchabzug								€ 2.959,-
19080.605	LL 16,65" mit langem Handschutz								€ 2.699,-
19080.805	mit langem Handschutz und Matchabzug								€ 2.991,-
19081.105	Laufänge 14,5"								€ 2.667,-
19082.105	Laufänge 10,5"								€ 2.667,-
19083.105	CR 223 Sand Laufänge 16,65"		853-938 mm	423 mm / 16,65"	9"	3,6 kg	RAL8000	€ 2.921,-	
19088.105	CR 223 Olive mit langem Handschutz und Matchabzug*		853-938 mm	423 mm / 16,65"	9"		RAL7013	€ 3.250,-*	
19096.128	Laufänge 16,65" Standardabzug	.308Win	901-984 mm	423 mm / 16,65"	12"	4,3 kg	10 Schuss	schwarz	€ 3.195,-
19096.928	Laufänge 16,65" Matchabzug								€ 3.487,-
19097.128	Laufänge 20" Standardabzug								€ 3.296,-
19097.928	Laufänge 20" Matchabzug								€ 3.588,-
19101.189	CR 300 Laufänge 10,5"	.300 Blackout	704 mm	267 mm / 10,5"	8"	3,4 kg	10 Schuss	schwarz	€ 3.074,-
19100.186	CR 6,5 Laufänge 20"	6,5mm CM	996 mm	510 mm / 20"	8"	4,6 kg	10 Schuss	schwarz	€ 3.472,-

* solange der Vorrat reicht



CR 308

CR 308 / CR 6,5 / CR 300

**Selbstladebüchse - ein echter Hingucker, nicht nur für Sportschützen
Neu - jetzt auch in den Kalibern 6,5 Creedmoor und .300 Blackout**

Größer und stärker: Die CR-Variante im Kaliber .308 Winchester kann auf die höheren Leistungsreserven dieser universellen und weit verbreiteten Patrone zurückgreifen. Die Dimensionen der Waffe sind dem Kaliber angepasst, ansonsten entspricht sie funktionell und ergonomisch der Haenel CR 223-Serie. Der Direktabzug ist wahlweise durch einen Matchabzug austauschbar.

TECHNISCHE DATEN

- System: Halbautomat mit Pistonsystem, einstellbarer Gas-Block (für Schalldämpferbetrieb)
- Kaliber: .308 Win. / 6,5mm Creedmoor / .300 AAC Blackout
- Beidseitiger Durchladehebel, beidseitiger Verschussfang, beidseitiger Magazinauslöser
- Mündungsfeuerdämpfer A2 Standard mit QD Schalldämpfer-Aufnahme
- Mechanisches Klappvisier

- Längenverstellbare Schulterstütze in 6 Positionen, Aufnahme für AR-15 Schulterstützen
- Handschutz mit zwei NAR und zwei KeyMod Schienen, werkzeuglos abnehmbar
- Direktabzug (Gewicht 3.200 g / 28-35 N) oder Matchabzug (Gewicht 1.500 g / 17-20 N)
- Schlagbolzensicherung, Hebel beidseitig, 60°
- Magazinkapazität: 10 Schuss

BACK TO THE WOODS

HAENEL ▶



Das i-Sight-System macht die Mündung der JAEGER 10 variabel. Mit Visierung, ohne Visierung oder mit Schalldämpfer/Mündungsbremse: Jeder Jäger konfiguriert sie bedarfsgerecht.

Repetierer JAEGER 10

Alles was ein Jagdgewehr braucht – made in Germany

Der Repetierer mit Zylinderverschluss definiert den State of the Art – er ist das Gebrauchs-Jagdgewehr schlechthin. Die JAEGER 10 setzt in dieser Klasse auf kompromisslose Funktionalität und Sicherheit. Die Haenel-Entwickler haben ein Gewehr geschaffen, das der Jägerin und dem Jäger ein tagtägliches Begleiter im Revier sein kann: Robust, intuitiv und dennoch von einer schnörkellosen Ästhetik.

Der Jahrgang 2020 dieser Büchse wird aufgewertet mit einem Nussbaum – Back to the Woods. Und mit dem i-Sight-System, welches das Thema Visierung flexibel macht. Typisch JAEGER 10: Für jede Situation gewappnet, ob mit oder ohne Schalldämpfer, ob mit oder ohne offene Visierung; das Laufgewinde M15x1 ist serienmäßig immer mit dabei. Ein Gewehr für Wald, Feld und Flur, made in Suhl, Germany.

Funktionell und praktisch:

- Hochfester 6-Warzen-Verschuss, kalt geschmiedete Systemhülse mit besten Oberflächen- und Gleiteigenschaften.
- Die legendären kaltgeschmiedeten Suhl Läufe – mit variabler Visierung i-Sight-System, Laufgewinde und Mündungskappe.
- Trocken stehender Direktabzug mit Rückstecher. Varmint- & Compact-Versionen: Direktabzug.
- Steckmagazin 3+1 Schuss lässt sich fummelfrei einführen.
- Die Zwei-Stellungs-Sicherung wirkt auf die Abzugsstange. Die Büchse lässt sich auch im gesicherten Zustand öffnen.
- Remington 700 als Montagevorbereitung – darauf lässt sich alles montieren. Von Picatinny-Schiene über Ringe bis zum universellen Dentler-System.



Kugelkammerstängel mit dem legendären JAEGER 10 Schlossgang. Öffnungswinkel nur 60 Grad für kurze Wege.



Die Zwei-Stellungs-Sicherung wirkt auf die Abzugsstange. Die Büchse lässt sich auch im gesicherten Zustand öffnen.

mit Laufgewinde M15x1

mit i-Sight-System

JAEGER 10 Timber LX

Die Jaeger 10 Timber LX glänzt in den Details: eine edle Nussbaum-Schäftung in Holzklasse 4, Systemhülse und Lauf mit Ilaflon-Beschichtung, Kammergriff mit Kugel aus Nussbaumholz. Stahl und Holz gehen bei diesem eleganten und edlen Gewehr eine symbiotische Verbindung ein. Abnehmbare i-Sight-Visierung.

17972. ... ab € 1.733,-



mit i-Sight-System

mit Laufgewinde M15x1

JAEGER 10 Jungjäger-Set mit AKAH Zielfernrohr 3-12x56 LA

Bestehend aus einer JAEGER 10 Standard mit kaltgeschmiedeter Systemhülse für satten Schlossgang. 6-Warzen-Drehknopfverschluss. mit 60 Grad Öffnungswinkel. Abzug mit Rückstecher. Steckmagazin: 3+1 Schuss. Gewicht Repetierer: ca 3,2 kg. Kaliber: .270Win.; .30-06Spring.; .308Win.; 7x64; 8x57IS; 9,3x62 + AKAH Zielfernrohr 3-12x56 LA mit Leuchtabsehen.

17955. ... € 1.699,-*

* Komplettpreis inkl. Montage

EAW Schwenkmontage für JAEGER 10

58792.000	30 mm Ø Mittelrohr gekröpft
58792.001	30 mm Ø Mittelrohr gerade
58792.002	ZM/VM Schiene
58792.003	26 mm Ø Mittelrohr gekröpft
58792.004	SR-Schiene
58792.005	CVX-Schiene

Magazine/Montageschiene für JAEGER 10

Art.Nr.		Preis
17955.000	3 Schuss Magazin:	€ 126,-
	Mediumkaliber	
	.243Win., .308Win	
.001	9,3x62	.002
	6,5x55	
17955.004	2 Schuss Magazin:	€ 149,-
	.300WM, 7mmRM	
58800	Montageschiene	€ 75,-

HAENEL



JAEGER 10 Standard

mit Laufgewinde
M15x1
mit
i-Sight-System

Schon als Basic-Variante spitze: Klassiker in Holz mit kalt geschmiedetem Suhler Lauf und serienmäßig mit der variablen Visierung i-Sight-System.

Robuster Schaft in Holzklasse 1 mit Monte-Carlo Backe.
17970. ... ab € 1.298,-



JAEGER 10 Timber Compact

mit Laufgewinde
M15x1
mit
i-Sight-System

Die Kurze für den Schalldämpfer (und immer dann, wenn Führung ist). Holzschäft (Klasse 4) mit Backe und Pistolengriff, geradem Schafrücken und Gummischäftkappe. 19 mm Semi-Weight Lauf mit Mündungsgewinde M15x1.

Montierte Picatinny-Schiene. Kalt geschmiedeter Verschluss mit sehr harter Beschichtung. Abnehmbare i-Sight-Visierung.
17969. ... ab € 1.798,-



JAEGER 10 Timber Lady Compact

mit Laufgewinde
M15x1
mit
i-Sight-System

Kurzer Lauf mit der Schalldämpferoption: Die Jaeger 10 Timber Lady Compact hat sich schnell das Herz der Damenwelt erobert. Auf Knall und Rückstoß lässt

sich gut verzichten. 19 mm Semi-Weight Lauf mit Gewinde M 15x1. Picatinny-Schiene. Abnehmbare i-Sight-Visierung.
17975. ... ab € 1.798,-



mit
i-Sight-System

mit Laufgewinde
M15x1

JAEGER 10 Timber Lady

Die Lady-Schäftung wird der Anatomie der Frau perfekt gerecht. Der Schaft ist kürzer, der Pistolengriff steiler (damit rückt der Abzug für kurze Finger näher) und der Schafrücken höher. Zudem ist die Schäftkappe auf maximale Dämpfung ausgelegt. Der Hinterschaft aus elegant gemasertem Holz (Holzklasse 4) läuft gerade aus und hat eine Monte Carlo Backe, die einen frauentypischen aufrechten Anschlag erlaubt. Abnehmbare i-Sight-Visierung.

17973. ... ab € 1.733,-

Modell	Kaliber										Abmessungen							Preis €	
	.223Rem	.243Win	.270Win	.30-06Spring	.308Win	6,5x55 SE	7x64	8x57JS	9,3x62	7mmRemMag	6,5mm Creedmoor	.300WinMag	Gesamtlänge mm (Standard / Magnum)	Lauflänge mm (Standard / Magnum)	Laufkontur Ø mm	Gewicht kg	Visierung		Holzschäft Grade 1
17970... Jaeger 10 Standard	♦	♦	♦	♦	♦	♦	♦	♦	♦	0	0	1100/1150	560/610	17	3,2	♦	♦		ab 1.298,-
17955... Jaeger 10 Jungjäger-Set		♦	♦	♦	♦	♦	♦	♦	♦		0	1100/1150	560/610	17	3,3	♦	♦		1.699,-
17972... Jaeger 10 Timber LX	♦	♦	♦	♦	♦	♦	♦	♦	♦	0	0	1100/1150	560/610	17	3,2	♦		♦	ab 1.733,-
17973... Jaeger 10 Timber Lady	♦	♦	♦	♦	♦	♦	♦	♦	♦	0	0	1090/1140	560/610	17	3,2	♦		♦	ab 1.733,-
17969... Jaeger 10 Timber Compact	♦	♦	♦	♦	♦	♦	♦	♦	♦		♦	1050 / -	510 / -	19	3,3	♦		♦	ab 1.798,-
17975... Jaeger 10 Timber Lady Comp.	♦	♦	♦	♦	♦	♦	♦	♦	♦			1050 / -	510 / -	19	3,3	♦		♦	ab 1.798,-

♦ = Standard
o = Magnum

HAENEL

mit
i-Sight-System



mit Laufgewinde
M15x1

JAEGER 10 Synthetic

Für Robustheit steht die Jaeger 10 mit Kunststoffschaft: Er greift sich gut bei allen Temperaturen. Das glasfaserverstärkte, anthrazitfarbene Hightech-Material ist bruchfester als Holz, kratzunempfindlich und homogen. Hier wird auf eine

Backe verzichtet und der Schaft hat einen symmetrischem Pistolengriff – ist also für Rechts- und Links-schützen gleichermaßen geeignet. Das i-Sight-System macht die Visierung flexibel.

17971. ... ab € 1.147,-

mit
i-Sight-System



mit Laufgewinde
M15x1

JAEGER 10 Compact Soft-Touch Black

Besonderheiten:

- 510mm langer Semi Weight Lauf Ø 19mm,
- mit Ilaflon-Beschichtung
- mit Gewinde M15x1
- abnehmbare, offene Visierung
- vormontierte Picatinnyschiene
- Schaft mit schwarzer Soft-Touch Beschichtung

Die robuste Jaeger 10 Compact nun mit schwarzen, glasfaserverstärktem Kunststoffschaft und einer speziellen Soft-Touch Beschichtung. Erhältlich in Kaliber .308Win.

17964.928 € 1.029,-

**AKAH
Sondermodell**

mit
i-Sight-System



mit Laufgewinde
M15x1

JAEGER 10 Compact

Die Jaeger 10 Compact besitzt einen spezialbeschichteten Semi Weight Lauf (510 mm, Ø 19 mm) mit M15x1 Gewinde. Der kurze und schwingungsarme Lauf ist für minimale Treffpunktverlagerungen

beim wechselweisen Schießen mit und ohne Schalldämpfer konstruiert. Eine vormontierte Picatinnyschiene vereinfacht die Montage der Zieloptik.

17964. ... ab € 1.315,-

Niedersächsischer
JÄGER

Test 2/2021

Kurzläufiges, führiges Gewehr, bestens für den Einsatz mit Schalldämpfer geeignet.

DWJ
DAS MAGAZIN.

Test 6/2020

Robust, bedienerfreundlich.
Hohes Präzisionspotential.



mit Laufgewinde
M15x1

JAEGER 10 Varmint

Die Jaeger 10 Varmint ist eine auf Präzision ausgelegte Jagdbüchse mit Semi-Weight-Lauf, robustem schwarzen Kunststoffschaft,

Picatinnyschiene und Adapter für ein Zweibein. Direktabzug.

17954. ... ab € 1.177,-

Modell	Kaliber										Abmessungen						Preis €					
	.223Rem	.243Win	.270Win	.30-06Spring	.308Win	6,5x55 SE	7x64	8x57JS	9,3x62	7mmRemMag	6,5mm Creedmoor	.300WinMag	Gesamtlänge mm (Standard / Magnum)	Laufhöhe mm (Standard / Magnum)	Laufkontur Ø mm	Gewicht kg		Visierung	Kunststoffschaft	Gewinde M15x1	Zweibein-Adapter	Picatinnyschiene
17971...	♦	♦	♦	♦	♦	♦	♦	♦	♦	♦	0	0	1100/1150	560/610	17	3,2	♦	♦				ab 1.147,-
17964...				♦	♦			♦	♦				1050	510	19	3,1	♦	♦	♦	♦		ab 1.315,-
17964.928					♦								1050	510	19	3,1	♦	♦	♦	♦		1.029,-
17954...	♦	♦			♦	♦						0	1100/1150	560/610	19	3,2		♦	♦	♦	♦	ab 1.177,-
17956...	♦	♦			♦	♦						0	1100/1150	560/610	19	3,6		♦	♦	♦	♦	ab 1.489,-

♦ = Standard
o = Magnum

HAENEL



mit Laufgewinde M15x1

JAEGER 10 Varmint Sporter

Die Jaeger 10 Varmint Sporter ist eine auf Präzision ausgelegte Jagdbüchse mit Semiweicht-Lauf, robustem Kunststoffschaff, Picatinny-Schiene, Adapter für ein Zweibein und zusätzlich zur Jaeger

Varmint mit einstellbarer Schaftbacke – zum präzisen Schießen in verschiedenen Positionen. Direktabzug. Laufgewinde M15x1. 17956. ... ab € 1.489,-

HAENEL JGR

Der neue JGR Suppressor von Haenel wurde in Kooperation mit dem Schweizer Spezialisten B&T entwickelt. Er passt auf jeden Lauf mit Mündungsgewinde M15x1. Nachweislich reduziert der Suppressor den Spitzenschalldruck des Mündungsknalls um mindestens 30 dB(C) und hält 30 Schuss in Folge im Schießkino stand.*

*Messwerte getestet mit .308 Win.

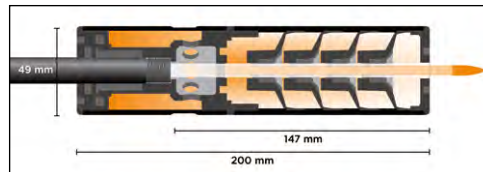

Art. Nr.	Bezeichnung	geeignet für Jaeger-Kaliber	Länge	Länge ab Mündung	Rohr-Ø	Gewicht	Gewinde	Preis €
17979.000	Haenel JGR .30	7x64 / 7mm Rem. Mag. / .270 Win. / .30-06 Spring / .308 Win. / 6,5 Creedmoor / .300 Win. Mag.	200 mm	147 mm	49,5 mm	ca. 430 g	M15x1	458,-
17979.001	Haenel JGR 9,3	8x57IS / 9,3x62	240 mm	187 mm	49,5 mm	ca. 550 g	M15x1	493,-
17979.002	Haenel JGR 6,2	.222 Rem. / .223 Rem. / .243 Win.	200 mm	147 mm	49,5 mm	ca. 430 g	M15x1	458,-

ZFS SAGERER

Tresore Sicherheitstechnik

Waffentresor in Widerstandsgrad 0 (N) nach EN 1143-1

Art.Nr.	Bezeichnung	Außenmaße in cm (HxBxT)	Innenmaße in cm (HxBxT)	Gewicht ca. kg	Innenfach Höhe in mm	Waffenhalter	Preis
63470.150	WT-0.150/6ELO	150 x 50 x 50	141,5 x 43 x 37,6	200	150	6	999,- €
63470.151	WT-0.150/8ELO	150 x 60 x 50	141,5 x 53 x 37,6	200	150	8	1.099,- €
63470.152	WT-0.160/10ELO	160 x 70 x 50	151,5 x 63 x 37,6	225	220	10	1.189,- €
63470.153	WT-0.180/13ELO	180 x 80 x 50	171,5 x 73 x 37,6	265	350	13	1.349,- €



Serienmäßig mit elektronischem Zahlenschloss.



Waffentresor in Widerstandsgrad I (1) nach EN 1143-1

Art.Nr.	Bezeichnung	Außenmaße in cm (HxBxT)	Innenmaße in cm (HxBxT)	Gewicht ca. kg	Innenfach Höhe in mm	Waffenhalter	Preis
63472.160	WT-1.150/6ELO	150 x 50 x 50	141,5 x 43 x 37,6	200	150	6	1.099,- €
63472.161	WT-1.150/8ELO	150 x 60 x 50	141,5 x 53 x 37,6	225	150	8	1.199,- €
63472.162	WT-1.160/10ELO	160 x 70 x 50	151,5 x 63 x 37,6	255	220	10	1.299,- €
63472.163	WT-1.180/13ELO	180 x 80 x 50	171,5 x 73 x 37,6	305	350	13	1.499,- €



SONDERAUSSTATTUNG:

Notöffnungseinrichtung für serienmäßiges ELO-Schloss. Hochsicherheits-DB-Schloss mit zwei Notschlüssel. Mehrpreis € 99,-

REGALSYSTEME 220 mm breit im Innenraum verschraubt mit 3 höhenverstellbaren Böden. Bitte beachten Sie die Reduzierung der Waffenhalter (4) bei Einbau des Regalsystems. Mehrpreis € 179,-

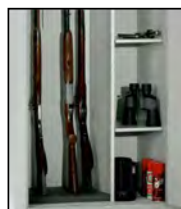

Lieferkosten für Speditionsanlieferung, Bordsteinkante abgeladen

Mindestkostenbetrag bis 200 kg: € 117,-
über 200 kg: je kg € 0,77

Lieferung einschließlich 30 Minuten Einbringungsarbeiten für eine Fahrzeugbesatzung

Mindestkostenbetrag bis 200 kg: € 177,-
über 200 kg: je kg € 0,90

weitergehende Arbeiten gegen zusätzliche Berechnung je angefangene 15 Minuten: € 43,-

Lieferzeit: auf Anfrage

MULTI DRY Luftentfeuchter

Das natürliche Speichergranulat nimmt bis zu 600 ml Feuchtigkeit auf, wirkt klimaausgleichend und ist abtropfsicher. Wiederverwendbar nach Regenerierung im Backofen. Ideal für den Waffenschrank.

65360 € 14,70

Stalon®

Quality products from Lapland Sweden

STALON aus Schweden ist einer der größten Europäischen Hersteller von Schalldämpfern. STALON hat sich zum Ziel gemacht hochwertige und zuverlässige Produkte für den anspruchsvollen Anwender zu fertigen.

Für viele Jäger sind STALON-Produkte die erste Wahl: Erst kürzlich wurde der STALON X108 in der Fachmagazin CALIBER bei einem Vergleichstest mit als Preis/Leistungs-Sieger für den Gebrauch beim (Kanzel-) Ansitz bewertet.

STALON Schalldämpfer der X-Serie



Test 4/2021
Preis/Leistungs-Sieger "Ansitz & Kanzel".

Die X-Serie ist äußerst durchdacht und ermöglicht es dem Anwender, das Frontmodul auf ein anderes Kaliber (von Kal. .222 bis .45) oder Modell umzustellen.

Sie besteht aus vier verschiedenen Modellen mit unterschiedlicher Länge, Gewicht und Geräuschreduzierung, die für alle Arten der Jagd geeignet sind.

Der X108 ist zusammen mit dem XE108 die beiden kürzesten Modelle der X-Serie. Das effektivere X149 wird empfohlen, wenn eine maximale Schallreduzierung erforderlich ist.

Für größere Kaliber und / oder Magnum-Kaliber wird stattdessen XE108 oder XE149 empfohlen.

STALON Front- und Heckmodule zum Austausch siehe www.akah.de



Artikel.Nr.	Modell	Durchmesser	Gewicht	Länge	Länge ab Mündung	Dämpfleistung*	max. bis Kaliber	Lieferbar mit Anschlussgewinde:	Preis	Endnummer	Anschlussgewinde
16121. ...	STALON X108	49,1 mm	334 g	235 mm	108 mm	ca. 30 dB	.243	M14x1, M15x1, M17x1, M18x1, 1/2"-20 UNF, 5/8"-24	€ 350,-	.001	M14x1
16122.30			.002	1/2"-20 UNF
16123.375			.003	5/8"-24
16126. ...	STALON XE108	49,1 mm	394 g	276 mm	108 mm	ca. 32,5 dB	.243	M14x1, M15x1, M17x1, M18x1, 1/2"-20 UNF, 5/8"-24	€ 385,-	.004	M15x1
16127.30			.005	M18x1
16128.375			.006	M17x1
16131. ...	STALON X149	49,1 mm	370 g	270 mm	149 mm	ca. 31 dB	.243	M14x1, M15x1, M17x1, M18x1, 1/2"-20 UNF, 5/8"-24	€ 385,-	* angegebene Dämpfleistungen sind anhängig von Kaliber, Lauflänge, verwendeter Munition ect. und können ggf. abweichen	
16132.30				
16133.375				
16136. ...	STALON XE149	49,1 mm	428 g	311 mm	149 mm	ca. 34,5 dB	.243	M14x1, M15x1, M17x1, M18x1, 1/2"-20 UNF, 5/8"-24	€ 399,-		
16137.30				
16138.375				

AKAH Neoprenschutzhüllen für Stalon

Die 3 mm starke Neoprenschutzhülle für die Stalon-Schalldämpfer schützt die Schalldämpferoberfläche vor Beschädigungen. Des Weiteren reduziert die 1100 Cordura-Einlage effektiv das Hitzeblinieren bei heiß geschossenem Lauf vor dem Zielfernrohr.

Die Neoprenschutzhülle dient auch zur Geräuschminderung bei Kontakt mit anderen Gegenständen.

- für Stalon X108
67064.238 238 mm lang € 24,90
- für Stalon X149 / XE108
67064.272 272 mm lang € 24,90
- für Stalon XE149
67064.309 309 mm lang € 24,90
- für Stalon VICTOR
67063.225 225 mm lang € 24,90
- für Stalon VICTOR L
67063.262 262 mm lang € 24,90



Stalon®

Quality products from Lapland Sweden



STALON Schalldämpfer VICTOR / VICTOR L

STALON VICTOR ist klein und leicht, aber er hat ein großes Leistungspotential. Er ist in erster Linie für kleinere Kaliber von .22 – 6,5mm aber auch für das Kaliber .308Win geeignet. Er besteht aus einem Teil und ist nicht in Front- und Heckmodul zerlegbar.

Dieser kompakte Schalldämpfer ist in zwei Versionen erhältlich, VICTOR und die verlängerte Version **VICTOR-L**.

Hergestellt aus qualitativ hochwertigem Aluminium mit anodisierter Oberfläche, hochbelastete Innenteile sind verstärkt, der Gewinde- Einsatz ist aus rostfreiem Stahl hergestellt. Lieferbar für alle gängigen Mündungsgewinde.



STALON Schalldämpfer für KK-Waffen

Stalon RM

Der schmale und kompakte Schalldämpfer kann zum Reinigen zerlegt werden und besteht aus schwarz anodisiertem Aluminium. Für Luftdruck- bzw. Kleinkaliberwaffen. Auch lieferbar mit „F“-Zeichen für freie Luftdruckwaffen bis 7,5 Joule.

Stalon RC (Rimfire Core)

Ein Schalldämpfer für die Kleinwildjagd und das Schießen von Kaliber .17 bis .22. Die einzigartige Single-Core-Konstruktion im Inneren von Stalon RC wurde entwickelt, um Gewicht und Geräusche auf ein bemerkenswertes Maß zu reduzieren, aber auch um die Reinigung und Wartung zu vereinfachen.

Artikel.Nr.	Modell	Durchmesser	Gewicht	Länge	Länge ab Mündung	Dämpfleistung*	Kaliber	Lieferbar mit Anschlussgewinde:	Preis
16030. ...	STALON Victor	41 mm	290 g	222 mm	127 mm	ca. 26 dB	bis max. .243	M14x1, M15x1, M17x1, M18x1, 1/2"-20, 5/8-24.	€ 320,-
16031. ...							bis max. 6,5mm		
16032. ...							bis max. .30		
16033. ...	STALON Victor L	41 mm	325 g	258 mm	163 mm	ca. 32,5 dB	bis max. .243	M14x1, M15x1, M17x1, M18x1, 1/2"-20, 5/8-24.	€ 370,-
16034. ...							bis max. 6,5mm		
16035. ...							bis max. .30		
16048. ...	STALON RM	36 mm	158 g	131 mm	116 mm	ca. 15,1 dB	4,5 - 5,6mm F	1/2"-20	€ 95,-
16049. ...							4,5 - 5,6mm		
16045. ...	STALON RC	30 mm	79 g	120 mm	105 mm	ca. 21,8 dB	4,5 - 5,6mm F	1/2"-20	€ 74,-
16046. ...							4,5 - 5,6mm		

Stalon Mündungsbremse

Es sind hinsichtlich der Kalibergrößen zwei Modell verfügbar, bis maximal 7,62mm und bis maximal 9,3mm, erhältlich für die üblichen Gewinde-Steigungen. Den Mündungsbremsen liegen verschiedene Schraubeinsätze bei, mit denen man bei Bedarf einzelne Kompensator-Bohrungen verschließen kann und dadurch den Austritt der Pulvergase zu variieren.



Art.Nr.	Modell	Kaliber	Gewinde	Preis
16112.001	STALON MB	bis max. 7,62 mm	M14x1	€ 110,-
16112.004	P2043		M15x1	
16112.005			M18x1	
16113.001	STALON MB	bis max. 9,3 mm	M14x1	€ 110,-
16113.004	P2047		M15x1	
16113.005			M18x1	

STALON Zubehör



STALON Montagefett

Sorgt für optimale Montage und perfekten Sitz des Schalldämpfers am Gewehrlauf. Das Fett hält hohem Druck stand und behält ihre Schmiereigenschaften auch bei hohen Temperaturen bei.

16102.000 25g

€ 9,50



STALON Neopren Überzug

Reduziert Kratzgeräusche und verhindert Spiegelungen. Camo-Design.

16107.002	für X108	€ 28,-
16107.003	für X149 / XE108	€ 28,-
16107.004	für XE149	€ 28,-
16107.005	für Victor	€ 28,-
16107.006	für Victor L	€ 28,-

FREYR & DEVIK



freyr & devik
Sound suppressor technology

MATERIAL:

Am Gehäuse und im Kern der Dämpferkammer wird Grad 5 Titan verwendet. Die Temperatur kann hier den Schmelzpunkt von Aluminium übersteigen. Die Festigkeit und Temperaturbeständigkeit ist entscheidend für einen leichten, robusten und langlebigen Schalldämpfer. Freyr & Devik verwendet hochfestes Luft- und Raumfahrtaluminium für die Teile, die der Hitze weniger ausgesetzt sind, wie z. B. das Gehäuse und die vorderen Leitbleche.

DESIGN:

Die Schalldämpfer sind im klassisch-stromlinienförmigen Freyr & Devik Design. Die sich verjüngende Form ist auch für die Festigkeit optimiert. Es ermöglicht dem Schalldämpfer ebenfalls ein reibungsloseres Gleiten durch dichtere Vegetation. Die angehobene Mündung verringert Wassereintritt beim Jagen im Regen. Alle Freyr & Devik Schalldämpfer können einfach ohne Zuhilfenahme von Werkzeugen geöffnet werden. Dies vereinfacht die Wartung, Reinigung und Trocknung nach der Jagd bei Regen.



Featherweight 269 Titanium

Hohe Schalldämmung und geringes Gewicht zeichnen diesen Schalldämpfer aus. Wie alle Freyr & Devik Schalldämpfer ist auch dieser speziell für die Jagd entwickelt. Er besitzt eine hohe Schalldämmung, obwohl er gerade mal 269 Gramm wiegt. Dieses geringe Gewicht sorgt für ein exzellentes Handling.



Test 4/2021
Preis/Leistungs-Sieger im Bereich Pirsch und Gebirge. Designpreis für gefälligste Form.

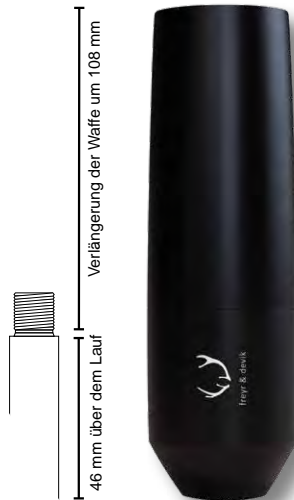

Featherweight 196 Titanium

Der Featherweight 196 Titanium ist ein revolutionäres Produkt wenn es um Gewicht und Effizienz geht. Mit einem Gewicht von gerade mal 196 Gramm leistet er genau so viel wie wesentlich schwerere und größere Schalldämpfer. Durch sein geringes Gewicht bewahrt dieser Schalldämpfer das natürliche Gleichgewicht der Waffe. Wie alle Freyr & Devik Schalldämpfer ist auch der Featherweight 196 Titanium speziell für die Jagd entwickelt worden.



Featherweight 149 Titanium

Featherweight 149 ist der Schalldämpfer für diejenigen, die auf der Suche nach dem leichtesten Jagd-Schalldämpfer überhaupt sind. Mit einem Gewicht von nur 149 Gramm bietet er immer noch ein hohes Maß an Schalldämpfung in einem kleinen und bemerkenswert leichten Gehäuse. Bei diesem Gewicht hat es kaum Einfluss auf die natürliche Balance des Gewehrs. Dadurch ist er bestens geeignet für Drückjagden, Pirsch und für Hundeführer. Dieser Schalldämpfer ist ideal für kleinere Kaliber.

Art.Nr.	Modell	max. Kaliber	Dämmung	Gewicht	Kern	Gesamtlänge	Länge ab Mündung	Lieferbar mit Anschlussgewinde:	Preis
16190. ...	Featherweight 149 Titanium	.22	27-29 dB	149 g	Titan	125 mm	109 mm	M14x1, M15x1, M17x1, M18x1, 1/2"-20, 5/8"-24.	€ 329,-
16191. ...		6,5							
16192.30							
16200. ...	Featherweight 196 Titanium	.22	29-31 dB	196 g	Titan	154 mm	109 mm	M14x1, M15x1, M17x1, M18x1, 1/2"-20, 5/8"-24.	€ 354,-
16201. ...		6,5							
16202.30							
16220. ...	Featherweight 269 Titanium	.22	32-38 dB	269 g	Titan	224 mm	145 mm	M14x1, M15x1, M17x1, M18x1, 1/2"-20, 5/8"-24.	€ 406,-
16221. ...		6,5							
16222.30							

Endnummer	Anschlussgewinde
.001	M14x1
.002	1/2"-20
.003	5/8"-24.
.004	M15x1
.005	M18x1
.006	M17x1

AKAH Neoprenschutzhüllen



Die 3 mm starke Neoprenschutzhülle schützt die Schalldämpferoberfläche vor Beschädigungen. Die 1100 Cordura-Einlage reduziert effektiv das Hitzeblimmern bei heiß geschossenem Lauf vor dem Zielfernrohr. Die Neoprenschutzhülle dient auch zur Geräuschkürzung bei Kontakt mit anderen Gegenständen.

- für F&D Featherweight 149 67064.149 110 mm lang
 - für F&D Featherweight 169 67064.196 196 mm lang
 - für F&D Featherweight 269 67064.269 269 mm lang
- je € 25,50

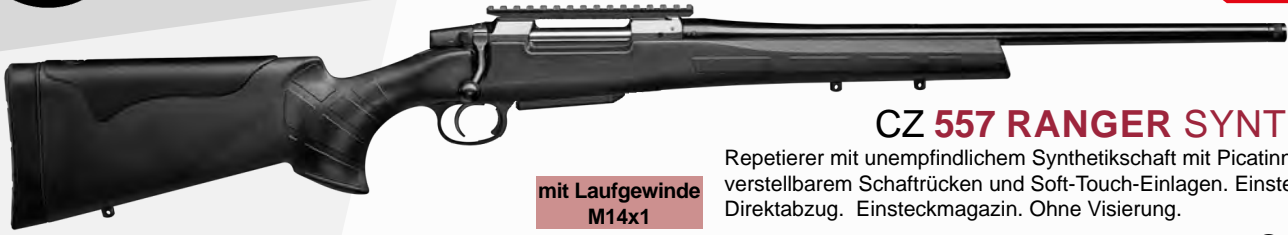

CZ

Neu

CZ 557 RANGER SYNTHETIC

mit Laufgewinde M14x1

Repetierer mit unempfindlichem Synthetikschaft mit Picatinny-Schiene, verstellbarem Schafrücken und Soft-Touch-Einlagen. Einstellbarer Direktabzug. Einsteckmagazin. Ohne Visierung.

16430.128 Kal.: .308Win

€ 1.150,-

CZ 527 THUMBHOLE

mit Laufgewinde M15x1

Moderne Büchse mit einem attraktiven ergonomischen Thumbhole Schaft aus Schichtholz, vor allem für Varmint-Jagd geeignet. PH Mündungsgewinde. Präziser, kalt geschmiedeter 610 mm Lauf. 5-Schuss Ganzmetall-Magazin. Rückstecher. Ohne Visierung.

16312.242 Kal.: .17Hornet

€ 980,-**Neu**

CZ Bren 2 Ms 16,5"

Halbautomatische Selbstladebüchse. Hauptmerkmale: Klappbare teleskopische Schulterstütze. Verstellbarer und beim Schießen unbeweglicher Spannhebel. Mündungsfuederdämpfer mit drei Stegen. Doppelseitige und verstellbare Bedienelemente. Universelle Anbauschneittstelle nach MIL-STD-1913. Pistolengriff mit austauschbaren Griffücken und Stauraum, austauschbarer Vorder-schaft. Aluminium-Gehäuse. BKA-Bescheid für Sportzulassung liegt vor.

18805.105 Kal.: .223Rem **€ 2.710,-**

Art.Nr.	◆ = Standard ○ = Optional	Kaliber				Laufgewinde	Einsteckmagazin	Kapazität	Gesamtlänge [mm]	Lauflänge [mm]	Gewicht [kg]	Preis
		.17Hornet	.223Rem	.308Win	9 mm Luger							
16430.128				◆	◆	◆	4	1.042	520	3,1	€ 1.150,-	
16312.242		◆			◆	◆	5	1.062	610	3,6	€ 980,-	
18805.105			◆				10	980	425	3,45	€ 2.710,-	
21350.000					◆	◆	10	915	412	2,87	€ 1.789,-	
21352.000					◆	◆	10	915	412	2,95	€ 1.845,-	

CZ Scorpion Evo 3 S1

Ein hochpräziser, halbautomatischer Karabiner: geringes Gewicht, ausgezeichnete Ergonomie, kompromisslose Zuverlässigkeit. Hauptmerkmale der beiden Varianten: Gehäuse aus hochbeständigem Polymer. Universelle Anbauschneittstelle nach MIL-STD-1913. Verstellbarer und beim Schießen unbeweglicher Spannhebel. Doppelseitiger Sicherungshebel. Einfach erreichbarer Verschlussfanghebel. Axial verstellbarer Pistolengriff. Klappbare teleskopische Schulterstütze. Magazineinlauf am Magazinschacht geformt für einen maximal schnellen Magazinwechsel. Kalt geschmiedeter Lauf.

**Test 1/2021**
Zuverlässige Funktion, überzeugende Präzision.**Test 6/2021**
Modernes Konzept, gute Verarbeitung, schnittiges Design.**Neu**

CZ Scorpion Evo 3 S1 Carbine Comp

mit Kompensationsmündungsbremse. BKA-Bescheid für Sportzulassung liegt vor.

21350.000 Kal.: 9mm Luger

€ 1.789,-**mit Laufgewinde 1/2"x28 UNEF****Neu**

CZ Scorpion Evo 3 S1 Carbine

mit Faux Suppressor (gebaut in Schalldämpfer-Optik, hat aber keine schalldämpfende Funktion.. BKA-Bescheid für Sportzulassung liegt vor.

21352.000 Kal.: 9mm Luger

€ 1.845,-**mit Laufgewinde 1/2"x28 UNEF**

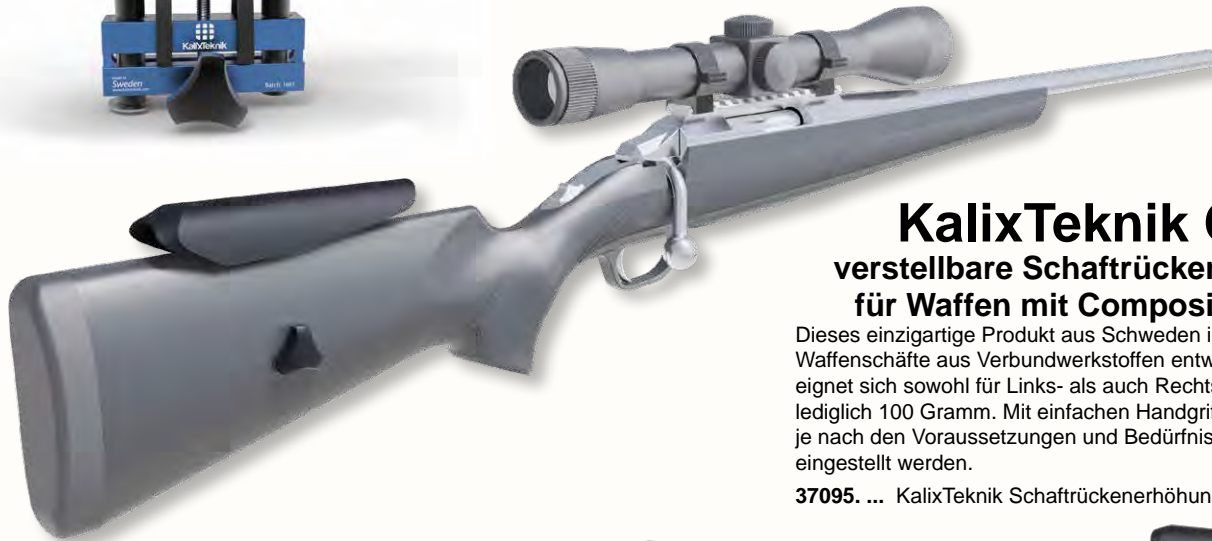

KalixTeknik CR1 verstellbare Schafrückenerhöhung für Waffen mit Composite-Schaft

Dieses einzigartige Produkt aus Schweden ist speziell für Waffenschäfte aus Verbundwerkstoffen entwickelt worden. Es eignet sich sowohl für Links- als auch Rechtsschützen und wiegt lediglich 100 Gramm. Mit einfachen Handgriffen kann die Höhe je nach den Voraussetzungen und Bedürfnissen des Schützen eingestellt werden.

37095. ... KalixTeknik Schafrückenerhöhung CR1 € 149,-



CR1 - Modell	passend für folgende Waffen	Art.Nr.
Blaser R93 R	R93 Professional Right	37095.004
Blaser R93 L	R93 Professional Left	37095.009
Blaser R8	R8 Professional	37095.005
Blaser R8	R8 Professional Success	37095.021
Browning Box	A-bolt, X-bolt, BAR MK2, MK3, Maral Composite	37095.000
CZ Box	455 Synthetic, 457 Synthetic, 527 Synthetic	37095.007
Haenel Box	Jaeger 10 Stainless AW / Varmint / Tracker / Mountain LT / Camouflage OR / Camouflage TR / Standard Synthetic	37095.002
Hogue Box	Howa / Weatherby Rifles, Mauser 98 & Similar, Remington, Savage Rifles Ruger M77 MkII / Hawkeye, Winchester Model 70 Rifles Targetmaster, 1500 Howa Ranchland	37095.017
Mauser Box	M03 Extreme / Trail / Africa ph, M12 Extreme / Trail / Impact / S, Mauser M18	37095.019
Merkel Box	Helix RX / RX Tracker / Explorer / Tracker OR Camo	37095.008
Remington Box	700 SPS / SPS Varmint / XCR / XCR II / SPS Camo / VTR / SPS Tactical, 783 / Scoped / Camo. Modell 700: nur für Short Action. Bei Long und Magnum Action muss die Schafrückenerhöhung manuell gekürzt werden.	37095012
Röwa Box	Titan 6 Allround, Titan 16 Allround	37095.016
Ruger Box	American Standard / Compact / All-Weather / All-Weather Compact / Ranch / Predator	37095.001
Sabatti	Lochschaft, auch für K98	37095.020
Sako Box	A7: Synthetic / Synthetic Stainless, 85 Black Bear / Finnlight / Synthetic Stainless / Finnlight Synthetic Black, Quad Synthetic Modell 85: ab 2009. Bei Montage auf Magnum-Kaliber muss die Wangenauflage vom Anwender manuell 24mm gekürzt werden, um einwandfrei zu funktionieren.	37095.011
Sauer Box	100 Classic XT, 101 Classic XT / Forest XT, 202 Classic XTR / Classic XTL, 303 Classic XT Green / Classic XT Brown / Hard-wood / Black Velvet, 404 Classic XT	37095.010
Savage Box	Savage Axis, Savage Axis II XP	37095.014
Steyr Box	Männlicher SM12 SX, Männlicher CL II SX	37095.003
T/C Box	Venture Blued / Compact / Predator / Weathershield	37095.018
Tikka Box	T3x Battue Lite / Camo Stainless / Compact / Lite / Lite Stainless / Varmint / Varmint Stainless / Battue Lite T3 Camo Stainless / Lite / Lite Stainless / Varmint	37095.006
Winchester Box	Mod 70 Ultimate Shadow, SXP	37095.013

KalixTeknik CR2 verstellbare Schafrückenerhöhung für Waffen mit Holzschaft

Höhen- und seitenverstellbare Wangenauflagen-System für Holzschäfte - ohne Knöpfe oder Verriegelungsschrauben. Mit Toleranzen von hundertstel Millimetern garantiert sie einen stabilen Einsatz. Für die Höhenverstellung sind keinerlei Werkzeuge erforderlich. Eingebaute Sicherung, so dass die Wangenaufgabe nicht verloren gehen kann. Schaftbearbeitung durch Büchsenmacher erforderlich!

Geeignet für Rechts- und Linksschützen.

37096. ... KalixTeknik Schafrückenerhöhung CR2 € 139,-



Lieferung ohne Zielfernrohr.



Maral Composite Nordic HC Adjustable

DWJ Test 4/2021
DAS MAGAZIN.
Eine der schnellsten Repetierbüchsen auf dem Markt.

MARAL



Maral Composite Nordic Reflex Adj. Thr.

mit Laufgewinde M14x1

Neu

Lieferung ohne Zielfernrohr.



Maral Composite Brown HC Adjustable

mit Laufgewinde M14x1

MARAL SF

Wirksamste linear gespannte Büchse:
sicher, ergonomisch und schneller



Das "Quick Reloading System" ist eine echte technische Revolution und verschafft dem Schützen unerreichte Schnelligkeit und nie gesehenen Schießkomfort.

BROWNING® nutzt bei dieser neuen Technologie seine bei der Herstellung von Läufen gemachten Erfahrungen und sein Know-how bei der mit 7-Warzen-Drehverriegelung des Verschlusses, welche weltweit bereits bei über 1 Million Büchsen zur Anwendung kommt. Die Wirksamkeit beruht auch auf dem in seinem Gehäuse verbleibenden Verschluss, was beim Schießen kontinuierliches Zielen ermöglicht.

• Sauberes und direktes Abzugssystem

Für absolute Schießpräzision ist der leichtere, flinke, kurze und äußerst direkte Super Feather Trigger als Abzug unumgänglich.

- Handspanner. Garantierte Sicherheit.
- Leichte ergonomische Handhabung

- Verschluss im Gehäuse eingeschlossen: keinerlei Störung des Schützen beim Spannen.
- System zum schnellen Abnehmen des Schafes
- Wechselmagazin (Maral Nordic & Brown)
- 7-Warzen-Drehverriegelung garantiert Sicherheit. Ein sagenhaft robuster Verschluss gewährt Sicherheit und außerordentliche Präzision.
- "Quick Reloading System" Rückhol-system
Das Nachladen ist dank der als "Quick Reloading System" bezeichneten Verschluss-Rückholunterstützung äußerst sicher, schnell und wirksam. Durch den Zeitgewinn bei der Rückholphase kann sich der Schütze voll auf das Zielen konzentrieren.

MARAL Composite Nordic HC Adjustable

Die Maral SF Composite Nordic HC verleiht der Farbe Schwarz mit ihrem Schaft und Vorderschaft neuen Glanz. Diese Büchse erhält hierdurch einen ganz neuen Look. Sie ist ihrem Pendant aus braunem Composite sehr ähnlich und verfügt über ein Mündungsgewinde (M14x1) und eine Montageschiene Nomad Hybrid für die Montage eines Zielfernrohres. Kapazität: 10+1 (.30-06Spr.), 9+1 (.308Win.), 3+1 (9,3x62)

17749.6.. € 2.099,-

MARAL Compo Nordic Reflex Adjustable Thr.

Diese Maral ist hier in der Version Nordic Reflex mit Composite-Schaft erhältlich. „Nordic“ verweist auf ihre schwarze Farbe mit grauen Griffflächen und „Reflex“ steht für das Rotpunktvisier Kite Optics K1, das in äußerst niedriger Position montiert ist. Diese um bis zu 6 mm tiefere Positionierung im Vergleich zur Montage auf dem Gehäuse, garantiert eine weitere Optimierung der wesentlichen Eigenschaften dieser Büchse: Geschwindigkeit, Ergonomie und Vielseitigkeit. Verstellbarer Schaftücken.

16741.1.. mit Kite K1 € 2.675,-

MARAL Composite Brown HC Adjustable

Hier ist Griff und Vorderschaft in einem Braunton gehalten, der in Kontrast zu dem Schwarz von Lauf und Gehäuse steht. Sie ist mit einem Mündungsgewinde M14x1 und einer verstellbaren Schaftbacke ausgestattet. Sie verfügt über eine Mündungsbremse T1, die den Rückstoß und das Hochschlagen der Waffe bei aufeinander folgenden Schussabgaben erheblich mindert. Nomad Hybrid-Basisschiene. Magazininkapazität: 10+1 (.30-06Spr.), 9+1 (.308Win.), 3+1 (.300WM)

17749.1.. € 2.329,-
17749.3.. Linkshänderwaffe € 2.329,-

MARAL SF Fluted HC Threaded

Die wesentlichen Vorteile sind eine über 7 Warzen erfolgende Verriegelung, ein nicht aus dem Gehäuse austretender Verschluss und ihr patentiertes „Quick Reloading System“ für schnelles Nachladen. Diese sowohl für die Treibjagd als auch den Ansitz ideale Büchse verfügt über einen kannelierten Lauf mit M14x1 Gewinde, eine Drückjagdschiene und Leuchtkorn, ein Einsteckmagazin und einen rasch abnehmbaren Hinterschaft.

17748. 6.. € 2.685,-

Maral SF Fluted HC Threaded



mit Laufgewinde M14x1



	Kaliber			Laufflänge [mm]	Visierung		Gewinde M14x1	Mündungsbremse	Schaftlänge [mm]	Drop-Box Magazin	Kapazität (Standard)	Gewicht ca. [kg]	Schaft			Preis €
	.30-06Spring	.300WinMag	.308Win.		Leuchtkorn	Drückjagdivisier							schwarzes Gehäuse	geöltes Holz	Compo braun	
17748.6..	♦	♦	♦	560	♦	♦	*		360	♦	4+1	3,1	♦	♦		€ 2.685,-
16741.1..	♦	♦	♦	510			*		360	♦	9+1*	3,3	♦		♦	€ 2.675,-
17749.1..	♦	♦	♦	560	♦			♦	360	♦	9+1*	3,3	♦		♦	€ 2.329,-
17749.6..	♦	♦	♦	510			*		360	♦	9+1*	3,3	♦		♦	€ 2.099,-

* Kal. 9,3x62: Gewinde M15x1 * Kal. .308Win

Unverbindliche Preisempfehlung

Abgabe nur an Inhaber einer Erwerbserlaubnis.





X-Bolt SF Hunter II Monte Carlo Threaded

mit Laufgewinde
M14x1



X-Bolt SF Composite Black Threaded

mit Laufgewinde
M14x1

Neu



X-Bolt SF Composite Brown HC Adj. Thr.

mit Laufgewinde
M14x1

X-Bolt SF Hunter II MC

Dieses Spitzenmodell hat einen besonderen Schaft im Monte-Carlo-Stil, der sich hervorragend zur Verwendung mit einem Zielfernrohr eignet. Sowohl ohne Visierung mit einem 14x1 Gewinde (auch als Linkswaffe) als auch ohne Gewinde mit Leuchtkorn und Kimme erhältlich.

- 16715 ... mit Gewinde **€ 1.245,-**
- 16716 ... Linkshänderwaffe, Gewinde **€ 1.299,-**
- 16720 ... mit Visierung **€ 1.455,-**

X-Bolt SF Composite Black Threaded

Die X-Bolt Composite Black kommt mit einem sechseckigen Kammergriff (optional wechselbar). Zusätzlich ist der Lauf mit einem M14x1 Mündungsgewinde ausgestattet für die einfache Montage von Schalldämpfern oder Mündungsbremsen. Das Gewinde ist durch eine glatte, laubbündige Abdeckung geschützt. Die Büchse wird mit einer zusätzlichen 7mm Zwischenlage geliefert für den bestmöglichen Anschlag und eine reduzierte Rückstoßwirkung.

- 16728. ... **€ 1.125,-**
auf Sonderbestellung Linkswaffe

X-Bolt SF Composite Brown HC Adjustable Threaded

Ausgestattet mit einem braunen Kunststoffschaft und einem höhenverstellbaren, schwarzen Schaftücken. Der sechseckige Kammergriff ist wechselbar (optional). Zusätzlich ist der Lauf mit einem M14x1 Mündungsgewinde ausgestattet für die einfache Montage von Schalldämpfern oder Mündungsbremsen.

- 16725 ... **€ 1.349,-**

X-Bolt SF

Größere Präzision für erhöhte Wirksamkeit.

INFLEX II
TECHNOLOGY

SUPER
FEATHER
TRIGGER

Die bemerkenswerteste Neuerung der X-Bolt SF ist ihr Abzugssystem Super Feather Trigger, wodurch diese Büchse eine unerreichte Qualität bei der Abzugspräzision möglich macht. Ein neuer Entriegelungsknopf des Verschlusses ermöglicht ein Öffnen und somit Entladen in gesicherter Position. Das neue Design verleiht dieser Waffe kompaktere Abmessungen, mehr Ausgewogenheit und Funktionstüchtigkeit. Auch ihr freischwingender Lauf trägt zur ultimativen Präzision bei.

- **Super Feather Trigger:**
 - keinerlei Totweg bei der Auslösung
 - Hahn und Abzug minimal
 - minimaler Überweg.
 - Flink, kurz, sauber und direkt.
- **Verschlussentriegelungsknopf.**

- **Rückstoßdämpfende Inflex-Schaftkappe**
Diese extrem flexible Schaftkappe bietet die bestmögliche Absorption des Rückstoßes. Durch das Design und das verwendete Material wird die Rückstoßkraft nach unten abgeleitet. Dadurch wird der Schaft leicht vom Gesicht entfernt, um Rückstoß und Ausschlagen der Waffe nach oben zu verringern.
- **Trommelmagazin.**
- **Einwandfreie Präzision**
Ein freischwingender Lauf ist wesentlich für einwandfreie Präzision. Der Lauf der X-Bolt SF hat diese Präzision dank einer doppelten „Einbettung“, d.h. die Positionierung der Lauf/Verschlussgehäuse-Baugruppe zum Vorderschaft an zwei Punkten, vorne und hinten.



Die neuen X-BOLT SF verfügen nun mit Super Feather Trigger über den perfekten Abzug: flink, kurz, sauber und direkt.



X-BOLT

Lieferung ohne Zielfernrohr.



X-Bolt Pro Carbon Hunter Fluted Cerakote Threaded

unsere **Jagd** Test 5/2021
Exzellentes Preis-Leistungsverhältnis.

mit Laufgewinde M14x1



X-Bolt Pro Long Range GRS

mit Laufgewinde M18x1

X-Bolt Pro Carbon Hunter Fluted Cerakote Threaded

Die X-Bolt Pro Carbon mit einem M14x1 Mündungsgewinde ist eine extrem leistungsstarke, ultraleichte und hochpräzise Waffe. Dank ihres geringen Gewichts und der Cerakote-Beschichtung können Sie bei der aktiven Jagd Ihre Grenzen neu definieren. Die Steifigkeit des Schafts garantiert Ihnen eine noch höhere Präzision.

16705. ... € 2.495,-

X-Bolt Pro Long Range GRS

Das perfekte Zusammenspiel von Präzision, Design und Ergonomie und der fein darauf abgestimmte Schichtholzschafft verleihen der X-Bolt Pro Long Range GRS einen aggressiven Look. Zudem bietet der in Länge und Schränkung einstellbare Schaft zusätzlichen Komfort.

16710.128 € 2.495,-

X-Bolt SF Hunter Eclipse Brown Threaded

Matchlauf mit Mündungsgewinde M14x1. Der Griff des Schichtholzschaffts ist mit einer Aussparung für den Daumen versehen, die einen festen und gleichzeitig ausreichend flexiblen Griff für mehr Bewegungsfreiheit ermöglicht.

16708 ... € 1.455,-
16708.229 Linksversion, .30-06Spr € 1.505,-

X-Bolt MAX SF Varmint Adjustable Threaded

Diese Version zeichnet sich durch ihren 61cm Semi-Weight-Lauf mit Mündungsgewinde (M18x1) aus. Diese Waffe ist mit zwei seitlichen Picatinny-Schienen ausgestattet. Fortschrittlicher Composite-Schaft vom Typ "Max" mit verstellbarer Schaftbacke, ergonomischem Griff und Inflex II-Schaftkappe in 20 mm. Überdimensionierter Verschlusshebel in Tropfenform für leichteres Nachladen.

16727 ... € 1.455,-



X-Bolt SF Hunter Eclipse Brown Threaded

mit Laufgewinde M14x1



X-Bolt Max SF Varmint Adj. Threaded

mit Laufgewinde M18x1

	● LL 530 mm ▲ LL 560 mm ■ LL 610 mm ○ auf Sonderbestellung	Kaliber							Gewinde		Schaftlänge [mm] herausnehm. Magazin	Kapazität (Magnum)	Gewicht ca. [kg]	Gehäuse			Schaft				Preis €			
		.223Rem	.243Win	.270Win	.270WSM	6,5x55	.30-06Spring	.308Win	7mmRemMag	6,5mm Creedmoor				.300WinMag	Leuchtkorn	M14x1	M18x1	brüniert	schwarz	Ceracote		Holz, lackiert	Schichtholz	Composite
16715	X-Bolt Hunter II Monte Carlo Thr.	▲				●	●				◆		350	◆	4	3,15	◆			◆				€ 1.245,-
16716	X-Bolt Hunter II Monte Carlo Thr. LH	▲				●	●				◆		350	◆	4	3,15	◆			◆				€ 1.299,-
16720	X-Bolt Hunter II Monte Carlo						▲			◆		350	◆	4	3,15	◆			◆					€ 1.455,-
16708	X-Bolt SF Eclipse Brown Threaded	■				■	■				◆		350	◆	5	4	◆			◆				€ 1.455,-
16725	X-Bolt SF Compo Brown HC Adj. Thr.					●	●	□		■	◆		353	◆	2+1	3,1	◆			◆		◆		€ 1.349,-
16727	X-Bolt Max SF Varmint Adj. Threaded	□				■	■	■			◆		349	◆	2+1	3,84	◆			◆		◆		€ 1.455,-
16728	X-Bolt SF Composite Black Threaded	○	○	○		●	●						353	◆	2+1	3	◆			◆				€ 1.125,-
16705	X-Bolt Pro Carbon Threaded	▲	▲	△		●	●	□	▲	□	◆		353	◆	4	4	◆					◆		€ 2.495,-
16710	X-Bolt Pro Long Range GRS						■	○			◆		347	◆	4	4	◆			◆		◆		€ 2.495,-



BAR Zenith Wood HC

BAR Zenith Wood Affût HC Threaded

mit Laufgewinde
M14x1

BAR ZENITH Wood HC

Die BAR Zenith SF Wood Fluted HC verfügt über einen Handspanner. Dieser befindet sich oben auf dem Pistolengriff und ermöglicht das Spannen der Büchse zum geeigneten Zeitpunkt. Sie können somit in Sicherheit jagen und die Büchse in Bruchteilen einer Sekunde durch einfache Daumenbewegung spannen.

17742... ohne Gewinde **€ 2.515,-**

BAR ZENITH Wood Affût HC Threaded

Die Bar Zenith Wood Fluted Hand Cocking Affût Threaded verfügt über einen längeren kannelierten Lauf und ein Mündungsgewinde für die Montage von Zubehör.

17743... ohne Gewinde **€ 2.515,-**

BAR ZENITH Big Game HC

Mit gravierten Seitenplatten

17738... ohne Gewinde **€ 2.515,-**

Auf Anfrage:

BAR ZENITH Ultimate HC: Spitzenversion der Zenith-Familie: wunderschöne, handgearbeitete Gravur mit Gold-einlagen (Wildschweine und Hirschkampf). Vorderschaft aus Nussbaum Grade 4.



BAR Zenith Big Game HC



BAR Zenith Ultimate HC

Neu



BAR MK3 Hunter Gold

BAR MK3



BAR MK3 Eclipse Fluted

BAR

Weltweit zuverlässigste Selbstladebüchse.

Mit über 50 Jahren Erfahrung ist Browning führende Position auf dem Gebiet halbautomatischer Büchsen unangefochten, was in erster Linie auf der Qualität des Mechanismus dieser Waffen, der sanften Funktionsweise ihrer die Verbrennungsgase nutzenden und somit den Rückstoß kaum fühlbar machenden Selbstladefunktion und ihrer besonderen Zuverlässigkeit beruht. Zudem werden all diese Leistungsmerkmale von Browning ständig weiterentwickelt und verbessert.

- **Sauberes und direktes Abzugssystem**
Für absolute Schießpräzision ist der leichtere, flinke, kurze und äußerst direkte als Abzug unumgänglich. Super Feather Trigger bietet eine präzise und direkte Auslösung des Abzugs für einzigartige Schießergebnisse.
- **Austauschbare Schafthkappe:**
Die Büchsen Bar und Bar Zenith sind mit austauschbaren, rückstoßdämpfenden Inflex II Schafthkappen ausgestattet. Diese sind in verschiedener Dicken verfügbar: 1,2, 2,0 oder 2,5 cm. Diese ermöglichen eine sehr einfache Anpassung der Schafthlänge.
- **Handspanner Hand Cocking garantiert Sicherheit**
Ein mit dem Daumen vor zudrückender Schieber spannt die Federn des Hahns und macht die Büchse schussbereit. Die Waffe ist schussbereit. Sie können Ihre Waffe ebenso leicht durch Drücken des Knopfs sichern.
- **Einsteckmagazin**

BAR MK3 Hunter Gold

Der Kontrast zwischen dem schwarzen Gehäuse und dem goldglänzenden Logo wird Ihren ästhetischen Geist wecken. Hinzu kommen in Öl geschliffene Hölzer der Klasse 2 und Sie haben eine Büchse, die Sie mit Stolz zum Ansitzbock tragen.

16775 ... **€ 1.765,-**

BAR MK3 Eclipse Fluted

Der kannelierte, seidenglänzende Lauf und das gepflegt vernickelte Gehäuse, mit eleganter Reh- und Schwarzwild darstellender Gravur, machen diese BAR zu einer besonders schönen Waffe.

17722 ... **€ 2.149,-**

Browning / Winchester Montagen

Art.Nr.		Preis
58810.000	BROWNING X-LOCK Basis matt	57,-
58811.000	BROWNING X-LOCK Oberteil matt	
58811.001	niedrig 30mm	87,-
58811.002	mittel 30mm	87,-
	hoch 30mm	87,-
12820.000	Montageschiene für SX3 / MAXUS	90,-
58813.000	Montageschiene für A-BOLT / EUROBOLT	34,-
58820.001	Nomad Hybrid Schiene für BAR / MARAL	112,-

RUSAN Montagen siehe Seite 151





PIRSCH Test 3/2020
Spitzenabzug. Hervorragende Schussleistung.

BAR MK3

BAR MK3 Reflex Composite HC CF



mit Laufgewinde
M14x1

BAR MK3 Composite Black Threaded Fluted



mit Laufgewinde
M14x1

BAR MK3 Composite Brown Adjustable Threaded Fluted



mit Laufgewinde
M14x1

BAR MK3 Tracker Fluted Threaded HC



mit Laufgewinde
M14x1

Neu

BAR MK3 Reflex Composite HC CF

Äußerst moderner Look, natürliche Handhabung und herausragende Ergonomie: so lassen sich die wesentlichen Merkmale der Bar Reflex Composite zusammenfassen. Diese Büchse mit dem neuen Rotpunktvisier K1 von Kite Optics bietet zahlreiche Vorteile: eine niedrige und vorgezogene Position, natürliche Handhabung und einfache Einstellung.

16702 ... mit Kite K1 **€ 2.359,-**

BAR MK3 Composite Brown Adjustable Threaded Fluted

Die Bar MK3 Composite Brown punktet mit einem mattschwarzen Gehäuse sowie mit Vorder- und Hinterschaft in einem schönen Brauntönen. Mit ihrer für die Montage eines Zielfernrohrs vorgesehenen Nomad-Schiene und einer vollständig verstellbaren Schaftbacke wird diese Selbstladebüchse bewegtem Schalenwild keine Chance lassen.

16772 ... mit Gewinde **€ 1.995,-**
16773 ... Linkshänderwaffe, Gewinde **€ 1.995,-**

BAR MK3 Composite Black Threaded Fluted

Mit ihren äußerst gleichmäßigen Linien verfügt diese Waffe über einen kannelierten Lauf, dessen Profil außergewöhnliche Präzision bietet. Für erhöhte Sicherheit verfügt sie nun über einen per Hand verstellbaren Spanschieber. Und schließlich garantieren die Gummi-Griffflächen eine perfekte Handhabung. Eine schlichte und effiziente Büchse zu einem besonders attraktiven Preis!

16770 ... mit Gewinde **€ 1.789,-**
16771 ... Linkshänderwaffe, Gewinde **€ 1.789,-**

BAR MK3 Tracker Fluted Threaded HC

Speziell für die Drückjagd: Erhöhte Sicherheit dank dem separaten Handspanner und den orangefarbenen Griffflächen. Die robuste Visierung mit Blattklinge und Glasfaser-Korn, das durch einen integrierten Tunnel geschützt ist, garantiert Ihnen einen intuitiven Schuss. Optimieren Sie Ihre Bewegungen mit dem kompakten 47cm-Lauf.

16774 ... **€ 1.789,-**

BROWNING	• LL 470 mm ○ LL 510 mm ▲ LL 530 mm ■ LL 560 mm	Kaliber				Visierung			Schaftlänge [mm]	herausnehmbares Magazin	Kapazität (Standard)	Nomad Hybrid Montageschiene	Gehäuse Gewicht ca. [kg]	Gehäuse		Schaft		Preis €
		.30-06Spring	.300WinMag	.308Win.	9,3 x 62	Gewinde M14x1	verstellbares Leuchtkorn	einstellbares Drückjagdvisier						schwarz	vernickelt	Holz, ölgeschliffen	Composite	
16775...	BAR MK3 Hunter Gold	▲	▲	▲	▲		◆	◆	360	◆	2		3,3	◆		◆	◆	€ 1.765,-
17722...	BAR MK3 Eclipse Fluted	▲	▲	▲	▲		◆	◆	360	◆	2		3,35		◆	◆	◆	€ 2.149,-
16774...	BAR MK3 Tracker Fluted Threaded HC	●	●	●	●	◆*	◆	◆	360	◆	2		3,3	◆			◆	€ 1.789,-
16770...	BAR MK3 Compo. Black Threaded Fluted	▲	■	▲	▲	◆*	◆	◆	360	◆	2		3,3	◆			◆	€ 1.789,-
16772	BAR MK3 Compo. Brown Adjustable Thr. Fl.	▲	■	▲	▲	◆*	◆	◆	360	◆	2	◆		◆			◆	€ 1.995,-
16702	BAR MK3 Reflex Composite HC CF.	▲		▲	▲				360	◆	2	◆	3,45	◆			◆	€ 2.359,-
17738...	BAR Zenith Big Game HC	○	○				◆	◆	360	◆	2		3,3	◆			◆	€ 2.515,-
17742...	BAR Zenith Wood HC	○	○		○		◆	◆	360	◆	2		3,3	◆			◆	€ 2.515,-
17743...	BAR Zenith Wood Affüt HC Thread.	■	■			◆	◆	◆	360	◆	2		3,3	◆			◆	€ 2.515,-

* Kal. 9,3x62: Gewinde M15x1



A-Bolt 3 Hunter Laminated Brown Thr.

mit Laufgewinde M14x1

A-Bolt 3 Composite Threaded

mit Laufgewinde M14x1

A-Bolt 3 Hunter Laminated Brown Threaded

Dieses Modell der Büchse A-Bolt 3 hat die gleichen Merkmale wie die A-Bolt Hunter und verfügt über einen Schichtholzschaft, der ihr einen modernen Look verleiht, bei unveränderter Effizienz. Mit M14x1 Gewinde.

17792 ... € 1.019,-

A-Bolt 3 Composite Threaded

Diese für den Ansitz bestimmte Büchse, die extreme Präzision mit einer, allen Anforderungen gerechten Robustheit vereint, weist zudem ein ausgezeichnetes Qualitäts-Preis-Verhältnis auf. Mit M14x1 Gewinde.

17790.6... € 799,-



A-Bolt 3

Präzise und äußerst robust!

Diese für den Ansitz bestimmte Büchse besitzt einen hochwertigen Lauf, ein schnelles und sicheres Ver- und Entriegelungssystem, ein Kippmagazin sowie die rückstoßdämpfenden Inflex-Schaftkappe.

• Rückstoßdämpfende Inflex-Schaftkappe

Durch das Design und das verwendete Material wird die Rückstoßkraft nach unten abgeleitet. Dadurch wird der Schaft leicht

vom Gesicht entfernt, um Rückstoß und Ausschlagen der Waffe nach oben zu verringern.

• **Verschluss-Entriegelungsknopf**
Dieser ideal auf der Rückseite des Pistolengriffs platzierte Entriegelungsknopf des Verschlusses gewährt optimale Sicherheit. Möglichkeit zum Öffnen in gesicherter Position.

• **Trommelmagazin.**



BLR Lightweight Hunter Threaded

BLR Lightweight Tracker

BLR Lightweight Tracker

Dieser Unterhebelrepetierer der Version Tracker ist mit einem Schichtholzschaft ausgestattet. Von grauer Farbe, verfügt die Büchse über eine neue, äußerst widerstandsfähige Oberflächenbeschichtung des Typs „Cerakote“, die ihr unerreichte Langlebigkeit sichert. Dank ihrer Visierelemente und einem kurzen Lauf eignet sich diese Waffe ausgezeichnet für Drück- und Pirschjagd.

17707 ... € 1.509,-

	□ LL 470 mm ▲ LL 530 mm ● LL 560 mm ○ LL 660 mm	.243Win	.30-06Spring	.308Win	.300Win/Mag	Leuchtkorn	Gewinde M14x1	Schaftlänge [mm]	herausnehm. Magazin	Kapazität (Magnum)	Gewicht ca. [kg]	Gehäuse		Schaft		Preis €	
												brüniert	Ceracote	Schichtholz	Composite		
17790.6		▲	▲	▲	○	◆	◆	346	◆	4 (3)	3	◆		◆		◆	€ 799,-
17792		●	●	●				346	◆	4	3,1	◆		◆		◆	€ 1.019,-
17701		●	●	●				350	◆	4	3,2			◆		◆	€ 1.509,-
17707		□	□	□	□	◆	◆	360	◆	4 (3)	3,2	◆		◆		◆	€ 1.509,-



Winchester Model 1892 Short Rifle

Winchester Model 73 Short Rifle

Browning BL Grade 2 .22lr

Winchester Model 1892 Short Rifle

Bekannt wegen ihrer Präzision, ihrer großen Magazinkapazität und ihrer Schnelligkeit bei der zweiten Schussabgabe. Lauf: 508 mm. Brüniert. Offene Visierung. Basküle: Stahl. Schaft: Walnussholz. Gewicht: 2,7 kg. Kaliber: .357 Mag Kapazität: 10 Schuss

17755.196 € 1.220,-

Winchester Model 73 Short Rifle

Für alle Fans der Unterhebelrepetierer. Lauf: 510 mm, gezogen. Offene Visierung. Basküle: Aluminium. Brüniert. Schaft: Walnussholz. Gewicht: 3,3 kg. Kaliber: .357 Mag / .38 Kapazität: 5+1 Schuss

17753.196 € 1.470,-

Browning BL Grade 2 .22lr

Dieses Juwel der Pionierzeit des Wilden Westens verfügt über einen kurzen Unterhebelmechanismus (33°), externen Hammer und Magazinrohr. Sie können damit alle Patronenarten kombinieren (lang, LongRifle, kurz) ohne eine Ladehemmung zu riskieren. Lauf: 508 mm, Brüniert. Schaft: Holz Grade 2, englische Schäftung. Gewicht: 2,27 kg. Kaliber: .22lr

17712 Magazin: 15+1 Schuss € 735,-

17713 Magazin: 9+1 Schuss € 735,-

MAXUS II



Maxus 2 Composite Black CF

Neu

Maxus 2 Composite Black

Neu

Maxus 2 Camo MOBUC

Neu

Maxus 2 Camo MAX5

Neu

MAXUS 2 Composite Black CF

Composite-Schaft und -Vorderschaft im Carbon-Look mit schwarzen Griffenlagen. Schwarzes Gehäuse. 5 Invector+ Chokes (Cyl, ¼, ½, ¾, Full). Reactar-Gel Wangenaufgabe.

12711.012 / 12712.012 € 1.609,-

MAXUS 2 Composite Black

Composite-Schaft und -Vorderschaft mit schwarzen Griffenlagen. Schwarzes Gehäuse. 5 Invector+ Chokes (¼, ½, ¾, Full, ½+5cm). Reactar-Gel Wangenaufgabe.

12705.012 / 12706.012 € 1.609,-

MAXUS 2 Camo MOBUC

Composite-Schaft und -Vorderschaft mit MOBUC Wald-Camo (Mossy Oak Break Up Country) und schwarzen Griffen. 5 Invector+ Chokes (¼, ½, ¾, Full, ½+5cm). Reactar-Gel Wangenaufgabe.

12707.012 / 12708.012 € 1.715,-

MAXUS 2 Camo MAX5

Composite-Schaft und -Vorderschaft mit MAX5 Schilf-Camo (Realtree) und schwarzen Griffen. 5 Invector+ Chokes (¼, ½, ¾, Full, ½+5cm). Reactar-Gel Wangenaufgabe.

12709.012 / 12710.012 € 1.715,-

MAXUS 2

Die Referenz unter den Gasdruckladern mit besonders sanftem Rückstoß.

- **Speed Load Plus** - der Vorteil, den nur Browning bietet. Bei der Jagd auf Niederwild zählt jede Sekunde. Speedloading ist eine von Browning entwickelte Technologie, die Ihnen wertvolle Zeit spart. Bei offenem Verschluss führen Sie die erste Patrone in das Magazin ein. Diese wird direkt in das Patronenlager geladen und die Kammer schließt sofort.
- **Gasdrucksystem** Das Gasdrucksystem ist mit breiteren Abgasventilen ausgestattet, um bei schweren Ladungen das Gas schneller auszustößen. Ein vollkommen neuartiges, patentiertes Konzept integrierter Ventile sorgt für sauberen Betrieb, da Restgase nicht in den Mechanismus eindringen. Durch seinen um 20% verlängerten Hub ist der Kolben bei leichteren Ladungen noch zuverlässiger. Der Mechanismus ist bei Ladungen von 24 bis 64 g einsetzbar.
- **Magazinsperre** Die Magazinsperre erleichtert das Entladen des Patronenlagers. So kann er schnell den Patronentyp wechseln, ohne eine Patrone aus dem Magazin einführen zu müssen.
- **Waffe 100% ausgewogen.** Dank der perfekten Ausgewogenheit der Maxus II schwingt sie noch natürlicher!
- **Schaft 100% verstellbar.** Senkung und Schränkung des Schafts der Maxus II können mit Hilfe von 6 mitgelieferten Einstellplättchen angepasst werden. Ebenfalls im Lieferumfang enthalten sind ein 7 mm Schaftzwischenstück und eine 32 mm Inflex II-Schaftkappe.
- **Schaft 100% Komfort.** Die **Inflex II Schaftkappe**, eine der effizientesten am Markt, leitet die Rückstoßkraft nach unten ab und schont dadurch die Wange des Schützen. Außerdem verfügt der Schaft über eine **Backe mit Reactar-Gel**, um das Gesicht des Schützen, insbesondere beim Verschießen von Patronen mit einem hohen Grammgewicht, noch besser zu schützen.
- **100% perfekte Ergonomie.** Im Vorderschaft und im Pistolengriff eingearbeitete Griffflächen garantieren Ihnen optimale Griffbarkeit, selbst bei Nässe. Ein übergroßer Kammerstängel und Abzugsbügel ermöglichen eine komfortable Handhabung, selbst mit Handschuhen.
- **Vielseitigkeit.** Die Maxus II bietet in egal ob auf der Jagd oder im Jagdparcours herausragende Leistungen. Die Maxus II wird mit einem Satz aus 5 Invector+ Chokes geliefert, die all Ihren Bedürfnissen gerecht werden.

BROWNING	Kaliber	Laufänge [mm]	Wechselchokes (¼ - ½ - ¾ - Full - ½ + 5cm) *(Cyl) - ¼ - ½ - ¾ - Full)	max. Kapazität	Ventilierte Schiene [mm]	Fibergaskorn	Aluminium-Basküle	Pistolengriff	Gewicht ca. [kg]	Schaft			Preis €
										Compo. schwarz	Composite camo	Reactar-Gel Schaftbacke	
12705 / 706 .012 Maxus 2 Compo Black	12/76	710 - 760	5 Invector +	4+1	6	♦	♦	♦	3,4	♦	♦	♦	€ 1.609,-
12711 / 712 .012 Maxus 2 Compo Black CF	12/89	660 - 710	5 Invector + *	4+1	6	♦	♦	♦	3,3	♦	♦	♦	€ 1.609,-
12707 / 708 .112 Maxus 2 Camo MOBUC	♦	710 - 760	5 Invector +	4+1	6	♦	♦	♦	3,4	♦	♦	♦	€ 1.715,-
12709 / 710 .012 Maxus 2 Camo MAX5	♦	710 - 760	5 Invector +	4+1	6	♦	♦	♦	3,4	♦	♦	♦	€ 1.715,-





A5 One



A5 Grand Passage MAX5

A5

Bewährte Haltbarkeit: 100.000-Schuß-Garantie

Die Selbstladeinflinte A5 wurde zum zuverlässigsten und schnellsten Rückstoßlader entwickelt, bei dem der Rückstoß am wenigsten spürbar ist.

• INFLEX II

Die Inflex II Schaftkappe repräsentiert die neue Generation der rückstoßdämpfenden Browning Schaftkappen.

• Humpback

Das aus einer robusten und leichten, auch beim Flugzeugbau verwendeten Aluminiumlegierung bestehende Gehäuse wurde nicht nur aus nostalgischen Gründen in seiner Höckerform beibehalten. Dieses gewohnte Humpback-Profil verschmilzt auch nahtlos mit der Laufschiene, verlängert somit die Sichtebene und begünstigt eine natürliche Sichtausrichtung zur besseren Zielerfassung.

• Schnelles Wiederladen

Bei dem Speed Load Plus patentierten Ladesystem wird die erste in das Magazin geschobene Patrone gleich selbstständig weiter in den Lauf befördert. Auch das Entladen des Magazins wird dank der Speed Unload Funktion stark vereinfacht und beschleunigt. Es muss nicht mehr jede Patrone mit dem Spannhebel aus dem Patronenlager durch das System geführt werden.

• Kinematic Drive System

Das System nimmt die Rückstoßenergie auf und nutzt sie zur mechanischen Bewegung der mobilen Teile des Selbstlademechanismus. Das Kinematic Drive™ System besticht durch sein einfaches Konzept, das mit jeder Munition auch unter extremen Witterungsbedingungen bei Kälte, Hitze, Nässe oder Schmutz gleichbleibend zuverlässig funktioniert.

• Vector Pro™ Lauf

Das Prinzip der Back-bored™ Vector Pro™-Läufe beruht auf einer Vergrößerung des Durchmessers der Laufseele und einer Verlängerung des Übergangskonus: Vorteil:

- Höhere Geschwindigkeit und Durchschlagskraft der Schrotkörner
- Bessere Schrotgarbendeckung
- Verminderter Rückstoß.

• Chokes

Die Invector DS™-Chokes Cal 16 gewährleisten ein auf dem Markt einzigartiges Leistungsniveau dank: einer optimalen Länge von 72 mm, einem exklusiven Innenprofil und einem patentierten Dichtsegment.



A5 One

Das Standardmodell der A5 hat ein schlichtes Gehäuse, das durch Schaft und Vorderschaft aus ölgeschliffenem Nussbaum (Grade 2) zur Geltung gebracht wird.

12591.012 / 12592.012

€ 1.455,-

A5 Grand Passage MAX5

Der Schrecken aller Zugvögel! Diese A5 in 12/89 kommt mit ihren berühmten Invector DS-Chokes und mit einer Cerakote-Beschichtung: Lauf, Gehäuse und Verschlusshebel profitieren von dieser Technologie auf Keramikbasis zum Schutz vor Verschleiß und Korrosion. Außerdem ist sie mit ihrem Schaft und Vorderschaft aus Composite Camo MAX-5 weiterhin der perfekte Begleiter des Jägers bei der Jagd auf Federwild!

12603.312 / 12604.312

€ 1.665,-

A5 Ultimate Partridges

Diese Waffe vereint Innovation mit Ästhetik. Ihr vernickeltes Gehäuse trägt eine feine Gravur fliegender Rebhühner und Fasane. Sie verfügt über alle Eigenschaften der A5 mit einem Lauf vom Typ Back-bored™ Vector Pro™, Invector DS Chokes, einer Inflex II Schaftkappe und dem neuen Inertia-System „Kinematic Drive™“.

12594.012 / 12595.012

€ 1.925,-



A5 Ultimate Partridge



BROWNING®		Kaliber		Lauflänge [mm]	Wechselchoke (¼ - ½ - ¾)	max. Kapazität	Ventilierte Schiene [mm]		System	Gewicht ca. [kg]	Schaft		Preis €
		12/76	12/89				gefräst	vernickelt			Nussbaum	Camo Max5	
12591 / 592.012	A5 One	♦		710 - 760	2 Invector DS	4+1	6	♦		3	♦		€ 1.455,-
12603 / 604.312	A5 Grand Passage MAX5		♦	710 - 760	3 Invector DS	4+1	6	♦		3,1		♦	€ 1.665,-
12594 / 595.012	A5 Ultimate Partridge	♦		710 - 760	3 Invector DS	4+1	6	♦	♦	3	♦		€ 1.925,-

B 725



B725 Hunter Grade 5



Alle B725 Bockflinten sind auf Sonderbestellung auch als Linkswaffe ohne Aufpreis erhältlich.

B725

Innovative Bockdoppelflinte mit legendärer Zuverlässigkeit!

Die Browning B725 ist eine ästhetisch-technische Revolution in der Welt der Bockdoppelflinten. Der legendären B25 nachempfunden, bietet sie zahlreiche Innovationen unter Beibehaltung der wesentlichen Entwurfsmerkmale, die sie zur leistungsstärksten Bockdoppelflinte auf dem Markt machen.

- INFLEX II Schafthappe**
 Die B725 ist serienmäßig mit der rückstoßdämpfenden Inflex-II-Schafthappe ausgestattet. Diese besonders geschmeidig-glatte Schafthappe mindert den Rückstoß in idealer Weise. Exklusives Material erleichtert das Anlegen der Flinte. Zwei weitere, 20 oder 25 mm dicke Schafthappen (als Option erhältlich) ermöglichen ein einfaches Verlängern des Schafts und somit die Anpassung der B725 an den Körperbau des Schützen und auch die jeweilige Jagdsaison.
- Neues, extrem leistungsstarkes mechanisches Abzugssystem**
 Die neuen Abzüge sind kürzer, schneller und leichter. Wir haben uns für eine mechanische Auslösung des Abzugs entschieden, da diese Innovation für den Jäger oder Schützen extrem bedienerfreundlich ist und unter allen Umständen einen zweiten Schuss garantiert.

- Niedrige Basküle**
 Die niedrige Basküle ermöglicht ein schnelleres Anvisieren und dadurch einen spontaneren Schuss. Der lineare Rückstoß reduziert das Hochschlagen des Laufes und bietet höheren Schießkomfort, was der Wendigkeit und dem Schießeffort zu Gute kommt. Basküle mit 10-Jahres-Garantie.
- Back-bored Vector Pro™ Lauf**
 Das Prinzip der Back-bored™ Vector Pro™-Läufe beruht auf einer Vergrößerung des Durchmessers der Laufseele und einer Verlängerung des Übergangskonus: Vorteil:
 - Höhere Geschwindigkeit und Durchschlagskraft der Schrotkörner
 - Bessere Schrotgarbendeckung
 - Verminderter Rückstoß.
- Invector DS™ Chokes**
 Die neuen Invector DS™-Chokes gewährleisten ein auf dem Markt einzigartiges Leistungsniveau dank: einer optimalen Länge von 80 mm, einem exklusiven Innenprofil und einem patentierten Dichtsegment.



B725 Game 12M

Die Basküle der B725 Game ist aus Stahl gefertigt und mit attraktiven Rändelgravuren versehen. Ihr nitriertes Oberflächenfinish verleiht ihr eine besonders ansprechende graue Optik. Mit ihrem neuen Schaft aus Nussbaumholz der Klasse 3 ist diese B725, die sich nicht mehr beweisen muss, noch ergonomischer. Inklusive 5 DS-Chokes.

13365.012 71 cm
13366.012 76 cm **€ 3.010,-**

B725 Hunter Premium 20M

Diese feine und elegante B725 des Kalibers 20 ist extrem effizient. In Verbindung mit Back-bored™ Vector Pro™ Läufen und Invector DS™ Chokes bietet diese Flinte außerordentliche Leistungen, ermöglicht schnelles präzises Schwingen und ist extrem ausgewogen. Als Ihr treuer Verbündeter bei der Kleinwildjagd wird Sie dieses raffinierte Modell vollständig zufriedenstellen.

12390.020 71 cm
12391.020 76 cm **€ 2.940,-**
 auch als Linkshänderwaffe erhältlich

B725 Hunter Grade 5

Diese Luxusversion der B725 besitzt eine elegante vollständig per Hand nachbearbeitete Gravur. Ihr ölgeschliffenes Grade 5 Holz ist von höchster Qualität. Diese Flinte wird mit einem Opaline-Koffer für gesicherten, stilvollen Transport geliefert.

12384.012 71 cm
12385.012 76 cm **€ 5.990,-**



B725 Game 12M



B725 Hunter Premium 20M

		Kaliber		Lauflänge [mm]	Wechselchoke (Cy - 1/4 - 1/2 - 3/4 - Full)	Ventilierte Schiene [mm]		Schafthänge [mm]	Schafthängung [mm]		Vorderschaft		Gewicht ca. [kg]	graugebeizte Basküle	ölgeschliffene Holzteile	Preis €
		12/76	20/76			Nase	Kappe		tulpenförmig	konisch						
13365 / 366 .012	B725 Game	♦		710 - 760	5 Invector DS	6	♦	375	36	56	♦		3,3	♦	♦	€ 3.010,-
12390 / 391 .020	B725 Hunter Premium		♦	710 - 760	5 Invector DS	6	♦	375	36	56	♦		2,95	♦	♦	€ 2.940,-
12384 / 385 .012	B725 Hunter Grade 5	♦		710 - 760	5 Invector DS	6	♦	375	36	56	♦		3,3	♦	♦	€ 5.990,-

BACK - BORED
INVECTOR PLUS+



B525 Game One



B525 Game One Micro

B525: Die leistungsstärkste und zuverlässigste Produktreihe!

B525 Game One 12M

Die B525 Game One als Einstiegsmodell der Browning-Bockdoppelflinten für die Jagd ist zu einem sehr erschwinglichen Preis erhältlich. Ihre aus einem einzigen geschmiedeten Stahlstück gefräste Basküle, ihr leichterer Back-bored-Lauf, zusammen mit Invector Plus Chokes, machen diese Flinte zur idealen Waffe für all Ihre Jagdpartien. Sie ist mit dem Auto-Safety-System verfügbar.

12441.012 71 cm

12442.012 76 cm

auf Sonderbestellung: 71cm links / 76 cm, links

€ 2.130,-

B525 Game One Micro 12M

Eine ideale Damenflinte. Wie B525 Game One, jedoch mit einem kürzeren Micro-Schaft, einer geringeren Schaftsenkung und einem nach vorn verschobenen Griff.

12443.012 71 cm

12444.012 76 cm

€ 2.130,-

	Kaliber	Lauflänge [mm]	Wechselchoke (Cyl - 1/4 - 1/2 - 3/4 - Full)	Ventilierte Schiene [mm]		Schaftlänge [mm]	Schaftsenkung [mm]		Vorderschaft		Gewicht ca. [kg]	grugebeizte Basküle	ölgeschliffene Holzteile	Preis €
				12/76	20/76		Nase	Kappe	tulpenförmig	konisch				
12441 / 442 .012	B525 Game One	710 - 760	4 Invector Plus (1/4 - 1/2 - 3/4 - Full)	6	♦	375	36	56	♦		3,2	♦	♦	€ 2.130,-
12441 / 442 .112	B525 Game One links													
12443 / 444 .012	B525 Game One Micro	710 - 760	4 Invector Plus	6	♦	345	36	50	♦		3,2	♦	♦	€ 2.130,-
12448 / 449 .012	B525 Game Laminated													
12431.012	B525 Shadow	760	4 Invector Plus	6	♦	375	36	56	♦		3,5	♦	♦	€ 2.480,-



B525 Shadow

Neu



B525 Game Laminated

B525 Game Laminated 12M

Diese B525 ist nicht nur wegen ihres sportlichen und aggressiven Looks einzigartig: der widerstandsfähige Schichtholzschäft garantiert Langlebigkeit und perfekte Stabilität. Mit 4 Invector+ Chokes.

12448.012 71 cm

12449.012 76 cm

€ 2.260,-

B525 Shadow 12M

Die B525 zeigt sich hier in elegantem schwarz und wird als B525 Shadow Limited Edition 12M INV+ angeboten. Holzschäft-Klasse American G5/6. Mit 4 Invector+ Chokes.

12431.012 76 cm

€ 2.480,-



B 525 SPORTER



B525

Handgefertigt - einzigartig
- hohes Leistungsniveau.

Von Hand eingestellt, um das Beste zu schaffen. Die Browning B525 wird nicht industriell gefertigt, sondern jede Waffe wird individuell aus ausgesuchten Bauteilen hergestellt. Sie ist die einzige Waffe dieser Preisklasse auf dem Markt, die handgefertigt ist und ein solch hohes Leistungsniveau bietet. Das macht jede Flinte wahrhaft einzigartig.

Das Anpassen der Hauptteile (Lauf, Basküle, Vorderschaft, Vorderschafthalter) erfolgt per Hand nach traditionellen Methoden (mit rotem Ocker), wodurch die Browning B525 zur Referenz der Bockdoppelflinten wird. Die Aufmerksamkeit, mit der bei der Fertigung selbst das kleinste Detail behandelt wird, und die spezielle Anpassung jeder einzelnen Browning B525 sind einzigartig, wie auch das Browning-Gefühl beim Verriegeln der Waffe.

- **Erstklassige Mechanik für unvergleichliche Zuverlässigkeit**
 - Basküle aus widerstandsfähigem Schmiedestahl
 - Flacher Verschlusskeil und Scharnierbolzen in extra breiter Ausführung
 - Hammerejektoren für einen sicheren Auswurf
 - Verchromte Läufe und Patronenlager
- Inflex II Schaftkappe
- Back-Bored Läufe
- Invector Plus -Chokes

B525 New Sporter One 12M

Zusätzlich zu ihren überbohrten Läufen des Typs Back-Bored Vector Pro, ihrer 10-mm-Laufschiene und des Ölschliffs ihrer Holzteile aus Nussbaum Grade 2, verfügt diese Flinte über 4 Invector+ Chokes und das System Auto Safety. Sowohl bei Jagdparcours-Wettkämpfen als auch bei der Jagd ist die B525 Sporter 1 gleichermaßen effizient. Wie aus der vorzüglichen Herbstmotivgravur auf ihren Metallteilen ersichtlich, ist die höhere Zuverlässigkeit ihrer Schönheit nicht abträglich.

12417.012 71 cm

12418.012 76 cm

12419.012 81 cm

€ 2.110,-

Auch als Linkshänderwaffe erhältlich.

Auf Sonderbestellung: mit Micro-Schaft in den Lauflängen 71cm und 76 cm - besonders geeignet für Damen.

B525 Sporter Laminated Adj. 12M

Diese B525 SL ist nicht nur wegen ihres sportlichen und aggressiven Looks einzigartig: die konstante Dichte ihres Schichtholzes garantiert eine extreme Steifigkeit und perfekte Stabilität bei der Schussabgabe.

12428.012 76 cm

12429.012 81 cm

12428.312 76 cm, links

12429.312 81 cm, links

€ 2.780,-

€ 2.780,-

B525 Trap One 12M

Diese Flinte ist zu einem sehr günstigen Preis verfügbar. Sie wurde entwickelt, um alle Sportschützen von den Erfahrungen Brownings profitieren zu lassen. Kolben und Vorderschaft entsprechen vollständig den speziellen Anforderungen des Trapschießens. Neuerung: Dieses Modell, auf dessen Gehäuseseiten die Aufschrift "Trap One" eingraviert ist, verfügt nun über 4 Chokes des Typs Invector +.

12480.012 76 cm

12481.012 81 cm

12480.612 76 cm, links

12481.612 81 cm, links

€ 2.190,-

€ 2.190,-

B525 Ultra XS Pro AC 12M

Die Flinte wird mit acht Invector Titanium Extended-Chokes, zwei Spacern, drei Inflex-Schaftkappen und drei Abzugszüngeln geliefert. Dank eines ausgeklügelten Systems von Gewicht und Gegengewicht (Schaft und Lauf) ermöglicht diese Waffe einen großen Spielraum hinsichtlich ihrer Ausgewogenheit. Mit ihrer verstellbaren Schaftbacke und einem Trap-Vorderschaft büßt die B525 Ultra XS Pro Adjustable nicht an Eleganz ein, was sie an Neuheiten hinzugewinnt: die neue Gravur der Basküle sowie das Holz in Grade 4 mit ölschliffenem Finish sind der Beweis hierfür.

12498.012 81 cm

12499.012 76 cm

€ 4.930,-

Auch als Linkshänderwaffe erhältlich.



VISIER

Test 7/2021

Solide gebaut, gute Leistung, attraktiver Preis.

	Kaliber	Laufänge [mm]		Wechselchoke (Cyl - 1/4 - 1/2 - 3/4 - Full)	Ventilierte Schiene [mm]		Schaftlänge [mm]		Schaftsenkung [mm]		Vorderschaft			Gewicht ca. [kg]	graugebeizte Basküle	ölschliffene Holzteile	Preis €
		12/70	12/76		Pistolengriff	Schaftlänge [mm]	Nase	Kappe	verstellb. Schaftücken	tulpenförmig	Halbbüschenschwanz						
12417 / 18 / 19 .012 B525 New Sporter One	♦	710	760 - 810	4 Invector +	10	♦	375	36	56	♦	♦	♦	♦	3,5	♦	♦	€ 2.110,-
12428 / 29 .012 B525 Sp. Lamin. Adj.	♦	760	810	4 Invector +	10	♦	375	36	56	♦	♦	♦	♦	3,5	♦	♦	€ 2.780,-
12480 / 81 .012 B525 Trap One	♦	760	810	4 Invector +	13	♦	370	32	42	♦	♦	♦	♦	3,6	♦	♦	€ 2.190,-
12498 / 99 .012 B525 Ultra XS Pro AC	♦	760	810	8 Invector Titanium	10	♦	375	24-38	38-53	♦	♦	♦	♦	3,5	♦	♦	€ 4.930,-

BROWNING

B 725 SPORTER



B725 Sporter

B725 Sporter Grade 5

B725 Sporter

Perfektes Gleichgewicht zwischen Ästhetik und Technik.

Die Browning B725 ist eine ästhetisch-technische Revolution in der Welt der Bockdoppel Flinten. Der legendären B25 nachempfunden, bietet sie zahlreiche Innovationen unter Beibehaltung der wesentlichen Entwurfsmerkmale, die sie zur leistungsstärksten Bockdoppelflinte auf dem Markt machen.

• INFLEX II Schaftkappe

Die B725 ist serienmäßig mit der rückstoßdämpfenden Inflex-II-Schaftkappe ausgestattet. Diese besonders geschmeidig glatte Schaftkappe mindert den Rückstoß in idealer Weise. Exklusives Material erleichtert das Anlegen der Flinte. Zwei weitere, 20 oder 25 mm dicke Schaftkappen (als Option erhältlich) ermöglichen ein einfaches Verlängern des Schafts und somit die Anpassung der B725 an den Körperbau des Schützen und auch die jeweilige Jagdsaison.

• Neues, extrem leistungsstarkes mechanisches Abzugssystem

Die neuen Abzüge sind kürzer, schneller und leichter. Wir haben uns für eine mechanische Auslösung des Abzugs entschieden, da diese Innovation für den Jäger oder Schützen extrem bedienerfreundlich ist und unter allen Umständen einen zweiten Schuss garantiert.

• Niedrige Basküle

Die niedrige Basküle ermöglicht ein schnelleres Anvisieren und dadurch einen spontaneren Schuss. Der lineare Rückstoß reduziert das Hochschlagen des Laufes und bietet höheren Schießkomfort, was der Wendigkeit und dem Schieß Erfolg zu Gute kommt. Basküle mit 10-Jahres-Garantie.

• Back-bored Vector Pro™ Lauf

Das Prinzip der Back-bored™ Vector Pro™-Läufe beruht auf einer Vergrößerung des Durchmessers der Laufseele und einer Verlängerung des Übergangskonus: Vorteil:

- Höhere Geschwindigkeit und Durchschlagskraft der Schrotkörner
- Bessere Schrotgarbendeckung
- Verminderter Rückstoß.

• Invector DS™-Chokes

Die neuen Invector DS™-Chokes gewährleisten ein auf dem Markt einzigartiges Leistungsniveau dank: einer optimalen Länge von 80 mm, einem exklusiven Innenprofil und einem patentierten Dichtsegment.



B725 Sporter 12M

Diese Version der B725 weist alle technischen Besonderheiten der Reihe auf und ist zudem mit einem, für die Einführung eines Gegengewichts (im Lieferumfang nicht enthalten) vorbereiteten Hinterschaft ausgestattet. Auch ihr neuer tulpenförmiger Vorderschaft wird Sie begeistern.

13350.012 71 cm

13351.012 76 cm

13352.012 81 cm

13350.512 76 cm, links

13351.512 71 cm, links

€ 2.990,-

€ 2.990,-

B725 Sporter Grade 5 12M

Diese Luxusversion der B725 trägt eine feine und elegante, ganz per Hand überarbeitete Gravur. Ihre ölgeschliffenen Holzteile sind von bester Qualität (Grade 4). Die Flinte wird mit einem Luxuskoffer der Opalin-Reihe angeboten für sicheren und stilgerechten Transport.

12387.012 76 cm

12388.012 81 cm

€ 5.880,-

B725 Sporter Adjustable 12M mit verstellbarem Schaft

Diese B725 wird Ihnen mit einer verstellbaren Schaftbacke geliefert, sodass Sie die Senkung und Schränkung des Hinterschafts nach Wunsch verändern können. Diese verstellbare Schaftbacke ermöglicht eine millimetergenaue Einstellung des Hinterschafts zur präzisen Zielaufnahme. Der Hinterschaft ist für die Montage eines Gegengewichts (nicht im Lieferumfang enthalten) vorbereitet.

13356.012 71 cm

13357.012 76 cm

13358.012 81 cm

€ 3.310,-



B725 Sporter Adjustable

B725 Sporter Black Edition

Alle B725 Bockflinten sind auf Sonderbestellung auch als Linkswaffe ohne Aufpreis erhältlich.

B725 Sporter Black Edition 12M

Diese B725 verfügt über eine vollkommen schwarze Basküle mit einer Gravur futuristischen Designs. Schafholz Klasse 4.

12367.012 71 cm

12368.012 76 cm

12369.012 81 cm

€ 3.880,-

Auch als Linkshänderwaffe erhältlich.

BROWNING

B 725 PRO TRAP



B725 Pro Trap 12M

Dieses Modell vereint Schießkomfort mit unerreichten Leistungen. Ihr Geheimnis? Das Pro Balance System, ein originelles Ausgleichssystem, bei dem der Schwerpunkt der Waffe durch Änderung des Schaft- und Laufgewichts verschoben werden kann. Incl. Koffer.

12363.012 76 cm

12364.012 81 cm

€ 4.200,-

Nicht als Linkswaffe erhältlich.

B725 Pro Trap High Rib 12M

Die B725 Pro Trap High Rib verfügt über die Technologie Pro Fit Balancer, welche den Schützen in noch größerer Harmonie mit seiner Waffe verbindet, indem sie ihm eine erhöhte, beliebig verstellbare Laufschiene verfügbar macht. Dieses Pro Rib System erlaubt eine Änderung des Einschlagspunkts des Laufs. Darüber hinaus macht der Schaft in Monte Carlo-Form aus dem Gewehr mit anhand von Graduierungen und Feststellvorrichtung einstellbarer Schaftkappe zweifellos eine Waffe mit optimaler Ergonomie. Incl. Koffer.

12361.012 76 cm

12362.012 81 cm

€ 5.560,-



VECTORPRO

INVECTOR DS

INFLEX TECHNOLOGY II

BACK-BORED

B725 Pro Trap Adjustable 12M

Diese ausgezeichnete, dem Sportschießen gewidmete Bockdoppelflinte übernimmt alle B725 Pro Trap Besonderheiten: ein Back-bored Vector Pro Laufsystem, eine obere Laufschiene von 12 mm, ein Hi-Viz Visiersystem und eine große Auswahl von 8 Chokes des Typs Invector DS Extended. Zur perfekt ausgewogenen Anpassung dieser bis ins letzte Detail ausgearbeiteten Bockdoppelflinte an den Körper des Schützen (der hiermit eins mit der Waffe wird), kann ihre Schaftbacke beliebig eingestellt werden. Ein Ausgleichssystem ermöglicht die Verschiebung ihres Schwerpunkts durch Änderung des Schaft- und Laufgewichts. Die B725 Pro Trap ist somit vollkommen einstellbar!

12358.012 76 cm

12359.012 81 cm

€ 4.460,-

B725 Pro

Perfekte Harmonie
zwischen Schütze und Waffe.

- **PRO BALANCE System**
Das Pro Balance System ermöglicht dem Schützen eine Feineinstellung der Schwerpunktlage seiner Waffe zur Perfektionierung des Anlegens und Schwingens. Durch das Zufügen von Gewichten (optional) am Schaft wird die Waffe ausgewogener, was Folgeschüsse erleichtert. Auch wird bei zusätzlicher Masse der Rückstoß weniger gefühlt.
- **Austauschbare Schaftkappe**
Die Reihe der B725 Pro wird mit auswechselbaren, rückstoßdämpfenden Schaftkappen einer Dicke von 15, 20 oder 25 mm geliefert.
- **TRIPLE TRIGGER System:**
Das Dreifach-Abzugssystem ermöglicht an sogenannten „Target Models“ eine Feineinstellung der Fingerposition auf dem Abzug. Es umfasst drei Abzüge: breit geriffelt, schmal und glatt, breit kantig und glatt.
- **Invector DS™-Chokes**
Wechselchokes dünnwandiger Konstruktion erlauben eine Verlängerung der kegelförmigen Verengung für extrem gleichbleibende, dicht gebündelte Schrotgarben.

BROWNING The Best There Is	Kaliber	Lauflänge [mm]		Wechselchoke (Cyl - 1/4 - 1/2 - 3/4 - Full)	Ventilierte Schiene [mm]	Pistolengriff mit ergonomischem Griffstück	Schaftlänge [mm]	Schaftsenkung [mm]		Vorderschaft		Gewicht ca. [kg]	graugebeizte Basküle	schwarze Basküle	ölgeschliffene Holzteile	Preis €
		12/70	12/76					Nase	Kappe	tulpenförmig	Trap					
13350 / 51 / 52 .012 B725 Sporter	♦	710 - 760 - 810	5 Invector DS	10	♦	375	36	56	♦	♦	3,5	♦	♦	♦	€ 2.990,-	
13356 / 57 / 58 .012 B725 Sporter Adjustable	♦	710 - 760 - 810	5 Invector DS	10	♦	375	39-25	59-45	♦	♦	3,5	♦	♦	♦	€ 3.310,-	
12367 / 68 / 69 .012 B725 Sporter Black Edition	♦	710 - 760 - 810	5 Invector DS	10	♦	375	36	56	♦	♦	3,5	♦	♦	♦	€ 3.880,-	
12387 / 88 .012 B725 Sporter Grade 5	♦	760 - 810	5 Invector DS	10	♦	375	36	56	♦	♦	3,5	♦	♦	♦	€ 5.880,-	
12363 / 64 .012 B725 Pro Trap	♦	760 - 810	8 Invector DS	12-8	♦	375	32	42	♦	♦	3,8	♦	♦	♦	€ 4.200,-	
12361 / 62 .012 B725 Pro Trap High Rib	♦	760 - 810	8 Invector DS	12-8	♦	375	38-23	48-33	♦	♦	3,9	♦	♦	♦	€ 5.560,-	
12358 / 59 .012 B725 Pro Trap Adjustable	♦	760 - 810	8 Invector DS	12-8	♦	375	38-23	48-33	♦	♦	3,9	♦	♦	♦	€ 4.460,-	



Select Light

Diese durch Lagerzapfen und Stahleinsätze verstärkte Flinte aus leichter Legierung hat die gleichen technischen Eigenschaften wie die Winchester Bockdoppelmodelle aus Stahl. Ihre wunderschöne Tiergravur ist sehr realistisch. Die niedrige Basküle und das reduzierte Gewicht verleihen dieser Flinte eine unglaubliche Beweglichkeit und erlauben eine erstaunlich zügige Handhabung der Waffe.

12251.012 71 cm

€ 1.680,-



Select Sporting II

Die Select® Sporting zeichnet sich durch ihre traditionelle Gravur aus, die eine gemischte Nutzung für Sport und Jagd andeutet. Der Back-bored -Lauf ist mit 5 Invector-Plus-Chokes ausgestattet und stahlschrotgetestet.

12265.012 71 cm / 12266.012 76 cm

€ 1.650,-



Select Energy Sporting Adjustable

Zahlreiche Details wie die leicht einstellbare Schafrücken, die 5 von Briley hergestellten Signature-Chokes und ein einstellbarer Abzug zum Anpassen der Schaftlänge machen die Select® Energy Sporting Signature zu einer außergewöhnlichen Waffe. Die Flinte steht in Lauflängen von 71 cm oder 76 cm zur Verfügung. Eine 10 mm breite Laufschiene und ein TRUGLO® TRU-BEAD®-Sportkorn vervollständigen sie.

12270.012 71 cm / 12271.012 76 cm

€ 2.080,-



Select Trap Adjustable

Diese neue Version der Select® Trap setzt auf perfekte Harmonie zwischen Schütze und Waffe. Die Select® Trap Adjustable zeichnet sich aus insbesondere angesichts ihres ausgeklügelten Hinterschafts, da Senkung und Schränkung der Schaftbacke in Sekundenschnelle verändert werden können. 3 Wechselchokes.

12274.012 76 cm

€ 1.750,-



STAY TRUE

WINCHESTER		1276 Kaliber	Lauflänge [mm]	Wechselchoke	Schaftlänge [mm]		Gewicht ca. [kg]	Preis €
					Nase	Kappe		
12251.012	Select Light	♦	710	5 Invector Plus	370	38 60	2,7	€ 1.680,-
12265 / 66.012	Select Sporting II	♦	710 - 760	5 Invector Plus	372	38 60	3,4-3,45	€ 1.650,-
12270 / 71.012	Select Energy Sporting Adjustable	♦	710 - 760	5 Invector Plus Signature	372	32-41 57	3,5-3,55	€ 2.080,-
12274.012	Select Trap Adjustable	♦	760	3 Invector Plus	372	32-41 57	3,5-3,6	€ 1.750,-



SX4

WINCHESTER



SX4 - Leichter, schneller, ergonomischer!

Die neue Super X[®]4 ist eine ganz auf Schnelligkeit ausgelegte Selbstladeflinte. Die Features:

- rückstoßdämpfende INFLEX Schaftkappe
- Länge des Hinterschaftes durch Zwischen-einlagen verstellbar
- verbesserte Ergonomie
- Sicherung für Rechts- und Linkshänder
- breiter Verschlusshebel und Entriegelungsknopf
- Active Valve System
- Läufe mit Back-Bored Technologie

SX4 Stealth 12M

Haben Sie genug von Tarnmustern, Holzschäften oder Waffen mit schwarzem Kunststoffschaff? Dann werden Sie von dieser SX4 Stealth mit ihrem einzigartigen Look begeistert sein. Die Farbe Jagdgrün wird in die Masse eingespritzt, wodurch die SX4 über die Jahre hinweg ihr ursprüngliches Aussehen beibehält. Diese Waffe im Kaliber 12/76 kann ein sehr breites Spektrum an Patronen abfeuern, selbst die schwersten. Und keine Angst vor dem Rückstoß - die 30 mm dicke Inflex-Schaftkappe gewährleistet optimale Rückstoßminderung!

- 13215.012 66 cm
- 13216.512 71 cm
- 13217.712 76 cm

€ 940,-

SX4 Field 12M

Ölgeschliffener satiniertes Nussbaum-Schaft und mattschwarzes Gehäuse. Beidseitig bedienbare Sicherung. Dank Back-bored-Lauf und „Active-Valve-System“ kann sie mit beliebiger Munition, von der leichtesten bis zur schwersten, und auch mit Stahlschrot verwendet werden.

- 12278.012 66 cm
- 12278.512 71 cm
- 12278.712 76 cm

€ 940,-

SX4 Composite 12M 3,5"

Back-bored-Läufen (66, 71 oder 76 cm), drei Chokes des Typs Invector Plus, TruGlo-Visierung mit aufsitzendem langem Leuchtkorn und rückstoßreduzierenden „Quadravent“-System zur Ableitung der Verbrennungsgase. Composite-Schaft.

- 12277.012 66 cm
- 12277.512 71 cm
- 12277.712 76 cm

€ 920,-

SX4 Waterfowl M12 3,5"

Hier mit Mossy Oak-Tarnung, die das für Sumpfvegetation typische Wechselspiel von Licht und Schatten perfekt abbildet. Diese Flinte ermöglicht eine geradezu verblüffende Schussgeschwindigkeit. Sie bietet unter anderem eine optimale Ergonomie und Robustheit unter extremsten Bedingungen.

- 12283.512 71 cm
- 12283.712 76 cm

€ 1.020,-

SX4 Camo MOBUC 12M 3,5"

Verchromte Laufseele und Kammer zum Schutz gegen Abnutzung durch die Geschosse. Inflex Schaftkappen. Composite-Schaft im MOBUC Camo.

- 12279.512 71 cm
- 12279.712 76 cm

€ 1.020,-

SX4 Composite 9-Shots M12

Wenn man die schnellste halbautomatische Selbstladeflinte am Markt mit einem Magazinrohr für 8+1 Schuss kombiniert, ergibt sich hieraus die SX4 9 Schuss Composite, die Flinte, mit der man Trophäen gewinnt. Das graue Permakote-Finish von Lauf und Gehäuse schützt Ihre SX4[™] und macht sie widerstandsfähig. Lauf und Gehäuse in Grau kontrastieren hervorragend mit der schwarzen Erweiterung des Magazinrohrs. Mit rotem ABS-Koffer.

- 13210.012 71 cm
- 13211.012 76 cm

€ 1.260,-



SX4 Camo MOBUC 12M



SX4 Waterfowl 3,5" 12M



Test 7/2020
Repetiert schnell und störungsfrei.



SX4 9-Rounds Composite 12M



Test 3/2021
Hervorragende Selbstladeflinte zu einem sehr guten Preis.



STAY TRUE

WINCHESTER	Kaliber			Lauflänge [mm]	Wechselchoke	Schaftlänge [mm]	Schaftsenkung [mm]		Gewicht ca. [kg]	Preis €
	12/76	12/89	20/76				Nase	Kappe		
12277.012 / 512 / 712	SX4 Composite	♦		660 - 710 - 760	3 Invector Plus	362	44	51	3,0/3,1	€ 920,-
12278.012 / 512 / 712	SX4 Field	♦		660 - 710 - 760	3 Invector Plus	367	38	48	3,0/3,1	€ 940,-
13215.012 / 216 / 217	SX4 Stealth	♦		660 - 710 - 760	3 Invector Plus	367	44,5	51	3,0/3,2	€ 940,-
12279.012 / 512 / 712	SX4 Camo MOBUC		♦	660 - 710 - 760	3 Invector Plus	362	44	51	3,0/3,1	€ 1.020,-
12283.512 / 712	SX4 Waterfowl 3,5"		♦	710 - 760	3 Invector Plus	362	44	51	3,1	€ 1.020,-
13210. / 13211.012	SX4 Composite 9-Shots	♦		710 - 760	3 Invector Plus	362	44	51	3,4	€ 1.260,-

WINCHESTER

SXP



SXP Black Shadow



SXP XTRM Defender Adjustable

SXP XTRM Defender High Capacity

SXP Black Shadow

Diese zuverlässige Vorderschaft-Repetierflinte im modernen Look ist mit verchromtem Back-Bored-Lauf erhältlich. Die Black Shadow, die Jagdausfertigung der SXP™ Composite, wird serienmäßig mit drei Invector Plus-Chokes geliefert.

12299.012 66 cm
12300.012 71 cm **€ 520,-**

SXP XTRM Defender Adjustable

Dieses Modell zeichnet sich vor allem durch die Länge seines Schaftes und seiner verstellbaren Schaftbacke aus, sowie durch seinen Pistolengriff. Es verfügt außerdem über eine Picatinny-Schiene mit integriertem hinterem Zielpunkt vom Typ Ghost und eine Zielfernrohrschiene.

12319.012 **€ 630,-**

SXP XTRM Defender High Capacity

Diese Ausführung der SXP™ Xtrem Defender bietet neben ihrer hohen Magazinkapazität (sieben Schüsse + einer im Lauf) die über viele Jahre hinweg bewährte Effizienz eines gezogenen Laufs für das Verschießen von Winchester-Slugs.

12320.012 **€ 500,-**



SXP XTREM Dark Earth Defender

SXP XTREM Dark Earth Defender Rifled

SXP XTREM Dark Earth Defender

Das Flat Dark Earth Finish verleiht der SXP noch mehr Persönlichkeit! Dank der Invector+ Chokes können Sie die anvisierten Ziele sicher erreichen. Mit ihrem kurzen Lauf in 46 cm Länge lässt sie sich sehr gut handhaben.

13250.012 **€ 670,-**

SXP XTREM Dark Earth Defender Rifled

Das Flat Dark Earth Finish verleiht der SXP noch mehr Persönlichkeit, als sie ohnehin schon hat!

13251.012 gezogener Lauf, LL 61cm **€ 760,-**

		Kaliber 12/76	Magazinkapazität	Lauflänge [mm]	Wechselchoke	Schaftlänge [mm]	Schaftsenkung [mm]		Gewicht ca. [kg]	Preis €
WINCHESTER							Nase	Kappe		
12299 / 300	.012 SXP Black Shadow	♦ 4+1	660 - 710	3 Invector Plus	350	41	51	3,1	€ 520,-	
12319.012	SXP XTRM Defender Adjustable	♦ 5+1	460	INV+ Door Breacher				3,1	€ 630,-	
12320.012	SXP XTRM Defender High Capacity	♦ 7+1	510	-	350			3,15	€ 500,-	
13250.012	SXP XTREM Dark Earth Defender	♦ 5+1	460	INV+ Door Breacher				3,2	€ 670,-	
13251.012	SXP XTREM Dark Earth Def. Rifled	♦ 4+1	610	-	350			3,25	€ 760,-	

WILDCAT SA .22LR



Wildcat SA .22lr

Neu

Wildcat SA .22lr

Selbstladebüchse in .22 LR an, die in ihrem Segment Standards setzen wird. Ihre Hauptmerkmale:

- Leicht abzunehmendes Gehäuseunterteil
- Das Magazin wird direkt in die Hand ausgeworfen.
- Mit dem Verriegelungsschieber vorne am Abzugsbügel kann der Verschluss in offener Position verriegeln. Dies bietet zusätzliche Sicherheit bei Lagerung/Transport.

- Höchst ergonomischer Polymerschaft zur beidhändigen Bedienung - mit Skeleton-Hinterschaft, senkrecht geripptem Pistolengriffschäft und robustem mattschwarzen Strukturfinish.
- Oberteil mit integrierter Picatinny-Schiene oben und unten. Die mitgelieferte Schienenabdeckung schützt Ihre Hand vor den Ecken und Kanten der unteren Schiene, wenn kein Zubehör angebracht ist.

- Visierung: Rampenkorn und Ghost-Ring

Technische Daten:

Kaliber: .22 l.r.; Kapazität: 10+1
Drall: 1,8" ; Gewinde: 1/2-20"; Gewicht: ca. 3,2 kg

24112.000 Lauflänge 420 mm (16,5")

24113.000 Lauflänge 430 mm (18")

€ 470,-

SXR 2

WINCHESTER



SXR 2 - das ist neu:

- Optimale Griffigkeit durch neues Design des Pistolengriffs und der Fischhaut.
- Beidhändige Handballenauflege.
- Mit einer Inflex II Schaftkappe ausgestattet, die sich durch hohe Flexibilität und beispiellose Rückstoßminderung auszeichnet.
- Einstellung von Senkung und/oder Schränkung mittels Schaft-Einstellblättchen.
- Um 10% schlankere Vorderschaft.
- Neuartige Schlittensperre.
- Neue offene Visierung für sofortige Zielerfassung.

SXR 2 - zuverlässig, praktisch, effektiv!

SXR 2 Field

Holzausführung mit brandneuem Schaft mit optimalen Abmessungen, der eine perfekte Handhabung gewährleistet. Wie alle SXR 2 ist auch die FIELD-Version mit einem Verschlussfanghebel ausgestattet, der für mehr Sicherheit und Bedienkomfort sorgt.

16880. ... € 1.290,-

SXR 2 Composite

Die SXR 2 Composite besticht durch ihre fließenden Linien und ihre moderne Fischhaut.

16881. ... € 1.250,-



STAY TRUE

WINCHESTER		Kaliber						Schaftlänge [mm]	Drall [cm]	Drückjagdvisier	ohne Visierung	Gewinde M14x1	Kapazität (Standard)	Gewicht ca. [kg]	Nussbaum natur	Nussbaum schwarz	Holzschaft Camo	Schichtholzschaft	Kunststoffschaft	Preis €
		.243Win	.30-06Spring	.300WinMag	.308Win	9,3x62														
16880. ...	SXR 2 Field		•	•	•	•	350	12	♦			2+1	3,2	♦					€ 1.290,-	
16881. ...	SXR 2 Composite		•	•	•	•	350	12	♦			2+1	3,2					♦	€ 1.250,-	
17776. ...	XPR Composite Threaded	▲	■		•		350	25,4		♦	♦	3+1	3,2					♦	€ 640,-	
17777. ...	XPR Sporter Threaded		■		▲		360			♦	♦	3+1	3,2	♦					€ 730,-	
17778. ...	XPR Thumbhole Threaded		•		□		350			♦	♦	3+1	3,55				♦		€ 920,-	
17774. ...	XPR Compo Compact Thr.	▲			■		330			♦	♦	3+1	3,0					♦	€ 640,-	



XPR

XPR™ Composite Threaded

Dieser sehr innovative Repetierer hat sich bei Kennern bereits einen guten Ruf erworben. Es versteht sich von selbst, dass die Version SHORT ACTION alle technischen Besonderheiten bewahrt, welche die XPR zu einer äußerst leistungsstarken (MOA Abzugssystem, Verschluss mit drei Verriegelungswarzen) und äußerst sicheren (zwei Positionen aufweisende Sicherung) Waffe machen.

17776. ... mit Mündungsgewinde M14x1 € 640,-

XPR™ Sporter Threaded

Die leistungsstarke XPR™ in Sporter-Ausführung! Diese Repetierbüchse mit ihrem speziell entwickelten Holzschäft mit rückstoßdämpfender Inflex Schaftkappe bietet eine schöne Auswahl an Kalibern: .243Win und .308Win (Lauf-länge 56cm), .30-06 (Lauf-länge 61cm). Für eine optimale Sicht mit Zielfernrohr verfügt sie werkseitig über Sockel zur Montage Ihrer Optik.

17777. ... mit Mündungsgewinde M14x1 € 730,-

XPR™ Thumbhole Threaded

Die Waffenhaltung ist beim Schießen von wesentlicher Bedeutung. Dank des Daumenlochs im Schaft der XPR Thumbhole werden Sie eins mit dem Schaft und maximieren Sie Ihre Erfolgchancen.

17778. ... mit Mündungsgewinde M14x1 € 920,-

XPR™ Compo Compact Threaded

Das Angebot der XPR™ passt sich an die unterschiedlichen Jägerprofile an und bietet eine "Kompakt"-Version für Schützen von kleiner Statur wie Damen oder junge Schützen. Die Schaftlänge ist hier um 19mm kürzer bei einer Gesamtlänge von 330mm. Lauf mit Mündungsgewinde M14x1, Montagesockel für Optik, MOA™- Abzug.

17774. ... mit Mündungsgewinde M14x1 € 640,-

Integrierte Zfr.-Montagen für XPR™

Base / Ring matt, 30mm:

58814.000	niedrige Bauhöhe	€ 85,-
58814.001	mittlere Bauhöhe	€ 85,-
58814.002	hohe Bauhöhe	€ 85,-



HUBERTUS Extreme 12/76

BAYARD



HUBERTUS Selbstladeflinte Extreme 12/76

mit **Stahlschrotbeschuss**. Lauf: 71 cm, ventilierte Laufschiene 7 mm, HiViz-Leuchtkorn, 11 mm Prismenschiene. Choke: 5 St. Wechselchokes. System: Gasdrucklader. Kapazität: 2-Schuss. Ausstattung: "Fast Loading"-System, "Smart Valve"-System, "Cut off" Magazin, manuelle Sicherung. Schaft: Kunststoffschaft im Camo-Design, mit Gummikappe, Riemenbügel. Kal.: 12/76. Gewicht: ca. 3,1 kg. Länge: 122 cm
13169.012 € 599,-

KOFS Zenith SX



KOFS Zenith SX 12/76

mit **Stahlschrotbeschuss**. Lauf: 71 cm, ventilierte Lauf- und Visierschiene. Choke: 5 St. Wechselchokes. Abzug: Einabzug mit Umschaltung. System: Blitzsystem mit Abzugssicherung. Ausstattung: Hartverchromte Läufe von innen und außen. Stahlbasküle mit gelasierter Arabeskengravur. Messing-Korn. Schaft: schön gemasertes Schaft aus türkischem Nussbaumholz mit Ölfinish. Mit Riemenbügel. Kal.: 12/76. Gewicht: ca. 3,15 kg
11290.012 ohne Ejektor € 659,-
11292.012 mit Ejektor € 729,-



EDLE FLINTENFUTTERALE

Schützen Sie Ihre wertvolle Flinte mit einem edlen Flintenfutteral. Sie haben die Wahl ob aus superweichem und trotzdem strapazierfähigem Elchleder oder mit einem Loden-Futteral (beide mit Microfleece-Innenfütterung) oder mit einem robusten Nylonfutteral im englischen Stil.

- | | | | | |
|----------|-------------------------|-----------|--------|----------------|
| 1 | aus Loden und Elchleder | 63343.128 | 128 cm | € 119,- |
| 2 | aus Elchleder | 63340.128 | 120 cm | € 245,- |
| 3 | aus gestepptem Nylon | 63354.000 | 138 cm | € 65,- |





AKAH Gewehrauflage aus Elchleder

Gebrauchsmusterschutz GM 202005003219.0

Die auf dem Markt befindlichen Modelle konnten uns nicht überzeugen. Deshalb haben wir unsere eigene Gewehrauflage entwickelt und gleich zum Musterschutz angemeldet. Und das unterscheidet uns von anderen:

- gefertigt aus weichem Elchleder → d€ liegt die Waffe sicher
- das Elchleder ist imprägniert → nimmt also keine Regennässe auf
- die Unterseite ist mit Noppengummi belegt → also absolut rutschfest
- die seitlichen Stabilitätsklappen sind mit Bleischnur beschwert → zusätzliche Hilfe für die Rutschfestigkeit
- der Noppengummi-Belag lässt sich mit Klett entfernen → daher kann die Befüllung der Auflage vom Jäger selbst verändert werden.

67593 € 69,-



AKAH Gewehrauflage

aus schwarzem Velours mit gelasertem AKAH Logo. Hängeöse.

67593.101 € 28,50

AKAH Schaftkappe

- Bodenkappe genau eingepasst und von gelernten Sattlern handgenäht.
- aus bestem Kern-Rindleder.
- **Dicke elastische Filzpolsterung innen zur Rückstoßdämpfung.**
- passend für jeden Schafttyp

klein 67591.125 € 67,90
groß 67591.130 € 68,90

AKAH Kammeretui

Das ideale Transportmittel für die Kammer. Für Kammern mit Durchmesser bis 25 mm und max. Länge 230 mm geeignet.

67601 Büffelleleder € 25,-
67602 Cordura € 23,90



AKAH Schafrückenerhöhung

Durch den Einsatz von hochtragenden Montagen wie den Panorama-Sights und Holo-Sights erleben die Schafrückenerhöhungen ihr wahres Comeback. Mit Hilfe dieser auf den Schaft angebrachten Erhöhung liegt die optimale Visierlinie für den "schnellen Schuss" immer richtig.

67590 € 59,50



Achten Sie auf dieses Gütesiegel ...



AKAH-Handsattler bei der Arbeit

... beim Kauf von jagdlichen Lederwaren!

- Bestes AKAH Leder.
- Handnähte von Sattlern, die ihr Handwerk von der Pike auf gelernt haben und seit Jahrzehnten bei AKAH arbeiten.
- Hochwertigste Beschläge, Zangen und Haken.



AKAH Luxusboxer Weltberühmt seit 1853

Sie zeugen vom Können der AKAH-Handsattler. Sie sind Meister Ihres Fachs. Bevor mit einem solch erlesenen Stück begonnen wird, erfolgt ein ausführliches Gespräch mit dem Kunden bezüglich seiner Waffe, seiner Optik und seiner Ausstattungswünsche.

- Der hauseigene Schreiner fertigt den Holzrahmen des Koffers.
- Millimetergenau werden Waffe und Zubehör individuell eingepasst.

- Edle Beschläge und Schösser stellen die Glanzlichter dar.
- Von Meisterhand handgenäht sind die Griffe. Das hält über Generationen.
- Samt oder Feinfilz sorgen dafür, dass weder Optik noch Schaft zerkratzen können.

Bei AKAH- Gewehrkoffern können Sie ruhig genauer hinsehen. Jedes Detail ist eine Meisterleistung. Jeder Koffer ist ein Unikat.



GUN-PLUG LAUFSTOPFEN

schützt zuverlässig den Lauf Ihrer Waffe.

Der Gun-Plug wurde in Zusammenarbeit mit erfahrenen Nachsuchenfürher entwickelt. Er schützt den Lauf vor Regen, Schmutz und sonstigen Verunreinigungen die nicht ungefährlich sein können. Verschließen Sie Ihren Gewehrlauf zuverlässig mit dem Gun-Plug, ohne Isolierband oder Schusspflaster benutzen zu müssen. Der Gun-Plug wird einfach beim Schuss durch den Luftdruck aus dem Lauf katapultiert. Zu Reinigungszwecken kann der Gun-Plug mit dem Fingernagel mühelos entfernt werden. Er ist variabel verwendbar von Kaliber 7 mm bis 9,3 mm. Die Verpackungseinheit beträgt jeweils 10 Stück, bestehend aus 5 gelben sowie 5 roten Stopfen.

01530.000 à 10 St. € 6,50

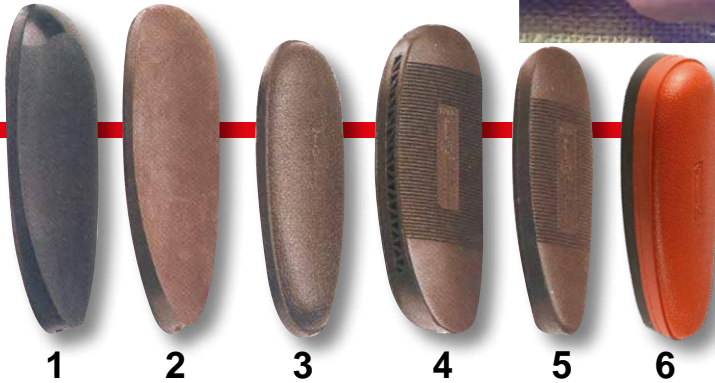

WEGU Schaftkappen

Ozon- und ölbeständige Gummiqualität mit zwei einvulkanisierten Metallscheiben. Incl. Befestigungsschrauben. Übermaß zum individuellen Anpassen.

1 Mod. Slip:

glatte Flächen für schnellen Anschlag mit der Flinte, innenliegende Waben, schwarz, 150x52 mm

01786 15 mm € 30,50
01787 30 mm € 30,50

2 Mod. Voll-Schaftkappe:

innenliegender Ventilierung, mit schwarzer Basisplatte, 150x52 mm

01788 15 mm € 30,50
01789 30 mm € 30,50

3 Mod. "Old English":

klassische, lederartige Narbung, innenliegende Waben, 139x47 mm

01790 17 mm (44mm) € 25,80
01791 17 mm (47 mm) € 30,60
01792 27 mm € 30,60

4 Mod. Elastic "Trap":

zweifach ventiliert, anatomisch geformt, stark geriffelt, mit schwarzer Basisplatte, 135x50 mm

01784 20 mm € 25,60
01785 25 mm € 25,60

5 Mod. Elastic:

braun, für Repetierbüchsen und kombinierte Waffen, 133x43 mm

01780 10 mm € 13,35
01781 15 mm € 18,45
01782 20 mm € 25,60
01783 25 mm € 25,60

01770.001 verstellb., 27 mm € 50,90
01770.002 verstellb., 32 mm € 50,90

Farben:

.001 braun
.002 schwarz

6 WEGU Universal-Wechselschaftkappen

Die Schaftkappen sind geschlitzt und können mit 2 Schrauben oder mit dem Quick-Loc™-System befestigt werden. Mit Quick-Loc montiert, können vier Stärken in wenigen Sekunden ausgetauscht werden, wodurch die Länge des Schaftes ständig variabel bleibt. Perfekte Anpassung an jeden Schützen ohne Installation von Unterlagen. Weicher Gummi (max. Rückstoßdämpfung).

Farben: .001 rot .002 schwarz

Art.Nr.	Stärke	Preis
01794	19 mm	€ 45,80
01795	25 mm	€ 45,80
01796	32 mm	€ 45,80
01797	38 mm	€ 45,80



Quick-Loc™-Installation

Nur für WEGU-GFT-Schaftkappen verwendbar. Einfache, schnelle Montage. Garantiert fester Sitz der Schaftkappen, schnelles Wechseln aller vier Universal WEGU-GFT-Schaftkappen.

01793 € 30,50



WEGU Universal-Schaftkappe längenverstellbar.

Diese Universal-Schaftkappe können Sie auf fast jeden Schaft nachträglich montieren und einfach wie eine normale Schaftkappe auf den Schaft aufschleifen!

Das Außenmaß beträgt 48x143,5 mm, somit können Sie diese Schaftkappe auf fast alle Schäfte problemlos anpassen! Die Schaftkappe lässt sich in der Länge um 90 mm verstellen. Das Innenleben besteht aus stabilem Aluminium, die Führungszapfen aus Edelstahl und der Außenkörper aus schwarzem Kunststoff. Die Kappe kann sowohl an Holzschäften wie auch Kunststoffschäften montiert werden!

01798.000 € 169,99

WEGU-Zwischenlage

aus Hartgummi

Art.Nr.	Dicke [mm]	Preis
01480.004	4	€ 8,70
01480.006	6	€ 8,85
01480.008	8	€ 9,65
01480.012	12	€ 11,55
01480.024	24	€ 14,20

Aluminium-Pufferpatronen

Kal. 12	19330.012	à 1 Stück	€ 6,10
Kal. 16	.016		€ 6,50
Kal. 20	.020		€ 7,-
.222Rem	19370.102	à 2 Stück	€ 11,90
7x64	.122		
.308Win	.128		
.30-06	.129		
9,3x62	.134		
8x68S	.140		
7x57R	.211		
7x65R	.212		
8x57JRS	.213		
9,3x74R	.216		
9mmLuger	19371.009	à 5 Stück	€ 18,50
.40S&W	.040	à 5 Stück	€ 18,50
.44Mag	.044	à 6 Stück	€ 24,90
.45Auto	.045	à 5 Stück	€ 25,70
.38/.357	.357	à 6 Stück	€ 20,90
.22lr	19372.056	à 20 Stück	€ 12,60



VOERE K98 Büchsenmacherbedarf

Voere Spannschloß für K98 mit Kammer Sperre	Art. Nr. 17535.000	€ 244,-
ohne Kammer Sperre	17535.001	€ 226,-

Dreistellungs - Drehflügelsicherung incl. Schlösschen für K98 17541.000 € 136,-

Einsteckmagazin - Umrüstsatz passend für alle Gewehre mit K98 System (ohne Magazin)		
Standardkaliber	17540.000	€ 159,50
Magnumkaliber	17540.001	€ 159,50

Kammergriff: flach (gesenkgeschmiedet, unbearbeitet) 17543.000 € 23,-

Magazine für Umrüstsatz (Kal. .300WinMag und 7mm Rem Mag als 2-Schuss Magazin)	Art. Nr.	
3 - Schuss Magazin	17544.000	€ 107,-
5 - Schuss Magazin	17545.000	€ 128,-

Abzüge (als Ersatzteil):		
Rückstecher K98 (RST)	17542.001	€ 171,-
Rückstecher LBW (RST)	17542.002	€ 128,-
Match-Flintenabzug K98 (MF)	17542.003	€ 160,-
Match-Druckpunkt abzug K98 (MD)	17542.004	€ 171,-
Deutscher Stecher K98 (ST)	17542.005	€ 107,-
Druckstück für Stecher	17542.006	€ 17,-



HW 66 Jagd-Match

Lauf: 56 cm lang; **Magazin:** Mehrlader, als Einzellader auf Wunsch; **System:** Zylinderverschluss mit doppelter Verriegelung; **Abzug:** gegen Mehrpreis auch Doppelzügelstecher; **Schaft:** Matchschaft Nussbaumholz mit Backe, punzierter Vorderschaft und Pistolengriff, Gummischafthkappe; **Gewicht:** 3,85 kg (ohne Zielfernrohr); **Gesamtlänge:** 105 cm

Lieferung ohne Zielfernrohr

Kaliber	.22Hornet				.222Rem		.22lr	.17Hornet
	Stecher	Stecher, stainless	Matchabzug	Matchabzug, stainless	Stecher	Matchabzug	Matchabzug	Matchabzug
Art.Nr.	18942	18941	18947	18940	18945	18946	18943.001	18949
Preis	€ 1.360,50	€ 1.445,20	€ 1.292,40	€ 1.377,10	€ 1.452,60	€ 1.384,30	€ 1.265,30	€ 1.383,90



HW 66 Production

Im Gegensatz zur HW 66 Jagd-Match mit Nussbaum-Klassikschaft mit Checkering, Gummikappe und schwerem Varmint-Lauf. Dieses Modell ist auch mit einem neu entwickelten Lochschaft mit Punzierung am Pistolengriff und Vorderschaft erhältlich.

Lieferung ohne Zielfernrohr

Kaliber	.22lr	.22Hornet	.222Rem	.22WMR	.17HMR	.17Hornet	
Magazin	5 Schuss	4 Schuss	3 Schuss	4 Schuss	4 Schuss	4 Schuss	Lochschaft
Art.Nr.	18944.000	18944.002	18944.003	18944.004	18944.001	18944.005	18944.018
Preis	€ 827,60	€ 1.082,30	€ 1.235,90	€ 827,60	€ 949,00	€ 1.235,90	€ 1.275,00

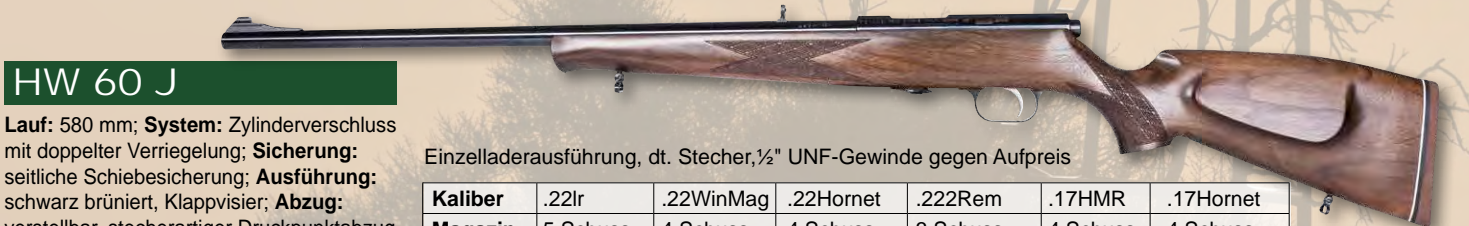

HW 60 J

Lauf: 580 mm; **System:** Zylinderverschluss mit doppelter Verriegelung; **Sicherung:** seitliche Schiebesicherung; **Ausführung:** schwarz brüniert, Klappvisier; **Abzug:** verstellbar, stecherartiger Druckpunktzug; **Schaft:** Nussbaum mit Backe, Fischhaut am Pistolengriff und Vorderschaft, Riemenbügel; **Gewicht:** 3,6 kg, **Gesamtlänge:** 1.070 mm

Einzelladerausführung, dt. Stecher, 1/2" UNF-Gewinde gegen Aufpreis

Kaliber	.22lr	.22WinMag	.22Hornet	.222Rem	.17HMR	.17Hornet
Magazin	5 Schuss	4 Schuss	4 Schuss	3 Schuss	4 Schuss	4 Schuss
Art.Nr.	20750	20751	20752	20753	20749	20757
Preis	€ 881,20	€ 881,20	€ 1.128,90	€ 1.290,00	€ 1.005,90	€ 1.290,00



M77 Gunsite Scout Rifle MFD

mit Mündungsfeuerdämpfer

M77 Hawkeye Long-Range Target

mit Mündungsbremse

Art.Nr.	Bezeichnung	Kaliber			Finish	Schichtholz-Schaft	Gesamtlänge [mm]	Lauflänge [mm]	Gewicht ca. [kg]	Preis €
		.308Win	.300 WM	6.5mm Creedmoor						
17872.128	Gunsite Scout Rifle MFD	•			brüniert	•	978	420	2,9	1.689,-
17872.428	Gunsite Scout Rifle MFD	•			stainless	•	1041	475	3,3	1.780,-
17881.130	Hawkeye LR Target		•		brüniert	•	1.156 -1.194	610	5,0	1.883,-
17881.	Hawkeye LR Target		•	•	brüniert	•	1.194 -1.232	660	5,0	1.883,-

M77 Gunsite Scout Rifle

In Zusammenarbeit mit GUNSITE konzipiert kombiniert das Ruger Gunsite Scout Rifle funktionale Details mit ultrakompakter Bauweise und ist daher universell einsetzbar. Schichtholzschaft mit Gummikappe und Spacern, "Ghost-Ring" Visierung, vorverlegte Picatinny-Schiene für Zielfernrohrmontage mit verlängertem Augenabstand, 10-Schuss Magazin.

M77 Hawkeye Long-Range Target

Repetierer mit attraktivem braun-schwarz gesprenkeltem Target-Schaft, verstellbarer Schaftbacke und weicher Gummischafthkappe. Lauf aus 4140 Chrom-Molybdän-Stahl mit 5R Feld-Zug-System. RUGER Hybrid® Mündungsbremse. Target-Abzug, langer Auszieher im Mauser-Typ, 20 MOE Picatinny-Schiene. 3-Positionen-Sicherung. Inkl. 5-Schuss Magazin.





American Rifle



RUGER AMERICAN RIFLE™

**Ein Meilenstein des US-Herstellers RUGER.
100% Made in USA!**

Wieder einmal versteht es Ruger traditionellen Waffenbau mit innovativer Technik zu erstaunlich günstigen Preisen zu kombinieren.

- Patentiertes „Power Bedding“-Verfahren für präzise Lauf-System Bettung im ergonomischen Kunststoffschafft.
 - Verstellbarer „Marksman“-Abzug mit integriertem Sicherungszügel.
 - Schiebeseicherung auf dem Kolbenhals.
 - Herausnehmbares 4-Schuss-Magazin aus Kunststoff.
 - Lauf und System mattschwarz, ohne Visierung.
- Auf Sonderbestellung auch als Linkswaffe in Kal. .308 Win erhältlich:
Art.Nr. 17900.428



"Power Bedding™" Laufbettung sorgt für mehr Genauigkeit



4-Schuss Trommelmagazin

100% AMERICAN MADE



Ergonomischer, leichter Schaft mit griffigem Vorderschaft und Pistolengriff



Einfach sicher: Schiebeseicherung auf dem Kolbenhals



Jagdtauglicher, verstellbarer Ruger Marksman™ Abzug



Dreiwarzenverschluss mit 70° Verriegelungswinkel



mit Mündungs-
bremse

mit Laufgewinde
5/8"-24

American Rifle Go Wild

Ergonomischer, leichter Synthetic-Schaft im GO Wild® Camo mit weicher Gummikappe, zur maximalen Rückstoßminderung. Der Gewehrlauf mit werkseitig eingebauter Mündungsbremse ist kaltgehämmt, was zu einem ultrapräzisen Gewehrlauf führt, der außergewöhnliche Präzision und Langlebigkeit bietet. Picatinny-Schiene.

100% AMERICAN MADE



Art.Nr.	Bezeichnung	Kaliber							Finish	Kapazität	Synthetikschaft	Gesamtlänge [mm]	Lauflänge [mm]	Gewicht ca. [kg]	Preis €
		.223Rem	.243Win	.270Win	.30-06Spring	7mm08Rem	.308Win	6,5mm Creedmoor							
17900. ...	American Rifle		•	•	•	•	•		brüniert	4	•	1082	560	2,85	715,-
17906. ...	American Rifle Go Wild							•	Cera- kote	3	•	1067	559	3,0	940,-
17903.186	American Rifle Predator							•	brüniert	4	•	1067	559	3,0	740,-
17903.128	American Rifle Predator							•	brüniert	4	•	965	457	2,8	740,-
17904.105	American Rifle Predator	•							brüniert	10	•	1067	559	3,0	799,-
17901.105	American Rifle Ranch	•							brüniert	10	•	914	410	2,77	799,-
17912. ...	American Rifle Hunter							•	brüniert	5	•	1048 - 1099	508	4,17	1.195,-

American Rifle Predator



mit Laufgewinde
5/8"-24

**100%
AMERICAN
MADE**

American Rifle Predator .223Rem



mit Laufgewinde
1/2"-28

American Rifle® Predator

Eine weitere Variante der beliebten Ruger American Rifle® als Varmint- Version. Varmint-Lauf mit 16,9 mm Ø an der Mündung. Mündungsgewinde 5/8"-24 (in Kal. .223Rem: 1/2"-28) für Schalldämpfer (MFD). Systemhülse mit Weaverschiene. Moosgrüner Kunststoffschafft. Kapazität 4 bzw. 5-Schuss.

NEU: Auch als Linkswaffe in Kal. .308Win erhältlich: Art.Nr. 17910.128



**RUGER
AMERICAN
RIFLE™**



mit Laufgewinde
5/8"-24

American Rifle® Hunter

Mit grauem Magpul® Hunter American Schaft - voll einstellbar in Länge und Höhe und mit verbesserter Ergonomie. Lauf mit schwerer Kontur (.850" an der Mündung) mit Ruger Precision® Rifle Hybrid Mündungsbremse, um den Rückstoß effektiv zu reduzieren und gleichzeitig Geräusche seitlich des Schützens zu minimieren. Inkl. ein Magpul® PMAG® 5 7.62 AC-Magazin

mit Mündungs-
bremse

American Rifle Hunter

American Rifle Ranch



mit Laufgewinde
5/8"-24

American Rifle® Ranch

Ergonomischer Kunststoffschafft mit weicher Gummischafftkeppe. Kompakter Lauf mit Gewinde (5/8"-24). Verstellbarer RUGER Marksman Abzug. Kammerstengel im 70° Winkel. 3-Warzenverschluss. Inkl. Aluminium-Montageschiene.

RUGER PRECISION RIMFIRE™



Precision Rimfire

Kalt gehämmerter 18" Target-Lauf. 15" M-LOK Handschutz. Verstellbarer Schaft und RUGER AR-Pattern Pistolengriff. Vergrößerter Kugelkammergriff. Verstellbarer RUGER Marksman Abzug. Picatinny-Schiene. 10-Schuss Magazin.

Art.Nr.	Bezeichnung	.22 l.r.	Syntheticschafft	Gesamtlänge [mm]	Lauflänge [mm]	Gewicht ca. [kg]	Preis €
21508.000	Precision Rimfire	•	•	892-981	457	3,1	699,-



American Rimfire

auch erhältlich mit
Laufgewinde 1/2"-28

American Rimfire®

Das American Rimfire Rifle folgt dem Prinzip der preiswerten, robusten und funktionellen Gebrauchswaffe und ist für die Kaliber .17 HMR, .22 Ir und .22 WMR konzipiert. Damit die Waffe individuell auf den Schützen angepasst werden kann, sind austauschbare Schaft-Verlängerungen im Lieferumfang enthalten.

American Rimfire® Target

Die Sportvariante der American Rimfire Rifle. Sie kommt mit einem attraktiven grau-schwarz laminierten Schichtholzschafft und einem kalt gehämmerten Bull-Barrel-Lauf mit 1/2"-28 Gewinde. Der verstellbare Ruger Marksman Abzug steht trocken und erlaubt dem Schützen einen präzisen Schuss. Inkl. Picatinny-schiene aus Aluminium.

Art.Nr.	Bezeichnung	Kaliber			Schaft		Gesamtlänge [mm]	Lauflänge [mm]	Gewicht ca. [kg]	Preis €
		.22 Ir.	.17 HMR	.22 WMR	Laufgewinde	Schichtholz				
21500.000	Ruger American Rimfire	•				•	1040	560	2,7	559,-
21501.000	Ruger American Rimfire			•		•	1040	560	2,7	559,-
21502.000	Ruger American Rimfire		•			•	1040	560	2,7	559,-
21500.500	Ruger American Rimfire mit Gew.	•			•	•	940	457	2,4	599,-
21502.500	Ruger American Rimfire mit Gew.		•		•	•	940	457	2,4	599,-
21503.400	R. Am. Rimfire Target Stainless		•		•	•	940	457	3,04	759,-
21503.500	Ruger American Rimfire Target		•		•	•	940	457	3,04	759,-
21504.400	R. Am. Rimfire Target Stainless	•			•	•	940	457	3,04	799,-
21504.500	Ruger American Rimfire Target	•			•	•	940	457	3,04	759,-
21504.600	Ruger American Rimfire Target Thumbhole	•			•	•	940	457	3,04	759,-
21504.700	Ruger American Rimfire Target Thumbhole Stainless	•			•	•	940	457	3,04	799,-
21506.000	Ruger American Rimfire Long Range Target	•			•	•	1031	560	3,63	849,-

American Rimfire Target



mit Laufgewinde
1/2"-28

American Rimfire Target Thumbhole Stainless

mit Laufgewinde
1/2"-28



**100%
AMERICAN
MADE**

American Rimfire® Target Thumbhole

Mit einem attraktiven Schichtholz-Lochschaft, der in der Länge durch Zwischeneinlagen verstellbar ist. Freischwinger Target-Lauf mit 1/2"-28 Gewinde. Trocken stehender Ruger Marksman Abzug. 60° Kammerstengel. Inkl. Alu-Picatinny-schiene und 10/22® BX 10-Schuss-Magazin.



American Rimfire® Long Range Target

Target-Kunststoffschaft mit verstellbarer Schaftbacke und weicher Gummi-Schaftkappe. Marksman Adjustable Abzug (verstellbar von 1360g-2260g). Mit Laufgewinde 1/2"/28. Inkl. 10-Schuss Magazin (Aufnahme aller 10/22er Magazine).

RUGER 10/22® .22lr Selbstladebüchsen

Die Ruger Selbstladebüchsen vom Typ 10/22 werden weltweit auf Wettkämpfen eingesetzt, wo es auf Präzision und Schnelligkeit ankommt. Das Grundkonzept ist in mehreren Varianten vom jagdlichen Schonzeit-Automaten bis zur Target-Ausführung mit schwerem Match-Lauf erhältlich.



10/22 DSP Sporter

10/22 RB Carbine

10/22 Tactical MFD

mit Mündungs-
feuerdämpfer

10/22 Target Lite

10/22 Target Lite

Kalt gehämmerter Lauf (410mm) mit Mündungsgewinde 1/2"-28. Laufmantel aus Aluminium. Schichtholz-Lochschaft, in der Länge über Zwischeneinlagen verstellbar. BX-Sportabzug. Manuelle Druckknopf-Sicherung. Inkl. Montagebasen für Weaver-Schiene und 10-Schuss Magazin.

10/22 Target Competition

Individuell verstellbarer Schaft-rücken. Schichtholzschaft. Hartbeschichtetes, eloxiertes, CNC-gefrästes Verschlussgehäuse aus spannungsarmem 6061-T6511 Aluminium. Kalt gehämmerter Lauf (410 mm) mit Mündungsgewinde 1/2"-28. TX-Sportabzug. Integrierte, optikfertige 30 MOE Picatinny Schiene. 10 Schuss Magazin.

Art.Nr.	Bezeichnung	Kaliber .22 l.r.	Mündungsfeuerdämpfer	Visierung	Finish	Schaft				Gesamtlänge [mm]	Lauflänge [mm]	Gewicht ca. [kg]	Preis €
						Am. Walnuss	Buche	Schichtholz	Synthetik				
21520.000	10/22 DSP Sporter	•		•	brüniert	•				942	470	2,6	599,-
21521.000	10/22 RB Carbine	•		•	brüniert		•			942	470	2,3	479,-
21526.100	10/22 Tactical MFD	•	•		schwarz			•		940	457	2,4	549,-
21529.500	10/22 Target Lite	•			brüniert			•		895	410	2,3	899,-
21529.800	10/22 Competition Grey	•			schwarz			•		914	410	2,7	1.049,-
21529.900	10/22 Competition Brown	•			schwarz			•		914	410	2,7	1.199,-

* Target-Ausführungen werden mit schwerem Bull-Barrel und ohne Visierung geliefert.



10/22 Target Competition Brown

10/22 Target Competition Grey

Kleinkaliber

CZ 457



Die CZ 457-Familie zeichnet sich durch ihren durchdachten modularen Aufbau aus:

- **Hohe Präzision**
- **Benutzerfreundlich** durch seitliche Sicherung mit Statusanzeige
- **Höchste Korrosionsbeständigkeit des Oberflächenfinishes** durch das eigens entwickelte neue Beschichtungsverfahren BobOx
- **Schnelleres Nachladen**, da der Verschluss mit 60° anstatt 90° öffnet



mit 1/2" x 20 UNF-Laufgewinde

CZ 457 Royal

Der lange Schaft für die CZ 457 Royal ist aus hochwertigem Nussbaum gefertigt, mit einer dekorativen Spitze. Die schöne Maserung wird durch ein Ölfinish betont. 20" Lauf mit Laufgewinde, herausnehmbares Magazin, einstellbarer Abzug, Schaftbacke, ohne Visierung.

21250
21251

Kal. .22lr € 849,-
Kal. .17HMR € 849,-



CZ 457 Lux

Im klassischen Design eines europäischen Jagdgewehrs. Lackierter Schaft mit Backe aus hochwertigem türkischem Nussbaum. 24" Lauf, herausnehmbares Magazin, einstellbarer Abzug, Schaftbacke, Visierung.

21255
21256

Kal. .22lr € 691,-
Kal. .17HMR € 691,-



CZ 457 Varmint

Mit lackiertem amerikanischen Schaft und schweren 525 mm langen Lauf - ideal für präzises Sportschießen sowie für die Jagd auf mittlere und größere Distanzen. 11 mm Prismenschiene zur Zielfernrohrmontage auf der Gehäuseoberseite. 20" Lauf, herausnehmbares Magazin, einstellbarer Abzug, ohne Visierung.

21260
21259

Kal. .22lr € 610,-
Kal. .17HMR € 610,-



mit 1/2" x 20 UNF-Laufgewinde

CZ 457 Stainless

Verfügt über einen bewährten Polymer-Schaft mit Tarnaufdruck und Soft-Touch-Einlagen sowie einen dünnwandigen stainless-steel-Lauf mit hoher Widerstandsfähigkeit gegen widrige Wetterlagen. 20" Lauf mit Laufgewinde, einstellbarer Abzug, ohne Visierung.

21226

Kal. .22lr € 621,-

Neu

Art.Nr.	Modell ♦ = Standard o = Optional	.22lr	.17HMR	Gewinde	Kompensator	Magazin	Kapazität	Holzschäft	Kunststoff	Gesamtlänge	Lauflänge	Gewicht	Preis
21250 / 21251	CZ 457 Royal	♦	♦	♦		Einsteck	5	♦		977 mm	525 mm / 20"	2,7 kg	€ 849,-
21255 / 21256	CZ 457 Lux	♦	♦			Einsteck	5	♦		1086 mm	630 mm / 25"	2,9 kg	€ 691,-
21260 / 21259	CZ 457 Varmint	♦	♦			Einsteck	5	♦		981 mm	525 mm / 20"	3,2 kg	€ 610,-
21246	CZ 457 Synthetic Threaded	♦		♦		Einsteck	5		♦	865 mm	412 mm / 16"	2,4 kg	ab € 490,-
21247 / 21249		♦	♦			Einsteck	5		♦	977 mm	525 mm / 20"	2,4 kg	
21226	CZ 457 Stainless	♦		♦		Einsteck	5		♦	977 mm	525 mm / 20"	2,4 kg	€ 621,-
21227	CZ 457 AT-One	♦		♦		Einsteck	5	♦		938-975 mm	525 mm / 20"	3,6 kg	€ 880,-
21244	CZ 457 Thumbole Threaded	♦		♦	♦	Einsteck	5	♦		910 mm	412 mm / 16"	3,2 kg	€ 787,-
21245 / 21243		♦	♦			Einsteck	5	♦		1010 mm	525 mm / 20"	3,5 kg	
21248	CZ 457 MTR	♦	o	♦		Einsteck	5	♦		967 mm	525 mm / 20"	5,9 kg	€ 787,-
21240	CZ 457 LR Precision Threaded	♦		♦	♦	Einsteck	5	♦		1010 mm	525 mm / 20"	3,8 kg	€ 1.090,-



mit 1/2" x 20 UNF-Laufgewinde

CZ 457 Synthetic Threaded

Konzipiert für die schwersten Witterungsbedingungen und kombiniert extrem beständige Oberflächenbehandlung durch Nitrieren mit robustem, schwarzem Polymerschäft.

Polymerschäft mit Soft-Touch-Finish, ohne Backe. Verstellbarer Abzug.

21246	Kal. .22lr, LL 16"	€ 490,-
21247	Kal. .22lr, LL 20"	€ 490,-
21249	Kal. .17HMR, LL 20"	€ 525,-



Test 10/2020
Liefert jede Menge Schussleistung.



mit 1/2" x 20 UNF-Laufgewinde

CZ 457 AT-One

Diese speziell designte Waffe ist mit einem Varmint-Lauf mit MATCH-Lager und einem massiven Schaft aus laminiertem Holz des bekannten amerikanischen Herstellers Boyds versehen, der über einfach verstellbaren Schafrücken und -kappe verfügt. 20" Lauf mit Gewinde, einstellbarer Abzug, ohne Visierung.

21227	Kal. .22lr	€ 880,-
-------	------------	---------

Neu



mit 1/2" x 20 UNF-Laufgewinde

CZ 457 Thumbhole Threaded

Mit einem attraktiven, ergonomischen Laminatholzschaft mit Backe in attraktiver grau-braunem Optik. Dank der symmetrisch angeordneten Elemente erlaubt dieser moderne Thumbhole-Schaft komfortable Benutzung für Rechts- und Linkshänder. Die Formstabilität des Laminatholzschaftes ermöglicht Schießen auf mittlere und große Entfernungen. Kompensator. Verstellbarer Abzug.

21244	Kal. .22lr, LL 16"	€ 787,-
21245	Kal. .22lr, LL 20"	€ 787,-
21243	Kal. .17HMR, LL 20"	€ 787,-



Test 10/2020
Konnte in vollem Umfang überzeugen.



Test 7/2021
Clever konzipierter Schaft. Gute Präzision.



mit 1/2" x 20 UNF-Laufgewinde

CZ 457 MTR

Ein hochpräzises Modell mit einem Spezialschaft aus hochwertigem Nussbaum. Der dickwandige, kaltgehämerte Match-Lauf im Kaliber .22 LR verfügt über eine Match-Kammer. Dank dieser und aller anderen Verbesserungen der neuen CZ 457-Serie garantiert dieses Modell nur 15 mm Gruppen in einem Abstand von 50 m.

21248	Kal. .22lr	€ 787,-
-------	------------	---------



mit 1/2" x 20 UNF-Laufgewinde

CZ 457 LR Precision Threaded

Der Schichtholzschaft im Target-Stil hat eine Soft-Touch Oberfläche, einen markanten Pistolengriff, einen verbreiterten Vorscheft und angeraute Griffflächen. Die Schiene am unteren Teil des Kolbens erlaubt den Anbau einer hinteren Stütze. In Höhe und Länge verstellbarer Schaft. Kannelierter 20" Varmint Lauf. Kompensator.

21240	Kal. .22lr	€ 1.090,-
-------	------------	-----------



Test 10/2020
Konnte in vollem Umfang überzeugen.

Mini Set

Das Mini Set enthält einen Wechsellauf, einen Magazinschachteinsatz, ein Polymermagazin für fünf Patronen und die Schlüssel für den Laufwechsel. Die Laufmündung hat unifiziertes Zollgewinde 1/2"x20 UNF mit Abdeckung.

	Kaliber	Gewinde	Lauflänge	Preis
MINISET (Wechsellauf Set) für CZ 457 American	.17HMR	PH-Gewinde 1/2" x 20 UNF	24"	21339.010 € 195,-
	.22lr		24"	21339.011 € 195,-
	.22WMR		24"	21339.012 € 195,-
CZ 457 Jaguar	.22lr	1/2" x 20 UNF	28,6"	21339.013 € 284,-

	Kaliber	Gewinde	Lauflänge	Preis
MINISET (Wechsellauf Set) für CZ 457 Premium	.17HMR	PH-Gewinde 1/2" x 20 UNF	24"	21339.014 € 284,-
	.22lr		24"	21339.015 € 284,-
	.22WMR		24"	21339.016 € 284,-
CZ 457 VARMINT MTR	.22lr	PH-Gewinde 1/2" x 20 UNF	16"	21339.017 € 284,-
	.22lr		20"	21339.018 € 284,-
CZ 457 VARMINT	.17HMR	PH-Gewinde 1/2" x 20 UNF	20"	21339.019 € 195,-
	.22lr		20"	21339.020 € 195,-
	.22WMR		20"	21339.021 € 195,-

HW 30 S



HW 30 S Synthetik

HW 30 S

Lauf: 395 mm. **System:** Kipplauf mit Kugelverschluss. **Visier:** verstellb. Mikrometervisier, Tunnelkornfuß, Wechselkorne. **Ausführung:** schwarz brüniert, Prismenschiene. **Abzug:** Matchabzug Rekord. **Schaft:** Buche mit beidseitiger Backe. **Kaliber:** 4,5 mm.

Ausführung F - erwerbsscheinfrei ab 18 Jahre -

22304 € 269,20

22304.1.. starke Ausführung ohne F - erwerbsscheinpflichtig -

22301 mit Synthetikschaft € 261,20

22301.1.. starke Ausführung ohne F - erwerbsscheinpflichtig -

HW 30 M / II F

Lauf: 395 mm. **System:** Kipplauf mit Kugelverschluss. **Visier:** verstellb. Mikrometervisier, starrer Korntunnel. **Ausführung:** schwarz brüniert, Prismenschiene. **Abzug:** matchähnlicher Druckpunkt-abzug. **Schaft:** Buche mit beidseitiger Backe.

Kal.: 4,5 mm

Ausführung F - erwerbsscheinfrei ab 18 Jahre -

22302 € 253,80

22302.100 starke Ausführung ohne F - erwerbsscheinpflichtig -

Zubehör für WEIHRAUCH-Luftgewehre

Mündungsbremse für LG	36158
Mikrometer-Visier für Mod. 30S/50S/50SE sowie für alle Mod. 35 und 55	36156
Gewindeschalldämpfer 1/2" UNF	36170
Aufsteck-Schalldämpfer für HW 30/50/35 (Ø 15 mm)	36170.001
für HW 80/85 (Ø 16 mm)	36170.002
für HW 77	36170.003
Schalldämpfer für HW 97	36170.004
Schalldämpfer für HW 100 F.S.B.	36170.005
Schalldämpfer XL	36170.006
Schalldämpfer XL-K	36170.007
Handpumpe für HW 100	36175

HW 50



HW 50 M / II Set

mit Zfr. 4x32 und Schalldämpfer

HW 50 M / II

Lauf: 395 mm. **System:** Kipplauf mit Federbolzenverschluss. **Visier:** Mikrometervisier, Tunnelkornfuß. **Ausführung:** schwarz brüniert, Prismenschiene. **Abzug:** Spezial-Druckpunkt-abzug. **Schaft:** Buche mit beidseitiger Backe, Fischhaut. **Kaliber:** 4,5 mm.

Ausführung F - erwerbsscheinfrei ab 18 Jahre -

22306 € 309,30

22306.1.. starke Ausführung ohne F - erwerbsscheinpflichtig -

HW 50 M / II Set

bestehend aus: HW 50 M / II F (4,5 mm) + Zfr. 4x32 + Schalldämpfer.

Ausführung F - erwerbsscheinfrei ab 18 Jahre -

22305 € 346,40

HW 50 S

wie HW 50 M II, jedoch Matchabzug Rekord.

Ausführung F - erwerbsscheinfrei ab 18 Jahre -

22308 € 325,10

22308.100 starke Ausführung ohne F - erwerbsscheinpflichtig -

HW 57

Unterspann-Luftgewehr

Lauf: 360 mm. **System:** Unterspannhebel.

Visier: verstellbares Mikrometervisier, Sattelkorn.

Ausführung: schwarz brüniert, Prismenschiene, automatische Abzugsdruckknopfsicherung.

Abzug: Matchabzug Rekord.

Schaft: Buche mit beidseitiger Backe, Fischhaut, Gummischafthkappe. **Kal.:** 4,5 mm / .177".

Gesamtlänge: 1.022 mm. **Gewicht:** 3,2 kg.

22329 - erwerbsscheinfrei - € 401,60

22329.1.. Ausführung - erwerbsscheinpflichtig -

HW 57



WEITSCHUSSLUFTGEWEHR mit Theoben Gas Ram System

HW 90

Lauf: 500 mm. **System:** "Theoben"-Gaskolbensystem mit Knicklauf. **Visier:** verstellbares Mikrometervisier, Tunnelkornfuß, Wechselkorne.

Ausführung: schwarz brüniert, Prismenschiene, automatische Abzugs-Druckknopfsicherung.

Abzug: Matchabzug Elite. **Schaft:** Monte-Carlo-Schaft mit Fischhaut am Pistolengriff, Gummischafthkappe. **Kaliber:** 4,5 mm / 5,5 mm

22338 € 610,30

Ausführung - erwerbsscheinpflichtig 22338.1..

HW 90

Sofern nicht anders angegeben, gehören Zielfernrohre nicht zum Lieferumfang!





HW 35 K Black Silence

HW 35 K F SD Silverwood

**AKAH
Exklusiv**

AKAH
Exklusiv

HW 35 K Black Silence

Beschreibung wie HW 35 jedoch mit **Schalldämpfer, schwarzer Schaft, Stainless Finish**. Mit **AKAH Zfr. 4x32 Stainless** und AKAH-Montage. **Kaliber: 4,5 mm Ausführung F** - erwerbsscheinfrei ab 18 Jahre - **22320.007 € 458,70**

HW 35 K F SD Silverwood

Beschreibung wie HW 35 jedoch mit **Schalldämpfer, Standardholzschaft, Stainless Finish**. Mit **AKAH Zfr. 4x32 silver** und AKAH-Montage. **Kaliber: 4,5 mm Ausführung F** - erwerbsscheinfrei ab 18 Jahre - **22320.006 € 458,70**



HW 35

HW 35

Lauf: 470 mm, **System:** Kipplauf mit Keilverschluss, **Visier:** verstellbares Mikrometervisier, Tunnelkornfuß, 6 Wechselkorne, **Ausführung:** schwarz brüniert, Prismenschiene, automatische Sicherung, **Abzug:** Matchabzug Rekord, **Schaft:** Buche, Sportvorderschaft mit Fingerrille; **Kaliber:** 4,5 mm

22320 Ausführung F - erwerbsscheinfrei ab 18 Jahre - **€ 356,-**
22320.1.. starke Ausführung ohne F - erwerbsscheinpflichtig -

HW 35 E

Beschreibung wie HW 35 jedoch **Schaft:** Nussbaum mit Backe, Fischhaut am Pistolengriff, Gummischaftkappe, Riemenbügel. **Kal.:** 4,5 mm / 5,5 mm. **Ausführung F** - erwerbsscheinfrei ab 18 Jahre - V 1 = 175 m/s
22328 € 438,10
22328.1.. Ausführung - erwerbsscheinpflichtig -



HW 35 SD

HW 35 F / SD

Beschreibung wie HW 35 jedoch mit **Schalldämpfer**, Lauf: 410 mm. **Kaliber:** 4,5 mm

22320.009 Ausführung F - erwerbsscheinfrei ab 18 Jahre - **€ 381,10**



HW 77 K Special Edition

HW 77

HW 77 / 77 K

Lauf: 470 mm / 370 mm. **System:** Starrlauf mit Spannhebel ohne Drehverschluss. **Visier:** verstellbares Mikrometervisier, Balkenkorn. **Ausführung:** schwarz brüniert, Prismenschiene, automatische Abzugs-Druckknopfsicherung. **Abzug:** Matchabzug Rekord. **Schaft:** Buche mit Backe, Fischhaut, Gummischaftkappe. **Kaliber:** 4,5 mm / 5,5 mm / 6,3 mm

Ausführung F -- erwerbsscheinfrei -- V 1 = 175 m/s

22330 / 22331 ab € 551,-

22331.1.. Ausführung - erwerbsscheinpflichtig

HW 77 / 77 K Special Edition

Lauf: 470 mm / 370 mm, **Ausführung / Schaft:** Farbiger Schichtholz-schaft mit Gummischaftkappe, Pistolengriffkappchen, Fischhaut. **Kaliber:** 4,5 mm / 5,0 mm / 5,5 mm / 6,3 mm, **Gesamtlänge:** 1.120 mm / 1.020 mm, **Gewicht:** 4,1 kg / 4,0 kg.

22326 HW 77 Special Edition - erwerbsscheinfrei - ab **€ 609,90**

22327 HW 77K Special Edition - erwerbsscheinfrei - ab **€ 609,90**

22326.1.. / 22327.1.. Ausführung - erwerbsscheinpflichtig

Sofern nicht anders angegeben, gehören Zielfernrohre nicht zum Lieferumfang!



HW 85

HW 80

HW 80

Lauf: 500 mm. **System:** Kipplauf mit Federbolzenverschluss.
Visier: verstellbares Mikrometervisier, Tunnelkornfuß, Wechselkorne. **Ausführung:** schwarz brüniert, Prismenschiene, automatische Abzugs-Druckknopfsicherung. **Abzug:** Matchabzug Rekord.
Schaft: Buche mit M.C. Backe, Fischhaut am Pistolengriff, Gummischäftkappe. **Kaliber:** 4,5 mm / 5,5 mm / 6,3 mm
Ausführung F -- erwerbsscheinfrei -- V1 = 175 m/s
22332 ab € 497,40
 Ausführung - erwerbsscheinpflichtig V1=250 m/s 22332.1..

HW 85

Lauf: 500 mm. **System:** Kipplauf mit Federbolzenverschluss.
Visier: verstellbares Mikrometervisier, Tunnelkornfuß, Wechselkorne. **Ausführung:** schwarz brüniert, Prismenschiene, automatische Abzugs-Druckknopfsicherung. **Abzug:** Matchabzug Rekord.
Schaft: Buche mit M.C. Backe, Gummischäftkappe, Fischhaut am Pistolengriff. **Kaliber:** 4,5 mm / 5,5 mm / 6,3 mm
Ausführung F -- erwerbsscheinfrei -- V1 = 175 m/s
22334 ab € 466,60
 Ausführung - erwerbsscheinpflichtig 22334.1..

HW 97 K

HW 97 K Schichtholzschafft



HW 97 KT

NEUES
Schaftdesign

HW 97 K

Lauf: 300 mm. **System:** Starrlauf mit Spannhebel ohne Drehverschluss.
Visier: ohne Visierung. **Ausführung:** schwarz brüniert, Prismenschiene, automatische Abzugs-Druckknopfsicherung. **Abzug:** Matchabzug Rekord.
Schaft: Speziell für das Schießen mit Zielfernrohr entwickelter Buchenschafft mit Backe und Monte-Carlo-Effekt, Fischhaut, beidhändig.
Kaliber: 4,5 mm / 5,5 mm
Ausführung F -- erwerbsscheinfrei -- V1 = 175 m/s
22340 ab € 551,-
 Ausführung - erwerbsscheinpflichtig 22340.1..
22344 mit Schichtholzschafft ab € 651,10
 Ausführung - erwerbsscheinpflichtig 22344.1..

HW 97 KT

Lauf: 300 mm. **Ausführung / Schaft:** Lochschafft mit verstellbarer Schaftkappe, beidseitig Punzierung am Pistolengriff und Vorderschafft. **Kaliber:** 4,5 mm / 5,0 mm / 5,5 mm / 6,3 mm.
Gesamtlänge: 1.030 mm, **Gewicht:** 4,3 kg.
22337 -- erwerbsscheinfrei -- € 690,20

Sofern nicht anders angegeben, gehören Zielfernrohre nicht zum Lieferumfang!

HW 97 Black Line



HW 97 Black Line STL

HW 97 Black Line

Lauf: 300 mm, **Schaft:** schwarzer Synthetik-Lochschafft, beidhändig;
Gesamtlänge: 1015 mm; **Gewicht:** 4,2 kg.
Kaliber: 4,5 mm / 5,0 mm / 5,5 mm / 6,3 mm
Ausführung F -- erwerbsscheinfrei -- V1 = 175 m/s
22314 € 526,-
 Ausführung - erwerbsscheinpflichtig 22314.1..

HW 97 Black Line - STL

Lauf: 300 mm, **Ausführung:** Stainless-Look, **Schaft:** schwarzer Synthetik-Lochschafft, beidhändig; **Gesamtlänge:** 1015 mm;
Gewicht: 4,2 kg. **Kaliber:** 4,5 mm / 5,0 mm / 5,5 mm / 6,3 mm
Ausführung F -- erwerbsscheinfrei -- V1 = 175 m/s
22315 € 589,70
 Ausführung - erwerbsscheinpflichtig 22315.1..

HW 100 T / S

Ausgezeichnete Zielgenauigkeit, rückstoßfreie Schussabgabe, schnelle Schussfolge durch leichtes und schnelles Nachladen bzw. Repetieren. Mit Biathlonhebel. 14-Schuss Magazinkapazität, ca. 120 Schuss aus der gefüllten Kartusche (200 bar), Kartusche mit eingebautem Manometer. "Quick-Fill"-Anschluss. Zielfernrohr-Montage mit 11 mm Prisma oder mit beiliegender Picatinny-Schiene.

Kaliber: 4,5 mm (.177") / 5,5 mm (.22").



HW 100 T Synthetik

HW 100 T

HW 100 SK

mit Picatinny-schiene

mit Picatinny-schiene

HW 100 TK

Sofern nicht anders angegeben, gehören Zielfernrohre nicht zum Lieferumfang!

HW 100 BP

HW 100 Bullpup

Technische Ausstattung/Funktion wie Modell HW 100. Weaver-type-Zielfernrohr-Montageschiene mit vorverlegtem Repetierhebel (auch als Linksausführung lieferbar). Schaft für Rechts- und Linkshänder mit Soft-Touch Finish und verstellbarer Schaftkappe. Mit Airstripper (gelöcherter Moderator).

Kaliber: 4,5 mm (.177") / 5,5 mm (.22").

22353 HW 100 BP LL 410 mm, 3,78 kg € 1.500,10

22354 HW 100 BP-K LL 310 mm, 3,32 kg € 1.500,10

HW 110 T

HW 100 BP-K

HW 110 ST-K (Karbine)

VISIERT Test 7/2020
Ein unumwunden gelungener Test.

HW 110ST



Quick-Fill

HW 110 ST

Ausgezeichnete Treffergenauigkeit, rückstoßfreie Schussabgabe, schnelle Schussfolge durch leichtes und einfaches Nachladen bzw. Repetieren. 10-Schuss Magazinkapazität. Eingebaute, mit 200 bar befüllbare Kartusche mit eingebautem Manometer und Schnell-Füll-Anschluss. System auch in Linksausführung erhältlich (gegen Mehrpreis). Zweistufig, verstellbarer Matchabzug mit manueller Schiebesicherung. Beidhändiger schwarzer Sportschaft mit Soft-Touch Finish.

Kaliber: 4,5 mm / 5,0 mm / 5,5 mm

Ausführung F -- erwerbsscheinfrei -- V1 = 175 m/s

22346.0.. € 1.089,50

22346.1.. Ausführung - erwerbsscheinpflichtig V1=250 m/s

Art.Nr.	Modell	Lochschaft	Sportschaft	Lauflänge	Gewicht	Preis
22347	HW 100 T	♦		410 mm	3,8 kg	€ 1.341,60
22348	HW 100 S		♦	410 mm	3,8 kg	€ 1.341,60
22349	HW 100 TK	♦		310 mm	3,1 kg	€ 1.341,60
22350	HW 100 SK		♦	310 mm	3,1 kg	€ 1.341,60
22346	HW 110 ST		♦	410 mm	3,25 kg	€ 1.089,50
Aufpreis F.S.B. Lauf (Fully Shrouded Barrel)						+ € 54,80
22352	HW 110 ST K		♦	310 mm	2,9 kg	€ 1.089,50
22355	HW 110 T	♦		410 mm	3,4 kg	€ 1.186,40
22358	HW 110 TK	♦		310 mm	3,1 kg	€ 1.186,40
Aufpreis für Schichtholzschafft						+ € 123,20
Minderpreis für Kunststoffschaft						- € 46,70

Tell

Tell Luftgewehre

stammen aus der Fertigung eines erfahrenen europäischen Herstellers. Alle Modell zeichnen sich durch saubere Verarbeitung, das gute Finish und die Bedienerfreundlichkeit aus. Die geringe Reparaturanfälligkeit ist ein weiteres hervorragendes Merkmal dieser Luftgewehre.



Mod. 220



Mod. 300



Mod. 400



Mod. 400 Composite

Modell 220 - das Allround-Modell

Mit Leuchtvisierung und verstellbarem Abzug.
22104 € 169,-

Modell 300 - das Spitzenmodell

mit Leuchtvisier
22107 € 210,-

Modell 400 - das Präzisionsgewehr

mit Leuchtvisier und verstellbarer Abzug
22112 € 249,-

Modell 400 Composite

- mit schwarzem Kunststoffschaft
22113.045 € 199,-

Alle Modelle:

Kipplaufsystem mit Kugerverschluss, automatische Sicherung, Prismenschiene für Zfr.-Montage. Erhältlich in den Kalibern 4,5 mm und 5,5 mm.

Art.Nr.	Bezeichnung	Kaliber in mm	Schaft mit Backe			Gesamtlänge in mm	Lauf-länge in mm	Visierung			Gewicht in kg	Preis
			Buche	Holz-schaft-schwarz	Kunst-stoff-schaft			Mikro-meter-visier	Leucht-visier	Zfr 4x32		
22102	Modell 100	4,5 / 5,5	•			1020	420	•			2,5	€ 145,-
22104	Modell 220	4,5 / 5,5	•			1060	440		•		2,8	€ 169,-
22107.045	Mod. 220 Composite Set	4,5			•	1007	440		•	•	2,76	€ 159,-
22164.045	Mod. 220 Compo SD Set	4,5			•	1050			•	•	2,8	€ 239,-
22107	Modell 300	4,5 / 5,5	•			1130	470		•		3,4	€ 210,-
22112	Modell 400	4,5 / 5,5	•			1150	470		•		3,5	€ 249,-
22113.045	Modell 400 Composite	4,5			•	1150	470		•		3,7	€ 199,-

Luftgewehr & KK-Gewehr Montage
Aufschubmontage
2 tlg. 25,4mm BH 14mm
59326.140



Modell 100 - das Einsteigermodell
22102 € 145,-

Luftgewehre
...treffsicher aus Tradition

TELL



Mod. 220 Composite / 4x32

Mod. 220 Composite Compact SD / 4x32

Alle TELL Modelle:

- Kipplaufsystem mit Kugelverschluss,
- automatische Sicherung,
- Prismenschiene für Zfr.-Montage.
- Erhältlich in den Kalibern 4,5 mm und 5,5 mm.

**BEST
SELLER**

Modell 220 Composite Set

mit Leuchtvisierung, verstellbarem Abzug, und Kunststoffschäft. Mit HUBERTUS® Zielfernrohr 4x32, Abs. 30-30 und AKAH Aufschubgesteck
22107.045 € 159,-

Modell 220 Composite Compact Set

mit Schalldämpfer und HUBERTUS® Zielfernrohr 4x32, Abs. 30-30 und AKAH Aufschubgesteck
22164.045 € 239,-

Nähere Informationen: AKAH - Albrecht Kind GmbH

Tel: 02261-705-555 • Fax: 02261-73540 • E-Mail: info@akah.de
Besuchen Sie unseren Internetshop unter www.akah.de



NOT JUST A GUN! CO₂



REAL EXPERIENCE.



MADE IN GERMANY

COLT Government 1911 A1

Double Action. Seitenverstellbares Visier, Kunststoffgriffschalen.
Lauflänge: 123 mm (5"), gezogen, **Gesamtlänge:** 220 mm, **Gewicht:** 1.080 g. $V_0 = 120$ m/s, **Kaliber:** 4,5 mm (.177) Diabolo;
Magazin: 8 Schuss Trommelmagazin
 brüniert: **23370.000 € 199,90**



COLT Special Combat Classic

Schwere Ganzmetallausführung des legendären Klassikers von Colt. Schlitten im Stainless Look. Griffschalen in Holzoptik. Das herausnehmbare Magazin nimmt sowohl die BBs als auch die 12 g CO₂-Kapsel auf. Double Action, Flügelsicherung.



COLT M45 CQB

Lizensierter Nachbau der neuesten M1911 Close Quarter Battle Pistol für die US Marines. Schwere Ganzmetallkonstruktion mit realistischem Blowback-Effekt. Commander Hammer, Memory Beaver Tail und beidseitige Sicherung. Griffstück mit Picatinny-Schiene nach Mil-Spec 1913. Single Action.



COLT Defender

Kompakt, komfortable Bedienung: Durch Druck auf den ange deuteten Magazinhalter schnell die einteilige Griffschale nach hinten und gibt den Weg frei für die 12 g CO₂-Kapsel und das integrierte Stangenmagazin. Vollmetall-Ausführung, Double Action Only.

Art.Nr.		Kaliber	Kapazität	Lauflänge	Gesamtlänge	Gewicht	Preis
23370.000	Colt Government 1911 A1 brüniert	4,5 mm (.177) BB	8 Schuss	5"	220 mm	1.080 g	€ 249,90
23371.004	Colt Special Combat Classic	4,5 mm (.177) BB	20 Schuss	122 mm	218 mm	928 g	€ 139,90
23370.006	Colt Defender	4,5 mm (.177) BB	16 Schuss	108 mm	177 mm	760 g	€ 84,95
23370.009	Colt M45 CQB	4,5 mm (.177) Steel BB	19 Schuss	102 mm	220 mm	930 g	€ 159,90
23371.250	Colt Python	4,5 mm (.177)	10 Schuss	2,5"	200 mm	518 g	€ 74,95
23371.600		Steel BB/Diabolo		6"	290 mm	561 g	€ 84,95
23389.001	Colt SA Army .45	4,5 mm (.177) Steel BB	6 Schuss	5,5"	275 mm	867 g	€ 159,90
23389.011	Antique Finish	4,5 mm (.177) Diabolo					€ 189,90
23389.002	Colt SA Army .45	4,5 mm (.177) Steel BB	6 Schuss	5,5"	275 mm	867 g	€ 159,90
23389.012	Blue Finish	4,5 mm (.177) Diabolo					€ 189,90
23389.003	Colt SA Army .45	4,5 mm (.177) Steel BB	6 Schuss	5,5"	275 mm	867 g	€ 159,90
23389.013	Nickel Finish	4,5 mm (.177) Diabolo					€ 189,90
22296.045	Ruger 10/22	4,5 mm (.177) Diabolo	10 Schuss		940 mm	2046 g	€ 189,90



COLT Single Action Army .45

Weltbekannter Colt Peacemaker®. Vollmetall-Ausführung, authentisches Laden mit Metallhülsen.



COLT Python

Authentischer Nachbau des berühmten .357 Magnum-Revolvers. Mit 2 Laderingen (je 10 Schuss) für BB und Diabolo. Kimme voll justierbar. Brünierte Ausführung. Kunststoffgriffschalen. Double Action und Single Action.



RUGER 10/22

Das Ruger 10/22 ist ein Dauerbrenner: gut ausbalanciert, robust und präzise. Die CO₂-Variante (2 x 12 g) sieht nicht nur aus wie das Original, sondern erinnert auch bei Details wie dem 10-Schuss-Trommelmagazin und in der Handhabung an das große Vorbild.

WALTHER CO₂



WALTHER CP99

Mit Entspanndrucker, beidseitigem Magazinhalter und wechselbarem Griff Rücken. Fast-Action System für schnelles Laden und Quick-Action System für schnellen Kapselwechsel. Single-/ Double Action.

WALTHER NightHawk

mit NightHawk-Montage und Kompensator

CO₂-Magazin für CP99 **23366**
€ 44,95



WALTHER CP88 COMPETITION

Das Wechsellaufsystem ermöglicht ein unkompliziertes Umrüsten und sorgt für ein mehr an Präzision und Leistung im Double- wie im Single Action-Modus. Über den Verschlussfanghebel lässt sich die Waffe blitzschnell öffnen, was einen unkomplizierten Wechsel der 8-Schuss-Trommel ermöglicht.



WALTHER CP88

Die ideale Freizeit- und Trainingswaffe für Zuhause. Vollmetall-Nachbau der Walther P88, mit CO₂-Antrieb. 8-Schuss Trommelmagazin, gezogener Lauf, verstellbare Kimme, Single und Double Action, Kunststoffgriffschalen.

Trommelmagazin à 3 **23361.000 € 22,95**



MADE IN GERMANY

CO₂-Kapseln

à 10 St.: **23470 € 11,50**
à 500 St.: **23471 € 299,90**



WALTHER P38

Maßstabgetreue Nachbildung der bekannten Militärpistole, wie sie im zweiten Weltkrieg von der deutschen Wehrmacht eingesetzt wurde. Lauf herausnehmbar durch originalgetreue Zerlegefunktion. Ganzmetallkonstruktion. Blowback System. Single Action.



WALTHER CP99 Compact

Kompakte Form, niedrige Visierlinie und ergonomisch geformtes Polymergriffstück. Single Action. Blowback-System.



WALTHER PPQ M2

Anders als bei vielen anderen Modellen werden die 4,5 mm Diabolo im Inneren des Magazins durch eine Kette zugeführt. Metallschlitten. Single / Double Action.

Neu



WALTHER PPQ

Original PPQ Design mit verbesserter Griff ergonomie. Extrem schneller Kapselwechsel durch neue Ladetechnik. Hohe Präzision durch bewährtes System für Diabolo. Double Action Only.

Art.Nr.		Kaliber	Kapazität	Lauflänge	Gesamtlänge	Gewicht	Preis
23359.000	Walther PPQ	4,5 mm (.177) Diabolo	8 Schuss	86 mm	182 mm	620 g	€ 149,90
23359.001	Walther PPQ M2	4,5 mm (.177) Diabolo	21 Schuss	102 mm	180 mm	890 g	€ 189,90
23360.400	Walther CP88 brüniert	4,5 mm (.177) Diabolo	8 Schuss	91 mm / 3,5"	180 mm	1040 g	€ 219,90
23360.401	vernicket						€ 249,90
23360.600	Walther CP88 Competition brüniert	4,5 mm (.177) Diabolo	8 Schuss	143 mm / 5,6"	230 mm	1150 g	€ 269,90
23360.601	vernicket						€ 299,90
23365.005	Walther CP99 Compact	4,5 mm (.177) BB	18 Schuss	91 mm	167 mm	755 g	€ 129,90
23367.001	Walther PPK/S	4,5 mm (.177) BB	15 Schuss	88 mm	155 mm	560 g	€ 99,95
23369.000	Walther P38	4,5 mm (.177) BB	20 Schuss	120 mm	211 mm	730 g	€ 159,90
23365.000	Walther CP99 brüniert	4,5 mm (.177) Diabolo	8 Schuss	85 mm	180 mm	740 g	€ 159,90
23365.001	bicolor						€ 169,90
23365.002	Walther NightHawk	4,5 mm (.177) Diabolo	8 Schuss	85 mm	248 mm	960 g	€ 249,90



WALTHER PPK/S

Die Walther PPK/S mit Metallschlitten bekam einen neuen Anstichmechanismus für die CO₂-Kapsel – dieser bleibt in der Profilsicht unsichtbar. Der schwere Schlitten erzeugt einen spürbaren Blowback-Effekt.



STEYR SPORT

- von Jägern für Jäger!



STEYR Hunting 5 Automatic



STEYR Hunting 5

STEYR Hunting 5

Das 5-schüssige Luftgewehr für die Jagd!

Prellschlagfreies System. Einfaches Laden, Schuss direkt aus dem Magazin. Maximale Sicherheit, da sich bei entnommenem Magazin kein Diabolo im Lauf befindet. Zusätzliche externe Sicherung. 650 mm Lauf für maximale Leistung und längere Kartusche für höhere Kapazität. Ergonomischer Lochschaft aus Nussholz.

- 22872.045 Kal. 4,5 mm, 7,5 J € 2.288,-
- 22872.155 Kal. 5,5 mm, 16 J € 2.288,-
- 22874.045 Steyr Hunting 5 Scout € 2.288,-
Kal. 4,5 mm, 7,5 J, Lauf 520 mm

	Hunting 5	Hunting 5 Automatic	Pro X
Funktionsprinzip	Repetierer	Halbautomat	Halbautomat
Antrieb	Pressluft		Pressluft
Kaliber	4,5 mm (.177) / 5,5 mm (.22)		4,5 mm / 5,5 mm
Magazin	5 Schuss		10 Schuss
Gesamtlänge	1.020 mm (Scout 890 mm)		760 mm
Lauflänge	650 mm (Scout: 520 mm)		650 mm
Gewicht (ohne Laufgewichte)	ca. 3.300 g (Scout: ca. 3.000 g)		ca. 3.500 g
Abzug	mechanisch		mechanisch
Abzuggewicht	250 - 600 g		550 - 700 g
Schussenergie	7,5 J / 16 J *		7,5 J / 16 J *

* Wahlweise Kal. 4,5 mm mit 7,5 / 16 / 24 Joule.
Wahlweise Kal. 5,5 mm mit 16 / 24 / 40 Joule

STEYR Hunting 5 Automatic

Der 5-schüssige Halbautomat für die Jagd!

Features wie das Hunting 5. **Zusatzvorteil:** Der automatische Repetiervorgang erlaubt 5 schnelle Schüsse direkt aus dem Magazin. Schnelle Schussfolge durch bewährtes STEYR Kolbensystem. Kontrollierte Schussabgabe aufgrund geringer Massenbewegung. Zum Patent angemeldete Magazinabdichtung.

- 22873.045 Kal. 4,5 mm, 7,5 J € 2.429,-
- 22873.055 Kal. 5,5 mm, 16 J € 2.429,-
- Steyr Hunting 5 Automatic Scout € 2.429,-
Kal. 4,5 mm, 7,5 J, Lauf 520 mm



STEYR Pro X

Neu



STEYR Pro X

Extrem kompaktes, 10-Schuss Bullpup-Luftgewehr

Durch das maximal nach hinten verlegte Abzugssystem steht die volle Lauflänge von 650 mm bzw. 520 mm (Scout) für die gewohnte STEYR Präzision zur Verfügung. Der automatische Repetiervorgang erlaubt 10 schnelle Schüsse direkt aus dem Trommelmagazin! Prellschlagfreies System. Ausgewogene Balance. Maximale Sicherheit, weil das Geschoss direkt aus dem Magazin geschossen wird. Bei entnommenem Magazin befindet sich KEIN Geschoss im Lauf. Leistungsstark.

- 22891.045 Kal. 4,5 mm, 7,5 J € 2.928,-
- 22891.155 Kal. 5,5 mm, 40 J € 2.928,-
- 22893.045 Steyr Pro X Scout € 2.928,-
Kal. 4,5 mm, 7,5 J, Lauf 520 mm

Neu

STEYR Pro X Grau
(Sonderbestellung)



	EVO 10 / EVO 10E	LP 2	LP 2 Compact	LP 50	LP 50 Compact
Funktionsprinzip	Einzellader für Diabolokugel			Mehrlader für Diabolokugel	
Antrieb	Pressluft				
Kaliber	4,5 mm (.177)				
L / H / B in mm	400 / 148 / 50	390 / 148 / 50	330 / 140 / 50	398 / 148 / 50	348 / 148 / 50
Gewicht (ohne Laufgewichte)	968 g	905 g	780 g	1050 g	983 g
Visierlänge (verstellbar)	316 - 365 mm	311 - 335 mm	268 - 298 mm	307 - 350 mm	257 - 300 mm
Visierung vorne:	schwenkbares Korn, Breite 4,5 mm		versetzbares Korn, Breite 4,5 mm		
Visierung hinten (Kimmenbreite)	2 - 6 mm, stufenlos verstellbar	3,5 oder 4 mm		2 - 6 mm stufenlos verstellbar	
Abzuggewicht	500 g (entspricht ISSF-Schießregel).			450 - 1.050 g	
Abzugzüngel	3 mm nach hinten verstellbar	verstellbar in der Länge um 8 mm, Schwenkbereich insgesamt 30°		nach allen Richtungen verstellbar	

STEYR SPORT

- eine Klasse für sich!



STEYR LP 2 Compact
mit Universalgriff

nur/only
710g



STEYR LP 2

VISIER

Test 9/2020
Hochleistungsprodukt
mit besten Kombinier-
eigenschaften.



STEYR LP 50

5 Schuss
00000
5 shot



STEYR
LP 50 Compact

Je nach Modell sind STEYR Luftpistolen in **verschiedenen Griffgrößen** lieferbar: STEYR evo 10 / 10 E, LP 2, LP 50: XS, S, SL (Small Long), M, L, LL (Large Long), XL für Rechtshänder. XS, S, M, L für Linkshänder. Alle Standard-Waffen sind wahlweise mit silberner, blauer, goldener oder schwarzer Kartusche lieferbar. Alle Compact-Waffen sind wahlweise silberner, blauer oder schwarzer Kartusche lieferbar.



STEYR EVO 10 schwarz

evo



STEYR EVO 10 E silber

Zubehör für STEYR Matchpistolen und Matchgewehre sind auf Anfrage erhältlich.

STEYR LP 2 Compact

- leicht, leichter, LP 2 Compact!

Unterschiede zu LP 2: Leichtere Version mit Formgriff (Gewicht nur ca. 780 g) oder kleinem Universalgriff für Links- und Rechtsschützen (Gewicht nur ca. 710 g – die leichteste Luftpistole auf dem Markt!). Kurzer Druckbehälter in Silber oder Blau. Restliche Spezifikationen wie LP 2.

23282 mit Formgriff € 1.398,-
23284 mit Universalgriff € 1.398,-

STEYR LP 2

Keine Abstriche in Sachen Qualität - das Basis-Modell

Kaliber 4,5 mm / .177, Pressluftantrieb. Ladestiftsystem. Kompensator, ein Druckbehälter mit integriertem Manometer montiert. Vielseitig verstellbares Abzugssystem. In alle Richtungen verstellbarer Formgriff (wie LP 10). Ein Laufgewicht 25 g. Lieferung im Kunststoffkoffer mit Bedienungsanleitung, Werkzeug, Füllstück, Ersatzdichtungen und STEYR Tin Clip. STEYR's preiswerteste Matchpistole!

23280 LP 2 € 1.398,-

STEYR LP 50 / LP 50 Compact

- die 5-schüssige Match-Luftpistole!

Fünfschüssig, 4,5 mm / .177, Pressluftantrieb. Kompensator, Laufbohrungen, Reservedruckbehälter. Vielseitig verstellbares Abzugszüngel, in alle Richtungen verstellbarer Formgriff. Fünf-Schuss-Ersatzmagazin. Laufgewichte 4 x 10 g. Lieferung im Kunststoffkoffer mit Bedienungsanleitung, Werkzeug, Füllstück, Ersatzdichtungen und STEYR Tin Clip.

23290 LP 50 € 2.038,-
23293 LP 50 Compact € 2.038,-

STEYR EVO 10 / EVO 10 E

Neu geformter Ladebereich für komfortableres Laden. Vergrößerter Abzugsbügel für Schützen mit längeren Fingern. Kimme und Korn schwenkbar. Neue Griffgeneration mit zusätzlichen Größen für Hände mit langen Finger. Stahlteile der Visierung schwarz verchromt. 8-Kanal Kompensatorenkegel serienmäßig bei allen Varianten.

Zusätzlich bei EVO 10 E:

Züngel ca. 3 mm weiter nach hinten verstellbar. Elektronikabzug aus Aluminium. Goldkontakt statt Microschalter. Kein Schaltweg am Druckpunkt. Kabel beim Elektronikmodul abnehmbar und austauschbar. Aufladbarer AKKU mit Tasterschalter und Ladestandsanzeige Kapazität mind. 10.000 Schuss mit einem vollen Akku, Kontrollsignal bei niedriger Kapazität und Abschaltautomatik.

23250 EVO 10 schwarz € 1.889,-
23251 EVO 10 silber € 1.889,-
23255 EVO 10 E schwarz € 2.248,-
23256 EVO 10 E silber € 2.248,-



HW 45

Lauf: 170 mm. **Ausführung:** Spannhebelsystem, Wahlmöglichkeit zwischen zwei Geschwindigkeiten: Stufe 1: 125 m/s; Stufe 2: 170 m/s. Mikrometervisier, Balkenkorn, Drehhebelsicherung, Prismenschiene für Zielfernrohr-Montage, Holzgriffschalen mit Fischhaut.

Kaliber: 4,5 mm / 5,5 mm

23181 schwarz anodisiert € 383,40

23183 Stainless-Look € 433,60



HW 44

Ausgezeichnete Treffergenauigkeit. Rückstoßfreie Schussabgabe, schnelle Schussfolge. Eingebaute, mit 200 bar befüllbare Kartusche mit eingebautem Manometer und Schnell-Füll-Anschluss (Quick-Fill). Weaver-type-Schiene. Rutschhemmende Griffeinlagen. Beidhändig. Zweistufig verstellbarer Matchabzug mit manueller Schiebesicherung.

Lauf: 247 mm. **Gesamtlänge:** 337 mm. **Gewicht:** 1300 g.

Kapazität: 10-Schuss. **Kaliber:** 4,5 mm / 5,5 mm

23186 € 911,50

FAC-Ausführung - erwerbsscheinpflichtig 23186.1..

Schalldämpfer für HW 44 36170.010



HW 45 Star

Kompakte, extra starke LP mit Schichtholzgriff. **Lauf:** 170 mm. **Gesamtlänge:** 280 mm. **Gewicht:** 1160 g.

Kaliber: 4,5 mm / 5,5 mm

23185 HW45 Black Star € 404,-

23184 HW45 Silver Star € 439,20

23182 HW45 Bronze Star € 474,-



HW 75

Lauf: 170 mm. **Ausführung:** Spannhebelsystem mit vorkomprimierter Luft, Mikrometervisier mit Balkenkorn, Prismenschiene, verstellbarer Matchabzug, Nussbaummatchgriff für Rechts- und Linksschützen. **Kaliber:** 4,5 mm gez.

23179 € 435,20



HW 70

Lauf: 160 mm. **Ausführung:** Kipplaufsystem mit Kugelverschluss, Mikrometervisier, verstellbarer Druckpunkt- abzug, automatische Abzugsicherung, Kunststoffgriffstück mit Daumenauflage und Fischhaut. **Kaliber:** 4,5 mm gez.

23180 € 214,50



HW 70 Black Arrow

Lauf: 160 mm mit Mündungsbremse. **Gesamtlänge:** 365 mm. **Gewicht:** 1180 g. **Kaliber:** 4,5 mm

23180.001 € 236,20



HW 40 PCA

Lauf: 170 mm. **Ausführung:** Preisgünstige LP für Hobby und Sport, im Design moderner Pistolen. Einschüssig mit vorkomprimierter Luft, 2-stufiger Abzug mit automatischer Sicherung, höhen- und seitenverstellbares Mikrometervisier, Prismenschiene für ZFR-Montage. **Kaliber:** 4,5 mm

23174 € 174,60





HÄMMERLI AR 20 PRO

Ausgefeiltes Match-Luftgewehr

Das AR20 ist ein technisch ausgefeiltes Sportgerät mit 300 bar Pressluftsystem, vielseitig einstellbarem Aluminiumschaft und fein justierbarem Matchabzug. Da stimmt jedes Detail – vom Design über die Ausstattung bis zur Präzision.

300 bar Pressluft-Systemtechnik. Vielseitig einstellbarer Aluminiumschaft. T-Nut-Schiene für Dreistellung. Einstellbare Schaftkappe. Beidseitiges Spannstück mit Entriegelungshebel. Breite Lademulde mit Präzisionszuführung. Lothar Walther-Matchlauf. Alukartusche mit Manometer. Grundgewicht unter 4.000 g.

AR 20 Silver Pro 22817.000 € 959,-



HÄMMERLI AP 20

Luftpistole für Einsteiger.

Die „PRO-LINE“ Pressluftkartusche kann je nach gewünschtem Waffenschwerpunkt senkrecht oder waagrecht an die Waffe montiert werden. „ALL-IN-ONE“ Formgriff. Handballenaufnahme lässt sich sowohl für Rechts- als auch Linkshänder montieren. Lieferung im Kunststoffkoffer. Inkl. 6 Laufmäntel in unterschiedlichen Farben. Basisgewicht nur 870g.

AP 20 23328.000 € 799,-



HÄMMERLI AP 20 PRO

Match-Pressluft-Pistole.

Pressluftsystem 200 bar. Nussbaumformgriff rechts mit 3D-Einstellung. SLIMLINE Alu-Kartusche. Justierbarer Matchabzug. Drehkorn mit 3 unterschiedlichen Kornbreiten. Variable Kimmenbreite. 6 Laufmäntel in unterschiedlichen Farben. Basisgewicht nur 980g.

AP 20 Pro 23328.001 € 999,-

HÄMMERLI Modell	Kaliber	Maße (L/H/B)	Lauflänge	Visierlänge	Gewicht	Abzugs-gewicht	Kapazität	Art.Nr.	Preis
AR 20 Silver Pro	.177 (4,5mm)	1.058-1.109/ 230/60 mm	500 mm	bis 800 mm	3.970 g	500 g	400 Schuss	22817.000	€ 959,-
AP 20		415/170/50 mm	250 mm	365-375 mm	870 g		140 Schuss	23328.000	€ 799,-
AP 20 Pro	365-375 mm			980 g	180 Schuss	23328.001	€ 999,-		

Zubehör AR20 siehe www.akah.de



Record LP 1

Lauf: 130 mm.
Ausführung: Kipplaufspanner mit glattem Lauf, brüniert. Druckpunktabzug. Feste Visierung. Kunststoffgriffschalen.
Kaliber: 4,5 mm

23100 € 43,40



Record LP 2

Lauf: 130 mm. **Ausführung:** wie Record LP1 jedoch mit gezogenem Lauf.
Kaliber: 4,5 mm

23103 € 49,60



Record LP 3

Lauf: 130 mm. **Ausführung:** Abzug und Visier verstellbar, anatomisch geformte Kunststoffgriffschalen.
Kaliber: 4,5mm

23104 € 61,90



X-ESSE SF
23671.001 € 949,-

HÄMMERLI X-ESSE

mit Steel Frame Griffstück:

Ein aus dem Vollen gefrästes Griffstück sorgt für eine kaum zu übertreffende Stabilität und Qualität. Funktionssicherheit und Schussverhalten konnten somit weiter optimiert werden. Diese Entwicklung resultiert aus den positiven Erfahrungen mit der sehr erfolgreichen Großkaliber-SF-Serie bei Walther und lässt jetzt auch die neuen Hammerli X-ESSE-Varianten profitieren.

- Steel Frame-Griffstück
- Verschluss Stinox®-beschichtet
- Einstellbare Mikrometer-Visierung
- 10-Schuss-Magazin (2 Stück)
- manuelle Sicherung



X-ESSE IPSC SF
23671.003 € 999,-

DWJ Test 12/2020
DAS MAGAZIN. Auf Anhieb aus dem stehend freihändigen Anschlag enge Schussgruppen erzielt.



X-ESSE Sport SF
23671.002 € 1.049,-

X-ESSE SF:

Griffschalen im Carbon-Design, 11mm Schiene zur Aufnahme von Leuchtpunktgeräten.

X-ESSE IPSC SF:

Griffschalen im Carbon-Design, 11mm Schiene zur Aufnahme von Leuchtpunktgeräten, einstellbarer Druckpunktabzug.

X-ESSE Sport SF:

einstellbarer Schichtholz-Matchgriff, einstellbarer Druckpunktabzug.

X-ESSE Expert SF:

komplett Stinox® beschichtet, einstellbarer Nussbaum-Matchgriff, einstellbarer Druckpunktabzug, Laufgewicht 100g.



X-ESSE Expert SF
23671.004 € 1.229,-

HÄMMERLI Modell	Kaliber	Maße (L/H/B) mm	Lauflänge mm	Visierlänge mm	Gewicht g	Abzugsgewicht g	Kapazität	Art.Nr.	Preis
X-ESSE	SF	235/125/36	150	201	880	1.000 - 1.360	10 Schuss	23671.001	€ 949,-
	IPSC SF	235/125/36	150	201	880			23671.003	€ 999,-
	Sport SF	245/145/50	150	215	950			23671.002	€ 1.049,-
	Expert SF	245/145/50	150	215	1050			23671.004	€ 1.229,-

ZUBEHÖR X-ESSE

Hi-Grip Formgriff

anatomisch rot/schwarz

- rechts, Größe S
36277.000 € 149,-
- rechts, Größe L
36277.001 € 149,-
- links, Größe L
36277.006 € 149,-
- Universalgriff
rechts/links, schwarz
36278.000 € 92,-

KK500



KK500 Blacktec mit schwarzem BLACKTEC-Schaft

Eine echte Matchwaffe zum Preis einer Einstiegsvariante. Durch die vielen individuellen Einstellmöglichkeiten sowie die Option, das System und den Schaft als Rechts- und Linksschütze verwenden zu können, bleiben keine Wünsche offen. Durch das geringe Grundgewicht ist das KK500 BLACKTEC für alle Altersgruppen gleichermaßen geeignet.

KK500 Anatomic mit dem Anatomic-Schichtholzschafte

Durch seine besonderen technischen Features, seine einzigartige Schusspräzision, den neuen Abzug und die neue Ergonomie des Schaftes, richtet sich das WALTHER KK500 vornehmlich an nationale und internationale Leistungsschützen. Die Verwendung hochwertiger Materialien und die präzise Verarbeitung bis ins Detail garantieren über viele Jahre eine Sportwaffe höchster Qualität.

Wahlweise mit mechanischem oder elektronischem Abzug. Inkl. Centra Visierlinienerhöhung, INSIGHT-OUT Diopter, Centra Korntunnel und Koffer.

KK500 Expert mit dem EXPERT-Aluminiumschafte

Entwickelt u.a. mit Henri Junghänel. Individuelle Einstellmöglichkeiten des KK500 Aluschaftes. Die stufenlos einstellbare Handstütze, die drei unterschiedlichen Griffgrößen in jeweils zwei unterschiedlichen Griff-Geometrien, die schlanke ALL-IN-ONE Backe mit wechselbarer runder oder kantiger Anlagefläche, der über ein Parallelogramm-Gelenkschränkbare Hinterschaft und die neu entwickelte, stabile EXPERT Hakenkappe sorgen für einen perfekten und wiederholgenauen Anschlag.

Wahlweise mit mechanischem oder elektronischem Abzug. Inkl. Centra Visierlinienerhöhung, INSIGHT-OUT Diopter, Centra Korntunnel und Koffer.



KK500 Expert M

Spannungsfreie Lauflagerung
Hochpräziser Matchlauf aus Carbon-Stahl
Lauflänge 690 mm (40 mm mehr)
Optional gefluteter Lauf aus Edelstahl

KK500 Ultra Light mit S-Griff Schichtholz „Red Devil“

Ein echter Hingucker ist das KK500 „Ultra Light“. Für Schützen, die eine kurze, leichte Waffe bevorzugen. Inkl. Centra Diopter SPY. Brustanlage „WING“ nach neuem Reglement.

WALTHER	Maße (L/H/B) [mm]	Einzellade Kal. .22lr	System		Schaft-träger		Lauflänge [mm]	Visierlänge [mm]	Matchdiopter / Korntunnel	Gewicht [g]	Druckpunkt/abzug	Abzugsgewicht [g]	Art.Nr.	Preis
			Zylinderverschluss	AMBI Action	Schichtholz	Aluminium								
WALTHER KK500-M Anatomic	1120-1140/ 215-235/80	♦	♦	♦	♦		690	640-880	♦	6.000	♦	50-130	21976.000	€ 5.399,-
WALTHER KK500-M Anatomic Green Pepper													21976.080	
WALTHER KK500-E Anatomic													21976.020	
WALTHER KK500-M Expert	1120-1140/ 215-235/80	♦	♦	♦	♦		690	640-880	♦	6.000	♦	50-130	21975.000	€ 5.299,-
WALTHER KK500-M Expert Green Pepper													21975.080	
WALTHER KK500-E Expert													21975.020	
WALTHER KK500 Ultra Light	1080-1100/ 215-235/80	♦	♦	♦	♦		650	600-840	♦	5.500	♦	50-130	21977.000	€ 5.549,-
WALTHER KK500 Blacktec	1.080/220/85	♦	♦	♦	♦		650	800	♦	5.000	♦	50-130	21978.000	€ 2.779,-

LG400



LG400 monotec

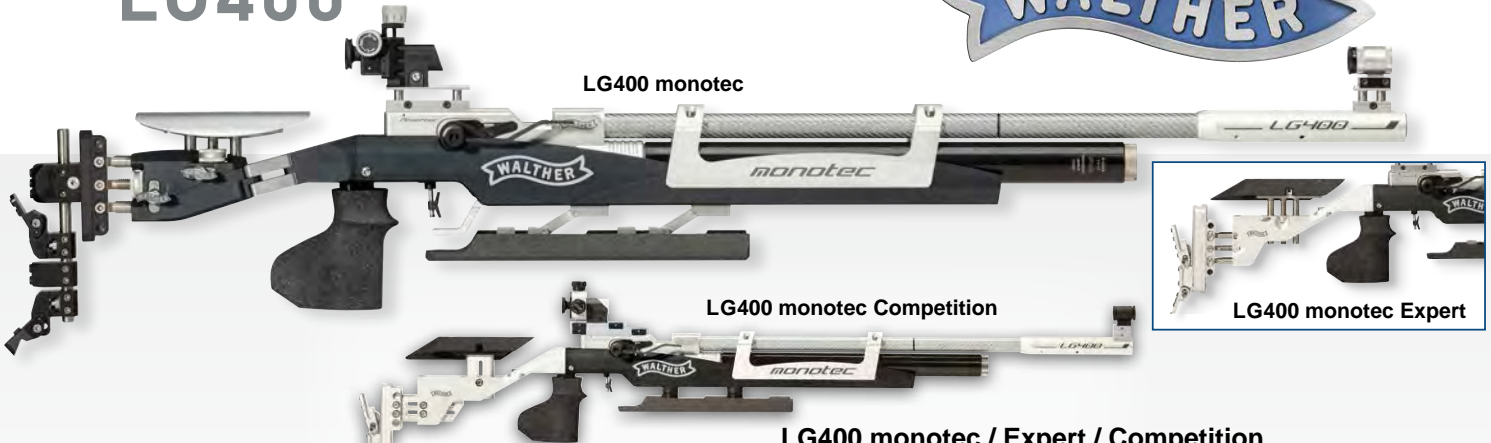

LG400 monotec Expert

LG400-M monotec rechts, M	22835.000	€ 4.099,-
LG400-E monotec rechts, M	22835.020	€ 4.699,-
LG400-M monotec Expert rechts, M	22835.002	€ 3.829,-
LG400-E monotec Expert rechts, M	22835.022	€ 4.549,-
LG400-M monotec Competition rechts, M	22835.001	€ 3.079,-
LG400-E monotec Competition rechts, M	22835.021	€ 3.829,-

LG400 monotec / Expert / Competition

Der neue monotec-Schaft kombiniert die vielseitigen Einstellmöglichkeiten aus dem KK500-Schaft mit einer einzigartigen Systemaufhängung. Diese fixiert das System nicht wie üblich am Systemgehäuse, sondern direkt am Lauf. Der Vorteil: Vibrationen, die beim Schuss im System entstehen, können sich nicht auf den Lauf übertragen und damit auch nicht die Schussleistung negativ beeinflussen.

LG400 monotec Expert: mit EXPERT-Schaft.

LG400 monotec Competition: mit COMPETITION-Schaft.



LG400-M Anatomic Blue Angel rechts, M	22828.000	€ 3.499,-
LG400-M Anatomic Green Pepper rechts, M	22828.080	€ 3.499,-
LG400-E Anatomic rechts, M, elektr. Abzug	22828.020	€ 4.199,-

LG400 Anatomic "Blue Angel" / "Green Pepper"

Anatomischer Schichtholzchaft. Schaftlängen- und Backen-Präzisionseinstellung. 3D-Griffverstellung mit MEMORY-Effekt. Stufenlos einstellbarer Vorderschaft. Leichtmetallkappe MEC CONTACT III. Stahl-Pressluftkartusche. INSIGHT-OUT Matchdiopter und CENTRA Korntunnel SCORE. Visierlinienerhöhung BLOCK CLUB.



LG400-M Expert rechts, Protouch-Holzgriff M	22827.000	€ 3.249,-
LG400-M Expert Green Pepper rechts, M	22827.080	€ 3.249,-
LG400-E Expert rechts, M, elektr. Abzug	22827.020	€ 3.949,-

LG400 Expert / Expert "Green Pepper"

Schaftlängen- und Backen-Präzisionseinstellung. 3D-Griffverstellung mit MEMORY-Effekt. Stufenlos einstellbarer Vorderschaft. Leichtmetallschaftkappe MEC CONTACT III. Alu-Kartusche mit Manometer. INSIGHT-OUT-Matchdiopter und CENTRA Korntunnel SCORE. Visierverlagerung UP. Visierlinienerhöhung BLOCK CLUB.



LG400 Competition rechts, Protouch-Holzgriff M	22826.000	€ 2.469,-
--	-----------	-----------

LG400 Competition

Schaftlängen- und Backen-Schnelleinstellung. 3D-Griffverstellung mit MEMORY-Effekt. Einstellbarer Vorderschaft. Leichtmetallschaftkappe MEC CONTACT III. Alu-Kartusche mit Manometer. SPORT-Matchdiopter schwenkbar. CENTRA Korntunnel SCORE.

Das WALTHER LG400 auf einen Blick.

LG400 GRUNDAUSSTATTUNG:

- Anatomischer Schichtholzchaft / Aluminiumschaft mit T-Nutschiene
- Pressluftsystem: 300 und 200 bar
- EQUALIZER-Magnetabsorbersystem
- Druckminderer mit QUICKCLEAN Luftfilter
- Trockentrainingsmodus

- ECO Ventiltechnik
- VARIO-Abzug für feinste Einstellmöglichkeiten
- Breite Lademulde mit Ladezustandsanzeige
- Ergonomischer Ladehebel rechts oder links anbaubar
- WALTHER Universal-Tool
- WALTHER Kunststoffkoffer



LG400



LG400 Blacktec rechts
22829.000 € 1.749,-

LG400 Blacktec - Da stimmen Preis und Leistung.

Gutes muss nicht immer teuer sein: Das WALTHER Match-LG400 mit individuell einstellbarem Alu-Schaft für ambitionierte Sportschützen.

Vielseitig einstellbarer Alu-Schaft: Griff drehbar und in der Länge versetzbar; Vorderschaft höheneinstellbar und verschiebbar; Backe und Schaftlänge stufenlos einstellbar. Wahlweise für Rechts- oder Linkshänder umbaubar. T-Nutschiene für 3-Stellung und Aufnahme Auflagegabel. Stufenlose Schaftlängen- und Backen-Schnelleinstellung. Alu-Schaftkappe SINUS. Stahl-Pressluftkartusche mit Manometer. BASIC-Matchdiopter und Korntunnel. Geringes Grundgewicht (ca. 4.000 g). Absorber nachrüstbar.



LG400 Universal rechts/links
22831.000 € 1.749,-

LG400 Universal

Die für Jugendliche und Clubs konzipierte Version hat das bewährte 400er System (ohne Absorber) für 300 und 200 bar, einen für Rechts- und Linksschützen geeigneten Buchenschaft, einen umsetzbaren Ladehebel und den Vario-Abzug mit Trockentrainingsfunktion, dazu eine T-Nut-Schiene plus stufenlose Schaftlängen- und Kappenjustierung für den Dreistellungskampf. Weitere Features: Stahl-Pressluftkartusche mit Manometer. BASIC-Matchdiopter und Korntunnel. Geringes Grundgewicht (ca. 3800 g). Absorber nachrüstbar.



LG400 Junior Green Pepper rechts/links
22832.001 € 1.799,-

LG400 Junior "Green Pepper"

Rechts/links, Schichtholz, grün/schwarz. Gewicht ca. 3.450 g. Verkürzte Visierlänge 700 mm. Verkürzte Ultra Light Aluminium-Kartusche mit Manometer. Verbesserte Schaftgeometrie. Hinterschaft mit stufenloser BASIC Schaftlängen- und -backeneinstellung. Robuster WALTHER BASIC Matchdiopter und -Korntunnel. Das Gewehr wächst mit.



LG400 Holz Auflage rechts/links
22833.005 € 2.129,-

LG400 Holzschafft Auflage

Universal Buchenschaft in Nussbaumoptik mit T-Nutschiene. Schaftlängen- und Backen-Schnelleinstellung. Schwenkbarer Vorderschaft. WALTHER Leichtmetallschaftkappe SINUS. Schulterstütze. Maxi-Stahlkartusche mit Manometer. SPORT-Matchdiopter schwenkbar. CENTRA Korntunnel 22 mm Durchmesser. Visierverlagerung UP. Laufgewicht 30 g.

	Maße (L/H/B) [mm]	Gewicht [g]	optional: E-Abzug	Art.Nr.	Preis	
WALTHER LG400 Monotec	1075-1100/290/50	4.970	♦	22835.000	€ 4.099,-	
WALTHER LG400 Monotec Expert			♦	22835.002	€ 3.829,-	
WALTHER LG400 Monotec Competition			♦	22835.001	€ 3.079,-	
WALTHER LG400 Anatomic Blue Angel		4.100	4.100	♦	22828.000	€ 3.499,-
WALTHER LG400 Anatomic Green Pepper				♦	22828.020	
WALTHER LG400 Expert		4.300	4.300	♦	22827.000	€ 3.249,-
WALTHER LG400 Expert Green Pepper		4.300	4.300	♦	22827.020	
WALTHER LG400 Competition		4.200	4.200		22826.000	€ 2.469,-
WALTHER LG400 Blacktec	1060-1075/225/50	4.000		22829.000	€ 1.749,-	
WALTHER LG400 Universal	1080-1110/250/50	3.900		22831.000	€ 1.749,-	
WALTHER LG400 Junior Green Pepper	980-1010/250/50	3.500		22832.001	€ 1.799,-	
WALTHER LG400 Alutec Auflage	1075-1100/290/50	5.200		22824.000	€ 2.779,-	
WALTHER LG400 Alutec Field Target		4.000		22827.001	€ 2.549,-	
WALTHER LG400 Holzschafft Auflage	1050-1080/250/50	4.400		22833.005	€ 2.129,-	
WALTHER LG400 Holzschafft Freihand					22833.000	€ 2.049,-



LP500

BESSER. TREFFEN. WALTHER LP500

KOMPROMISSLOS. ENGINEERED.

Die Entwicklung der LP500 hatte genau ein Ziel: Besser treffen. Die beste Luftpistole schießt nicht einfach intuitiver, ergonomischer, präziser. Sie ist die Basis für die perfekte Symbiose aus Waffe und Schütze.

- **Austauschbarer Abzug**, elektronisch oder mechanisch, leicht wechselbar
- **MASTER Abzugszüngel**, auf vier Ebenen einstellbar
- **CARBON-Kartusche** aus Alu-Carbon-Verbundwerkstoff
- **SATTEL Ladefenster-Design** für komfortables Laden
- **5D-Griff** mit variablem Griffvolumen
- **INLINE-Gewichte**, innenliegend und verschiebbar
- **8-Kanal-Kompensatorkegel**
- **Kimme und Korn schwenkbar**
- **Kugelgelagerter Matchabzug**



LP500 Meister Manufaktur BLUE



reddot award 2018
winner

Deutsche
SchützenZeitung

Test 11/2020

Erstauslich weiche Schussabgabe.



LP500 Expert Blue Angel



LP500 Blue Angel



LP500 Auflage Blue Angel

Alle Walther LP500 Luftpistolen sind auch in Links und mit Nussbaum-Griff erhältlich!

WALTHER LP500 Meister Manufaktur BLUE

Das Spitzenprodukt aus der Walther Meister Manufaktur, Lauf mit Alu-Laufmantel, Kompensator und Stabilisator. X-Change Abzugsgruppe mit elektronischem E-Abzug. Carbon-Kartusche. 5D-Protouch-Griff (Regular, rechts) mit stufenlos einstellbarem Griffvolumen „M-L“. Inklusive Luxuskofter. Gewicht: 930 g.
23343.000 mit E-Abzug **€ 2.549,-**

WALTHER LP500 Expert Blue Angel

Lauf mit eckigem Alu-Laufmantel, Kompensator und Stabilisator. X-Change Abzugsgruppe wahlweise mit mechanischem M-Abzug oder elektronischem E-Abzug. Alu-Kartusche. Memory-3D-Griff Blue Angel in Größe „M“. Inklusive Luxuskofter, Ersatzkartusche. Gewicht: 910 g
23346.000 mit M-Abzug **€ 1.989,-**
23346.001 mit E-Abzug **€ 2.499,-**

WALTHER LP500 Blue Angel

Lauf mit rundem Alu-Laufmantel und Kompensator. X-Change Abzugsgruppe mit mechanischem M-Abzug. Memory-3D-Griff Blue Angel in Größe „M“. Inklusive Pistolenkofter. Gewicht: 855 g.
23344.000 mit M-Abzug **€ 1.349,-**

WALTHER LP500 Auflage Blue Angel

Ausstattung wie LP500 Expert montiert mit Auflageplatte und Gewichtsstange aus Stahl, 3 Stangengewichte à 20 g. Inklusive Auflagekofter "Auflage". Ersatzkartusche. Gewicht: 1.370 g.
23347.000 mit M-Abzug **€ 2.499,-**

Modell	Maße (L/H/B) [mm]	Gewicht [g]	Kartusche	Kompensator	Stabilisator	Abzug		Griff	Art.Nr.	Preis
						mechanisch	elektronisch			
WALTHER LP 500 Blue Angel	420/140/50	855	Alu	♦		♦		Memory-3D Griff, r M	23344.000	€ 1.349,-
WALTHER LP 500 Expert-M Blue Angel		910	Alu	♦	♦	♦			23346.000	€ 1.989,-
WALTHER LP 500 Expert-E		910	Alu	♦	♦		♦		23346.001	€ 2.499,-
WALTHER LP 500 Auflage Blue Angel		1.350*	Alu	♦			♦		23347.000	€ 2.499,-
WALTHER LP 500 Meister Manufaktur BLUE		930	Carbon	♦	♦		♦	5D PROTOUCH Griff r M-L	23343.000	€ 2.549,-



GSP SSP



SSP-M



SSP-E



SSP-M Green Pepper

SSP-M / SSP-E

Hochmoderne Spitzentechnologie.

Die Sportpistole SSP von WALTHER setzt Maßstäbe in punkto Zuverlässigkeit und Technik. Maximale Präzision unter Ausnutzung aller anatomischen Möglichkeiten wird mit der WALTHER SSP auf höchstem technischen Niveau erzielt.

Extrem leichte Bauweise (970 g Grundgewicht). Tiefliegende Laufseelenachse. Über der Handwurzel liegende Kimme. Maximal zulässige Lauflänge (153 mm). Spannanzeige und Sicherung. Kompakte Bauweise. Pneumatisches Prellschlag-Dämpfungssystem.

3D-Formgriff mit griffiger PROTOUCH Oberflächenstruktur. Schiene für Zusatzgewichte.

- SSP-M** .22lr € 2.229,-
 mit mechanischem Abzug
23711.002 rechts, S
23711.000 rechts, M
23711.001 rechts, L
23711.080 Green Pepper rechts, M

- Magazine SSP**
24782.000 5-Schuss Magazin € 65,-
24782.001 6-Schuss Magazin € 65,-

GSP Expert

Sportpistolen mit bewährter Technik.

Die weltweit beliebteste Sportpistole: Zuverlässige Schussleistung durch verbesserte Laufgeometrie und schwingungsdämpfende Kunststoffummantelung. Weniger Zielfehler durch näher zur Handwurzel gesetzte Visierung. Der Griff ist anatomisch an die Schusshand angepasst. Reibungsarme Verschlussbewegung auch bei schnellen Schuss-Serien durch nitrocarbonierten Verschluss.

Schneller Kaliberwechsel .22 l.r. / .32 S&W: „Zwei Kaliber, eine Waffe“. Der GSP Expert-Abzug ist wahlweise von 1.000 bis 1.360 g einstellbar. Rückstoßkompensation durch bewegliche Ausgleichsgewichte im Laufgewicht.

- GSP Expert** .22lr .32S&W
 rechts, S **23715.003** **23716.004**
 rechts, M **23715.000** **23716.000**
 rechts, L **23715.002** **23716.002**
 links, M **23715.001** **23716.001**
 € 1.899,- € 2.079,-

- Magazine GSP Expert**
24780.000 5-Schuss, .22lr € 65,-
24780.001 10-Schuss, .22 lr € 89,-
24781.000 5-Schuss, .32S&W € 65,-

SSP-E .22lr € 2.799,-
 mit elektronischem Abzug
 Prädestiniert für Schnellfeuer-Disziplinen. Denn gerade die gleichmäßige und schnelle Schussabgabe mit Direktabzug zählt zu den wesentlichen Vorteilen des elektronischen Abzugs.

- 23714.003** rechts, S
23714.001 rechts, M
23714.004 rechts, L
23714.002 links, M

Zubehör für SSP

- 3D Formgriff Nussbaum, für SSP**
36270.002 rechts, S € 215,-
36270.000 rechts, M € 215,-
36270.001 rechts, L € 215,-
36270.006 links, M € 215,-
3D Formgriff Schichtholz, PROTOUCH, für SSP
36271.002 rechts, S € 215,-
36271.000 rechts, M € 215,-
36271.001 rechts, L € 215,-
36271.006 links, M € 215,-

Walther Pistolenkoffer

- WALTHER Pistolenkoffer, Kunststoff, 46x23x8,6 cm**
63612.000 für GSP € 32,-
63613.000 für LP400 € 32,-
WALTHER Pistolenkoffer, Alu-Profil, 45x33x15 cm
63610.000 Universal LP, SP € 69,-



GSP Expert .32S&W



GSP Expert .22lr

Zubehör für GSP

- Wechselsatz für GSP**
23696.002 .22lr € 1.069,-
23697.002 .32 S&W € 1.249,-
Schichtholzgriff für GSP Expert
36272.002 rechts, S € 189,-
36272.000 rechts, M € 189,-
36272.001 rechts, L € 189,-
36272.006 links, M € 189,-

Modell	Kaliber	Maße (L/H/B)	Gewicht	Lauflänge	Visierlänge	Abzugsgewicht	Kapazität	Griff	Art.Nr.	Preis
WALTHER SSP-M	.22lr	290/135/50 mm	970 g	153 mm	220 mm	1000 g	5 Schuss	3D PROTOUCH Griff	23711	€ 2.229,-
WALTHER SSP-E								3D Nussbaum Griff	23714	€ 2.799,-
WALTHER GSP Expert	.22lr	295/142/50 mm	1200 g	115 mm	220 mm	1000 g	5 Schuss	Schichtholz-Griff	23715	€ 1.899,-
	.32S&W		1280 g	107 mm					23716	€ 2.079,-



.22LR



1911 A1 .22 l.r.

Die von COLT lizenzierten und geprüften Pistolen der 1911er Plattform sind authentische Nachbauten der berühmten COLT Government Modelle. Herausragendes Merkmal ist der aus hochwertigem Aluminium gefräste Verschluss. Dadurch ist auch die Verwendung von schwächer geladener Munition problemlos möglich.

Features aller Colt 1911:

Schlitten aus hochfestem Aluminium CNC-gefräst. Zerlegbar gemäß original 1911. Gummigriffschalen. SA Abzug. Hahn mit Sicherungsraste. Originalzubehör kompatibel. Griffige Spannrillen. Sicherungsflügel in Originaldesign. Gerades Schlagfedergehäuse. Vergrößerter Magazinhalter.

Zusätzliche Features der A1:

Combat 3-Dot Visierung. Handballensicherung.



1911 GOLD CUP .22 l.r.

Zusätzliche Features:

Skeletierter Abzug. Verlängerte Beavertail Handballensicherung. Target Visierung. Skeletierter Hahn.

1911 RAIL GUN .22 l.r.

Zusätzliche Features:

Skeletierter Abzug. Verlängerte Beavertail Handballensicherung. Skeletierter Hahn. Combat 3-Dot Visierung. MIL Schiene.

P22Q .22 l.r.

Die „kleine“ Verteidigungspistole.

Optimale Handlage durch auswechselbaren Griffücken. Kompakte Bauweise und geringes Gewicht durch modernes Polymer-Griffstück (nur 480 g inklusive Magazin). Single- und Double-Action. Alle Bedienelemente links und rechts angeordnet. Ladezustandsanzeige, Magazinsicherung, Hahnsicherung und Fallsicherung. Einfacher Laufwechsel ermöglicht eine Standard- oder Target-Version.



PPQ M2 .22 l.r.

Extrem vielseitig.

Kunststoffgriffstück mit eloxiertem Aluminium-Schlitten. Griffige Durchladerillen am Verschluss. Picatinny-Schiene vor dem Abzug (MIL-STD 1913). Integrierte Ladezustandsanzeige. Verlängerter, beidseitiger Verschlussfanghebel. Seitlicher Magazinhalteknopf, auf rechts umsetzbar. Zwei unabhängige Sicherungen: automatische Schlagbolzensicherung und mechanische Fallsicherung, integriert im Abzugzügel



PPQ M2 Tactical 4,6" .22 l.r.

Sonderversion mit 4,6" Schalldämpferlauf und Gewinde 1/2" x 28 TPI



Modell	Kaliber	Kapazität	Lauflänge [mm]	Visierlänge [mm]	Abmessungen LxHxB [mm]	Gewicht [g]	Finish	Art.Nr.	Preis
PPQ M2	.22lr	12	4" / 100	155	180/135/34	590	schwarz	23757.000	€ 519,-
		12	5" / 127	180	206/135/34	635	schwarz	23757.001	€ 569,-
PPQ M2 Tactical	.22lr	12	4,6" / 117	155	201/135/34	593	schwarz	23757.002	€ 549,-
P22Q	.22lr	10	3,42" / 87	130	160/114/24	480	schwarz	23660.000	€ 419,-
Colt 1911 A1	.22lr	12	5" / 127		220/140/35	930	schwarz	23750.000	€ 429,-
Colt 1911 Rail Gun	.22lr	12	5" / 127		225/140/35	950	schwarz	23751.000	€ 449,-
Colt 1911 Gold Cup	.22lr	12	5" / 127		225/140/35	940	schwarz	23752.000	€ 459,-

WALTHER Magazine Kaliber .22lr		
PPQ M2	24766.000 .22lr 12	€ 29,50
	24766.001 .22lr 10	€ 29,50
P22Q mit Verlängerung	24776.002 .22lr 10	€ 29,50
Colt 1911	24765.000 .22lr 10	€ 26,-
	24765.001 .22lr 12	€ 26,-

PPK

Ein wahrer Klassiker:

Dieser Klassiker verfügt über einen Single-Action/Double-Action-Abzug, der sich beim Sichern entspannt. Noch heute ist die PPK eine der begehrtesten Pistolen für die verdeckte Trageweise.

PPK/S

Leistungsstarke Dienstpistole:

Die PPK/S ist eine Weiterentwicklung der klassischen PPK. Der etwas verlängerte Pistolengriff erweitert die Magazinkapazität und verbessert gleichzeitig die Ergonomie.



DEFENSE

PK380

Die Waffe mit Stahl-Verschluss und Polymer-Griffstück eignet sich durch ihre kompakten Abmessungen und ihre einfache Bedienung hervorragend als Backup-Waffe. Ungewöhnlich gutes Preis-Leistungs-Verhältnis.

Rahmen, Schlitten und Lauf aus Stahl. Stahlvisierung. Leichtes ergonomisches Polymergriffstück. SA/DA Abzug. Beidseitige Bedienelemente. Picatinny-Style Zubehörschiene.



Modell	Kaliber	Kapazität	Abzug	Lauflänge [mm]	Visierlänge [mm]	Abmessungen LxHxB [mm]	Gewicht [g]	Finish	Art.Nr.	Preis
PK380	9mm kurz	8	SA / DA	93	136	165/133/31	560	schwarz	23656.000	€ 469,-
								nickel	23656.001	€ 519,-
PPK	9mm kurz	6	SA / DA	84	109	155x97x25	625	schwarz	23642.000	€ 949,-
								stainless	23642.001	€ 949,-
PPK/S	9mm kurz	7	SA / DA	84	109	155x97x25	670	schwarz	23643.000	€ 949,-
								stainless	23643.001	€ 949,-



DEFENSE

SuperTerrain Serrations

Gestuftes Patronenlager

Optics Ready

Neu

PDP Full Size

Picatinny Schiene

DWJ Test 7/2021
DAS MAGAZIN.

Quasi nicht vorhandener Hochschlag. Solide, präzise, nutzerfreundlich.

PDP

Performance Duty Pistol:

Die Vorteile der leistungsstarken Dienstpistole PDP auf einen Blick:

- **Performance Duty Trigger**
Der PDT Trigger bricht am Druckpunkt bei 25 N. Kurzer Reset: Erlaubt gleichmäßige Top Performance.
- **Ergonomie und intuitive Zielaufnahme**
Top „Pointability“ - exzellentes Deutverhalten. "SuperTerrain Serrations", erhabene Griffrielen. Performance Duty Texture: Herausragender Grip unter allen Bedingungen.
- **Optics Ready**
Jede PDP ist zur Montage von Rotpunktvisieren vorbereitet.
- **100% Modularität**
Picatinny Schiene, wechselbarer Magazinhalter, zwei Griffgrößen, drei Laufängen.
- **Zuverlässigkeit**
Gestuftes Patronenlager für deutlich bessere Laderung: geringere Verschmutzung, längere Reinigungsintervalle. Holt Leistung aus der Munition.

Lieferumfang: 2x Magazine, Ladehilfe, 3x Griffücken, Optics-Ready-Abdeckung. Jede PDP kommt mit beidseitigem Verschlussfanghebel, seitlich wechselbarem Magazinhalter und Polygonlauf. Hochwertiger Waffenkoffer im PDP Design.



Performance Duty Trigger
Bricht wie Glas bei 25 N
Short Reset

Magazinhalter
seitlich wechselbar

Red Dot Ergonomics

Backstrap
Größen S/M/L

Performance Duty Texture

Magazinkapazität
PDP Compact: 15 Schuss
PDP Full Size: 18 Schuss

VISIER

Test 7/2021
Hervorragendes Preis-Leistungsverhältnis.

WALTHER Defense Magazine

.45 Auto:			
24768.000	PPQ M2	12	€ 52,60
9 mm:			
24771.000	PDP FS	18	€ 47,-
24771.001	PDP FS, PPQ-M	15	€ 47,-
24771.005	PDP C, PPQ-M	18	€ 47,-
24778.000	PPQ M2, Q5	15	€ 47,-
24778.001	PPQ M2	15+2	€ 52,60
24778.002	PPQ M2, Q5	10	€ 47,-
24779.000	PPQ Classic	15	€ 47,-
24779.001	PPQ Classic	15+2	€ 52,60
24778.003	PPQ Q5 SF,		
	Alu, blau	15+2	€ 79,-
24778.004	Alu, schwarz	15+2	€ 79,-
24778.005	Stahl, schwarz	15+2	€ 102,-



PDP Compact

Neu



PPQ Classic

Original WALTHER-Qualität, perfekte Ergonomie und Quick Defense-Abzugssystem:

Die WALTHER PPQ erfüllt alle Ansprüche an eine moderne Polizeipistole.

Neu entwickeltes QUICK DEFENSE-Abzugssystem. HI-GRIP™-Oberfläche im Handbereich. Im Unterschied zu der PPQ M2 hat die PPQ Classic den Magazinhalter als Wippe im Abzugsbügel. Beidseitige Bedienelemente. Drei auswechselbare Griffgrößen. Stahlvisierung mit Phosphor-Einlagen (3-Dot). Picatinny-Schiene. Kaliber 9 mm, 15-Schuss Magazin (optional 17-Schuss Magazin)

PPS M2 Police Set

Handliche Kompaktpistole: Griffstück und Verschluss der aktuellen Q-Linie angepasst. Magazin-Druckknopf auf der linken Griffstückseite. Ergonomisches Griffstück mit sehr gutem Grip. Metallvisierung mit nachleuchtender 3-Dot-Phosphor-Ausstattung.

Wird mit drei Magazinen für 6, 7 und 8 Patronen geliefert.



Modell	Kaliber	Kapazität	Abzug	Laufänge [mm]	Visierlänge [mm]	Abmessungen LxHxB [mm]	Gewicht [g]	Finish	Art.Nr.	Preis
PDP Compact	9mmLuger	15	PDT Trigger	4" / 102	163	189/135/34	690	schwarz	23640.000	€ 798,-
				5" / 127	188	210/135/34	740	schwarz	23640.001	€ 798,-
PDP Full Size	9mmLuger	18	PDT Trigger	4" / 102	163	189/143/34	695	schwarz	23641.000	€ 798,-
				4,5" / 115	176	192/143/34	715	schwarz	23641.001	€ 798,-
				5" / 127	188	210/143/34	745	schwarz	23641.002	€ 798,-
PPQ Classic	9mmLuger	15	Quick Defense, vorgespannt	4" / 102	156	180/135/34	695	schwarz	23654.000	€ 799,-
PPS Police M2	9mmLuger	6 / 7 / 8	DA, teilvorgespannt	81	137	161/110/23	600	schwarz	23655.009	€ 779,-

PDP

PPS

PPQ



PPQ Q4 Steel Frame

Kompromisslose Leistung.

Dank ihres Griffstückes mit Duty Optimized Beavertail liegt die Q4 Steel Frame tief und satt in der Hand. Die Waffe bleibt dabei sehr gut „im Schuss“ und steht so für Folgeschüsse extrem schnell wieder im Ziel. Der Quick Defense Trigger kann seine überlegene Charakteristik voll ausspielen: Sein einzigartiger „Reset“ von lediglich 2,5 mm erlaubt extrem schnelle, präzise Folgeschüsse. Performance Duty Texture-Griffoberfläche mit aufwändigem Tetraederprofil - unter Profis gilt diese Textur als das Nonplusultra.

Die Q4 Steel Frame gibt es in zwei Varianten, die sich durch die Visierung unterscheiden: als Duty-Ausführung Q4 SF PS mit nachleuchtenden Kontrastpunkten und als spezielle OR-Version („Optic Ready“) für den sportlichen Einsatz. Im Lieferumfang: Ladehilfe, zwei 15-Schuss-Magazine sowie ein Kunststoffkoffer.

DWJ
DAS MAGAZIN.

Test 11/2020
Herausragender Abzug.
Schnelle Schussserien,
gute Treffergruppen.



PPQ Q4 TAC

Design und Ausstattung entsprechen Q4, diese TAC Variante besitzt jedoch einen 4,6" (117 mm) Lauf mit Mündungsgewinde 1/2"x28 für Schalldämpfer.



PPQ Q4

Selbstladepeistole in Kal. 9 mm.

Die Waffe ist für die Verwendung von austauschbaren Adapterplatten für Red-Dot vorbereitet. Zusätzliche Adapterplatten sind nicht im Lieferumfang enthalten, sondern als Zubehör erhältlich. Weitere Ausstattung: LPA Sportvisier; LPA Leuchtkorn rot; Lieferung mit einem 15-Schuss Magazin und zwei 17-Schuss Magazinen; Q5 Waffenkoffer.



PPQ Q4 TAC Combo

Basiswaffe PPQ M2 Q4 TAC mit SD-Lauf jedoch mit einem Griffstück in Tungsten Grey sowie mit montiertem SHIELD RMSc Red Dot Mini Sight, dieses wird direkt, ohne Adapterplatte auf der Waffe montiert. Dadurch kann das PS-Visier weiterhin verwendet werden.

Eine neutrale Abdeckplatte aus Kunststoff wird mitgeliefert, falls das Red Dot nicht montiert wird. Weitere Ausstattung: 3-Dot PS-Stahlvisierung; Q5 Match Koffer; Magazine: 1x 15-Schuss, 2x 17-Schuss.



PPQ M2 4" / 5"

Die M2-Version erkennt man am Magazin-knopf auf der linken Griffseite. Der Knopf kann für Linkshänder auf die rechte Seite umgesetzt werden, der Verschlussfanghebel ist ab Werk bereits beidseitig ausgelegt. Schlagbolzenschloss. Vorgespannter, weichgängiger Abzug.

PPQ Q4

PPQ

WALTHER PPQ Wechselsatz

PPQ Q4 Wechselsatz schwarz, Kunststoffvisierung
23657.018 4", 9mm x 19 € 469,-

PPQ Q5 Wechselsatz schwarz, Kunststoffvisierung
23657.019 5", 9mm x 19 € 619,-

Modell	Kaliber	Kapazität	Abzug	Lauf-länge [mm]	Visier-länge [mm]	Abmessungen LxHxB [mm]	Gewicht [g]	Finish	Art.Nr.	Preis
PPQ Q4 Steel Frame PS	9mmLuger	15	Quick Defense, vorgespannt	4" / 102	156	188/134/36	1.125	schwarz	23657.021	€ 1.699,-
PPQ Q4 Steel Frame OR	9mmLuger	15		4" / 102	156	188/134/36	1.135	schwarz	23657.020	€ 1.769,-
PPQ Q4 Tac Combo	9mmLuger	15 / 17		4,6" / 117	156	198/135/34	-	Tungsten Grey	23657.007	€ 1.649,-
PPQ Q4 Tac	9mmLuger	15 / 17		4,6" / 117	156	188/134/34	709	schwarz	23657.015	€ 1.129,-
PPQ Q4	9mmLuger	15		4" / 102	156	180/134/34	700	schwarz	23657.006	€ 1.079,-
PPQ M2	9mmLuger	15		4" / 102	156	180/135/34	695	schwarz	23657.000	€ 799,-
			5" / 127	183	206/135/34	737	schwarz	23657.001	€ 949,-	
	.45 ACP	12	4,25" / 108	188	188/147/34	808	schwarz	23657.045	€ 849,-	



PPQ Q5 Match Steel Frame

Die Q5 Match Steel Frame mit aus dem Vollen gefrästem Stahlgriffstück kommt serienmäßig mit einem LPA-Korn mit roter Faseroptik, justierbarem LPA-Sportvisier und Montageplatten für die Montage gängiger Reflexvisiere. Der Abzug ist das gemeinsame Merkmal aller Q5 Match: Das blaue Zügel und die Abzugstange mit blauer AFC-Beschichtung sorgen für eine unerreichte Abzugcharakteristik. Inkl. drei 15-Schuss Magazine.



PPQ Q5 Match SF Black Ribbon

Ausführung wie Q5 Match Steel Frame Champion, jedoch komplett in Schwarz und mit Alu-Griffschale. Weitere Features: Optimierte Klinkenüberschneidung. Dynamic Performance Trigger. Drei 18-Schuss Magazine.



PPQ Q5 Match SF Expert

Die Q5 Match Steel Frame Expert bezieht ihre zusätzliche Schärfe aus ihrem überragenden Wettkampfabzug. Optimierte Klinkenüberschneidung, 20 N Abzugskraft, Vorzugsweg und Triggerstop einstellbar. Alu-Zügel in Größe M-Flat, weiteres Alu-Zügel M-Curved und drei 17-Schuss Magazine im Lieferumfang enthalten.



PPQ Q5 Match SF Black Diamond

Ausführung wie Q5 Match Steel Frame Champion, jedoch in Schwarz und mit Alu-Griffschale. Weitere Features: Optimierte Klinkenüberschneidung. Dynamic Performance Trigger. Zwei 17-Schuss Magazine.



PPQ Q5 Match SF Champion

Ausführung wie Q5 Match Steel Frame, jedoch: "Trockener" Abzug durch einstellbare Verrastung, besonders flacher Magazintrichter. Drei 17-Schuss Magazine mit Verlängerung aus Alu.



PPQ Q5 Match SF Black Tie

Ausführung wie Q5 Match Steel Frame Champion, jedoch komplett mit Satin-Finish und Alu-Griffschale. Weitere Features: Optimierte Klinkenüberschneidung. Dynamic Performance Trigger. Zwei 17-Schuss Magazine.



PPQ Q5 Match Combo
mit Polymer-Rahmen



PPQ Q5 Match
mit Polymer-Rahmen

PPQ Q5 Steel Frame

Modell	Kaliber	Kapazität	Abzug	Lauf­länge [mm]	Visierlänge [mm]	Abmessungen LxHxB [mm]	Gewicht [g]	Finish	Art.Nr.	Preis
PPQ Q5 Match SF Black Diamond	9mm Luger	17	Quick Defense, vorgespannt	5" / 127	181	220/137/36	1.160	schwarz	23657.024	€ 3.069,-
PPQ Q5 Match SF Black Tie	9mm Luger	17		5" / 127	181	220/137/36	1.160	schwarz	23657.023	€ 2.769,-
PPQ Q5 Match SF Black Ribbon	9mm Luger	18		5" / 127	181	220/137/36	1.260	schwarz	23657.022	€ 2.329,-
PPQ Q5 Match SF Expert	9mm Luger	17		5" / 127	181	220/137/36	1.200	schwarz	23657.014	€ 2.299,-
PPQ Q5 Match SF Champion	9mm Luger	17		5" / 127	181	220/137/36	1.200	schwarz	23657.017	€ 2.029,-
PPQ Q5 Match Steel Frame	9mm Luger	15		5" / 127	181	220/137/36	1.160	schwarz	23657.016	€ 1.879,-
PPQ Q5 Match Combo	9mm Luger	15		5" / 127	181	206/137/34	-	Tungsten Grey	23657.008	€ 1.689,-
PPQ Q5 Match Champion	9mm Luger	17		5" / 127	181	206/137/34	775	schwarz	23657.004	€ 1.439,-
PPQ Q5 Match	9mm Luger	15		5" / 127	181	206/137/34	775	schwarz	23657.003	€ 1.289,-



Dienstpistolen

CZ P-10 C

Eine "Striker fired" Dienstpistole die durch hohe Zuverlässigkeit, Standzeit und Schussbeherrschung besticht. Hervorragendes Checkering, ergonomischer DiFEND Griff. Magazinkapazität von 15 auf 17 Schuss erhöhbar. 3 austauschbare Griffriicken. Metallvisier.

24035 Kal. 9mm Luger € 621,-



CZ P-10 C OR

mit Ausfräsung auf dem Schlitten, in die eine konfektionierte Montageplatte (siehe Seite 77) geschraubt werden kann, um ein Rotpunktgerät zu montieren. Die Ausfräsung kann durch die mitgelieferte Abdeckplatte verschlossen werden.

24036 Kal. 9mm Luger € 745,-



Mikro-Pistole

CZ P-10 M

Mikro-Pistole für die verdeckte Trageweise. 3 1/2" Lauf (85,3 mm). Hochbeständige Oberflächenbehandlung, beständige Polymerrahmen, doppelseitiger Verschlussfang, drehbarer Magazinhalter. Starre Metallvisierung mit drei Luminiszenz-Punkten. SFDA Abzug, Triggerstop. Austauschbare Griffriicken, vorne und hinten angebrachte Griffriicken. Kapazität: 7 Schuss.

24037 Kal. 9mm Luger € 560,-



Neu

CZ P-10 F

Mit einer beeindruckenden Magazinkapazität von 19 Schuss im Kaliber 9x19. Wiegt im Leerzustand nur 0,8 kg! Robuster Polymer-Rahmen, "Striker fired" Abzug (SFDA), Metallvisierovrrichtung mit drei Luminiszenzpunkten. Sicherung: Striker Block (Drop Safety), Trigger Bar Safety, Trigger Safety (Drop Safety).

24034 Kal. 9mm Luger 19 Schuss € 621,-
24033 Kal. .45 Auto 13 Schuss € 685,-



CZ P-09

Eine Dienstpistole mit hoher Magazinkapazität (19 Schuss) in klassischer SA/DA Konzeption, außenliegender Hammer und einem Griffstück aus hoch widerstandsfähigem Polymer. Zu den Vorteilen dieses Modells zählen die hohe Präzision und kompromisslose Zuverlässigkeit unter extremsten klimatischen Bedingungen.

24040 Kal. 9mm Luger € 621,-
24044 CZ P-09 Kadet Black, Kal. .22lr € 648,-



Kompakt-Pistole

CZ P-07

Kompakte Pistole mit Polymer-Griffstück im modernen Design für den Selbstschutz oder als Dienstpistole. SA/DA-Abzug, Entspannhebel, feste Visierung.

24000 Kal. 9mm Luger € 621,-
24005 CZ P-07 Kadet Black, Kal. .22lr € 648,-



Art.Nr.		Kaliber	Kapazität	Rahmen	Griffschale	Lauflänge	Maße	Gewicht	Abzug	Preis
24000	CZ P-07	9mm Luger	15	Polymer	-	95 mm	185 x 137 x 37 mm	800 g	SA/DA	€ 621,-
24005	CZ P-07 Kadet	.22lr	10	Polymer	-	104 mm	191 x 137 x 37 mm	560 g	SA/DA	€ 648,-
24033	CZ P-10 F .45 Auto	.45 Auto	13	Polymer	-	114 mm	203 x 150 x 32 mm	930 g	DA	€ 685,-
24034	CZ P-10 F	9mm Luger	19	Polymer	-	102 mm	203 x 150 x 32 mm	800 g	DA	€ 621,-
24035	CZ P-10 C	9mm Luger	15 (17)	Polymer	-	102 mm	187 x 132 x 32 mm	760 g	DA	€ 621,-
24036	CZ P-10 C Optics Ready	9mm Luger	15	Polymer	-	102 mm	187 x 132 x 32 mm	760 g	DA	€ 745,-
24037	CZ P-10 M	9mm Luger	7	Polymer	-	85,3 mm	160,5 x 112 x 25,5 mm	630 g	DSFA	€ 560,-
24040	CZ P-09	9mm Luger	19	Polymer	-	115 mm	208 x 148 x 37 mm	890 g	SA/DA	€ 621,-
24044	CZ P-09 Kadet	.22lr	10	Polymer	-	120 mm	208 x 148 x 37 mm	640 g	SA/DA	€ 648,-

CZ Full Size Pistolen



CZ SHADOW 2

Wettkampfwaffe. Die nächste Generation der CZ 75 SP-01. Entwickelt in Zusammenarbeit mit dem CZ IPSC Team! Prägnante Merkmale sind ein verlängerter Schlitten und Lauf, verstellbare Visierung. Verstellbarer Magazinauslöser. Verkürzter Abzugsweg. Neues Oberflächenfinish. Vergrößertes Checkering am "Front- und Backstrap". High Grip Beavertail. Triangular Hammer. Blaue Aluminium Griffschalen. 19+1 Magazinkapazität.

24050.000 Black Poly Kal. 9mm Luger € 1.380,-
24050.500 Urban Grey Kal. 9mm Luger € 1.410,-



CZ SHADOW 2 OR

mit Ausfräsung auf dem Schlitten, in die eine konfektionierte Montageplatte (siehe unten) geschraubt werden kann, um ein Rotpunktgerät zu montieren. Die Ausfräsung kann durch die mitgelieferte Abdeckplatte verschlossen werden.

24051 Kal. 9mm Luger € 1.700,-



CZ SHADOW 2 ORANGE

Die Hauptteile sind von Hand angepasst, der Auslösemechanismus ist auf einen absolut ruhigen Abzugsweg eingestellt und verfügt über einen verkürzten Reset. Polierter Zylinder, Barrel-Bushing. IPSC Hammer, verstellbarer Aluminium-Magazinhalter. Magazin mit Alu-Boden. Stahlrahmen, Aluminiumgriffschalen, SA/DA Abzug. Manuelle Sicherung, Sicherheitsrast.

24050.300 Kal. 9mm Luger € 2.595,-



CZ 75 SP-01 SHADOW

Mittlerweile eine Legende im IPSC-Schießsport in der Production-Class. Sportlich modifiziert ohne Schlagbolzensicherung für eine verbesserte Abzugs-Charakteristik. Modifiziertes Griffstück für noch bessere Handhabung, feste Visierung und Fiber-Optik Korn.

24062 Kal. 9mm Luger € 1.142,-



CZ 75 B

Die bewährte Dienstpistole im klassischen Design, Stahl-Griffstück, „Omega“ Spannabzug, Schlagbolzen-Sicherung. Lange Schlittenführung für hohe Präzision. Widerstandsfähige Oberfläche mit Polymerbeschichtung. Perfekte Handhabung und hohe Zuverlässigkeit.

24046 Kal. 9mm Luger € 861,-



CZ SHADOW 2 SA

Single-Action-Version mit blau eloxiertem Aluminium-Abzugszügel, Aluminium Griffschalen und Combat-Hahn. Trocken brechender Abzug zwischen 1300 und 1500 g mit einem markant kürzerem Abzugsweg und Trigger-Reset. Finish: Black Poly.

24050.800 Kal. 9mm Luger € 1.472,-

Montageplatten für CZ Optics Ready

Für jedes Modell wurden speziell entwickelte Montageplatten bearbeitet und durch Nitrieren mit einer extrem widerstandsfähigen Oberfläche versehen.

Montageplatten für CZ Shadow 2 OR je € 52,-

- 58846.001** für TRIJICON RMR
- 58846.002** für SHIELD
- 58846.004** für LEUPOLD DELTA POINT
- 58846.007** für DOCTER SIGHT / VENOM

Montageplatten für CZ P-10 C OR je € 55,-

- 58845.001** für TRIJICON RMR
- 58845.002** für RAZOR
- 58845.003** für DOCTER / VENOM
- 58845.005** für LEUPOLD DELTA POINT
- 58845.006** für SHIELD / RMS



Art.Nr.	Modell	Kaliber	Kapazität	Rahmen	Griffschale	Lauflänge	Maße	Gewicht	Abzug	Preis
24046	CZ 75 B	9mm Luger	16	Stahl	Polymer	114 mm	206 x 138 x 35 mm	1.000 g	SA/DA	€ 861,-
24062	CZ 75 SP-01 Shadow	9mm Luger	18	Stahl	Gummi	114 mm	207 x 147 x 35 mm	1.180 g	SA/DA	€ 1.142,-
24050.000	CZ 75 Shadow 2 Black Poly	9mm Luger	19/10	Stahl	Aluminium	125 mm	217 x 157 x 34 mm	1.330 g	SA/DA	€ 1.380,-
24050.500	Urban Grey									€ 1.410,-
24050.300	Orange									€ 2.595,-
24050.800	CZ 75 Shadow 2 SA	9mm Luger	19/10	Stahl	Aluminium	125 mm	217 x 157 x 34 mm	1.330 g	SA	€ 1.472,-
24051	CZ 75 Shadow 2 OR	9mm Luger	19/10	Stahl	Aluminium	125 mm	217 x 157 x 34 mm	1.330 g	SA/DA	€ 1.700,-



TS 2 Familie

Neu



caliber
SWAT SCHIEßEN. WARTEN. ABBRECHNEN. TECHNIK.

Test 2/2021
Viel Waffe für wenig Geld.

VISIER

Test 2/2021
Ruhiges Schussverhalten, ansprechende Präzision.

Eine neue Generation des erfolgreichen TS-Modells für das Sportschießen der IPSC Standard Division.

- Single Action (SA)-Abzugmechanismus einstellbar mit kurzem Abzugsweg und minimiertem Reset
- Erhöhte Genauigkeit und Lebensdauer durch die Verwendung hochwertiger Materialien und Verwendung der neuesten Produktionstechnologien
- Verbesserte Rahmen- und Schlittengeometrie für einfachere, schnellere und zuverlässigere Handhabung
- Neues attraktives Design des Schlittens, des Rahmens und des Sporthahns
- Verbesserte Ergonomie trägt zur komfortablen Handhabung beim Schießen bei
- Aggressives Checkering gewährleistet einen festen und gut fühlbaren Griff
- Korn mit 1 mm roter Fiberoptik für schnelles und intuitives Zielen
- Langlebiges Oberflächenfinish
- Lange Lebensdauer und hohe Zuverlässigkeit bei verschiedenen Munitionssorten
- Gefräster Magazinschacht und flacher, eloxierter Duraluminiumsockel
- Eine große Auswahl an Komponenten und Zubehör für umfangreiche kundenspezifische Anpassungen



Neu

CZ TS 2 ENTRY

Grundauführung der Sportpistole für die Division Standard nach IPSC-Regelwerk oder Zielscheibenschießen, geeignet für Anfänger und fortgeschrittene Wettkämpfer.

Merkmale: Flache, silbern eloxierte Duraluminium-Griffe. Starre Metallvisierung. Erweiterte manuelle Sicherung auf der linken Seite (flach auf der rechten Seite). Im Paket enthalten ist ein Stift für fortgeschrittene IPSC-Schützen zum Austausch des Schlittenfangs. Manuelle Sicherung, Sicherheitsrast. 20-Schuss-Magazin.

24077 Kal. 9mm Luger € 1.750,-



Neu

CZ TS 2 RACING GREEN

Fortgeschrittenere Ausführung der Sportpistole für die Division Standard nach IPSC-Regelwerk oder auch Zielscheibenschießen.

Merkmale: Flache, grün eloxierte Duraluminium-Griffe und -Magazine mit grün eloxierten Böden. Höhenverstellbares Visier. Daumenauflage. Flacher Schlittenfang. Einstellbarer, grün eloxierter Magazinhalter. Erweiterte manuelle Sicherung auf der linken Seite (flach auf der rechten Seite). Inklusive Custom-Federn. Manuelle Sicherung, Sicherheitsrast. 20-Schuss-Magazin.

24078 Kal. 9mm Luger € 2.050,-



Neu

CZ TS 2 DEEP BRONZE

Meisterausführung der Sportpistole für die Division Standard nach IPSC-Regelwerk.

Merkmale: Griffstück mit Bronze-Cerakote-Finish. Von Spitzensportschützen inspirierte, handgefertigte, Custom-Komponenten, einschließlich passender Schlitten und Griffstück. Polierter Lauf. Höhenverstellbares Visier. Daumenauflage. Geliefert mit Stift anstelle des Schlittenfangs. Einstellbarer, schwarz eloxierter Magazinauslöser. Erweiterte manuelle Sicherung auf der linken Seite (flach auf der rechten Seite). Flache, schwarz eloxierte Duraluminium-Griffe und schwarz eloxierter Magazinboden. Inklusive Custom-Federn. Manuelle Sicherung, Sicherheitsrast. 20-Schuss-Magazin.

24079 Kal. 9mm Luger € 2.650,-

Sportpistolen aus dem CZ-Tuningcenter



AKAH
Exklusiv



VISIER

Test 2/2021

Sehr präzise Sportpistole mit gutem Abzug.



Optional
mit Original roten CZ Griffschalen

23985.001
Aufpreis € 99,-

**AKAH
Sondermodell**

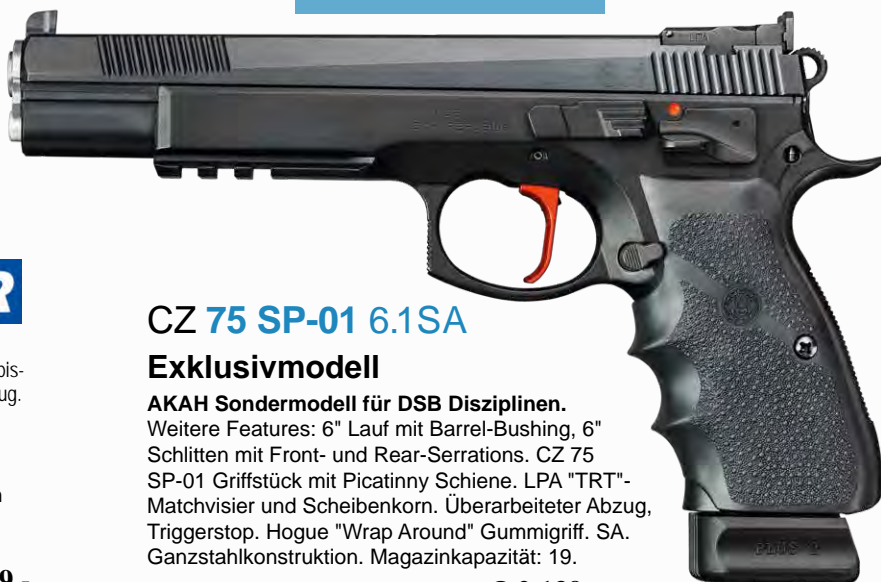

CZ 75 SP-01 6.1SA

Exklusivmodell

AKAH Sondermodell für DSB Disziplinen.
Weitere Features: 6" Lauf mit Barrel-Bushing, 6" Schlitten mit Front- und Rear-Serrations. CZ 75 SP-01 Griffstück mit Picatinny Schiene. LPA "TRT"-Matchvisier und Scheibenkorn. Überarbeiteter Abzug, Triggerstop. Hogue "Wrap Around" Gummigriff. SA. Ganzstahlkonstruktion. Magazinkapazität: 19.

24088.100 Kal. 9mm Luger € 2.139,-

**AKAH
Sondermodell**



CZ 75 SP-01 6.1

Exklusivmodell

AKAH Sondermodell für DSB Disziplinen.
Weitere Features: 6" Lauf mit Barrel-Bushing, 6" Schlitten mit Front- und Rear-Serrations. CZ 75 SP-01 Griffstück mit Picatinny Schiene. LPA "TRT"-Matchvisier und Scheibenkorn. Überarbeiteter Abzug, Triggerstop. Hogue "Wrap Around" Gummigriff. SA/DA. Ganzstahlkonstruktion. Magazinkapazität: 19.

24088.000 Kal. 9mm Luger € 2.039,-



CZ 75 TS ORANGE

Wettkampfwaffe mit „Tactical Sports“-Griffstück, langes Dustcover. Umfangreiches Checkering am Frontstrap, Abzugsbügel und Beavertail. Von Hand angepasster, polierter Lauf und Schlitten mit Daumenauflage. Verstellbare Match-Visierung, Alu „Speed-Hammer“ im neuen Design, SA-Abzug mit Triggerstop, verlängerter Magazinknopf, „Jet-Funnel“, flache Alu-Griffschalen.

24071 Kal. 9mm Luger 20-Schuss Magazin € 2.399,-
24072 Kal. .40 S&W 17-Schuss Magazin € 2.429,-

Art.Nr.		Kaliber	Kapazität	Rahmen	Griffschale	Lauflänge	Maße	Gewicht	Abzug	Preis
24077	CZ TS 2 Entry	9mm Luger	20	Stahl	Duraluminium	134 mm	225 x 147 x 42 mm	1.350 g	SA	€ 1.750,-
24078	CZ TS 2 Racing Green	9mm Luger	20	Stahl	Duraluminium	134 mm	225 x 147 x 42 mm	1.350 g	SA	€ 2.050,-
24079	CZ TS 2 Deep Bronze	9mm Luger	20	Stahl	Duraluminium	134 mm	225 x 147 x 42 mm	1.350 g	SA	€ 2.650,-
24071	CZ 75 TS Orange	9 mm Luger	20	Stahl	Aluminium	130 mm	225 x 150 x 45 mm	1.270 g	SA	€ 2.399,-
24072		.40 S&W	17							€ 2.429,-
24088.000	CZ 75 SP-01 6.1	9 mm Luger	19	Stahl	Aluminium	155 mm	240 x 140 x 45 mm	1.280 g	SA/DA	€ 2.039,-
24088.100	CZ 75 SP-01 6.1 SA	9 mm Luger	19	Stahl	Aluminium	155 mm	240 x 140 x 45 mm	1.280 g	SA	€ 2.139,-

GREAT AMERICAN PISTOLS



Premier II 1911

Baer Matchlauf, Match-Bushing, Baer 1911 Griffstück und Schlitten, vergrößertes Auswurfenster, Aluminium-Matchabzug, Bo-Mar-Visierung, Commander de Luxe Hammer und Sear, Baer-Beavertail, beidseitige Sicherung, gecheckerte Holzgriffschalen, 30 LPI-Griffstück. Brüniert. 8-Schuss Magazin.

24322.145	5", .45Auto	€ 2.750,-
24321.145	6", .45Auto	€ 2.950,-
24321.110	6" "Hunter", 10mm Auto	€ 4.200,-
Mehrprijs für hartverchromte Oberfläche		€ 400,-

VISI ER Test 1/2021
Die Tester müssen suchen, was nicht in der Zehn liegt.



Premier II 1911 Heavyweight

Die Referenzwaffe im 1911er Segment erhält durch ein verstärktes Dust-Cover ca. 80 g mehr Gewicht im Bereich der Mündung. Hartverchromte Oberfläche, Ausstattung wie Premier II.

24293.245 5" .45Auto € 3.350,-



Premier II PPC-Auto

wie Premier II jedoch mit 6" Oberteil und Aristocrat Triset Visierung, brüniert.

24333.145 .45Auto € 3.250,-

Les Baer Monolith

Baer 5" Matchlauf, Match-Bushing. Baer Schlitten mit Front und Rear Griffriellen, Baer "Monolith" Griffstück mit Long Dust Cover, 30 LPI-Griffstückcheckering, vergrößertes Auswurfenster, Aluminium-Matchabzug, Bo-Mar-Visierung, Commander de Luxe Hammer und Sear, Baer-Beavertail, beidseitige Sicherung, gecheckerte Holzgriffschalen, 8-Schuss Magazin.

24290.145 .45Auto € 2.750,-

24291.145 .45Auto, "Heavyweight" mit extra schwerem Dust Cover € 2.850,-



Concept V

Baer Matchlauf, Match-Bushing. Stainless Steel Griffstück und Schlitten, vergrößertes Auswurfenster, Alu-Match-Abzug, Bo-Mar-Visierung, beidseitige Sicherung, Commander de Luxe Hammer und Sear, Baer Beavertail, Holzgriffschalen, 30 LPI Griffstück-Checkering, 8-Schuss Magazin.

24323.145 5", .45Auto € 2.950,-
24328.145 6", .45Auto € 3.190,-

VISI ER Test 1/2021
Glasklare Abzugs-Charakteristik.

Baer 1911 S.R.P. "Swift Response Pistol"

Die Einsatzwaffe der FBI Eliteeinheit!

Die erfolgreiche Kombination der FBI - S.R.P. aufgebaut auf dem geschmiedeten Baer Griffstück: geschmiedeter Baer 5 Zoll Schlitten mit Griffriellen vorne und hinten. Baer 5 " Matchlauf. Verstellbares Baer Tactical-Visier. Baer Stainless-Bushing. Abgeschrägtes Korn. Vergrößertes Auswurffenster. Überarbeiteter Auszieher. Baer verlängerter Ausstoßer. gecheckerter Schlittenfanghebel. Baer beidseitige Tactical-Sicherung. Baer High-Grip Beavertail Griffstücksicherung. Baer De Luxe Commander Hammer. Baer Match-Sear. Baer Tactical-Abzug-Tuning. Baer De Luxe Griffschalen. Waffe überarbeitet für höchste Zuverlässigkeit. Alle Teile handeingepaßt. 8-Schuss Magazin Spezielles Baer COAT TM Finish auf Bestellung.

24329.145 5", .45Auto

€ 4.400,-



1911 „HEMI 572"

Eine weitere Pistole, mit der Les Baer seine Leidenschaft zum Automobil-Rennsport zum Ausdruck bringt. Die klassischen Linienführung und unvergleichlichen Performance des Chrysler Hemi Cuda, einem Muscle-Car der 70er Jahre, spiegelt sich in der gleichnamigen Waffe.

Baer 5" Match-Lauf, Match Bushing, Bear Schlitten mit Front und Rear Griffriellen, Baer 1911 Griffstück. Hartverchromte Oberfläche, schwarze „Dupont S“- Beschichtung von Schlittenfanghebel, beidseitiger Sicherung, Magazinhalter, Hammer, Abzug und diverser Kleinteile. Verstellbares Match-Visier und Fiberoptik Leuchtkorn, schwarze VZ Recon Griffschalen. Lieferung inkl. 2 St. 8-Schuss Magazine

24319.245 5" .45Auto € 3.600,-

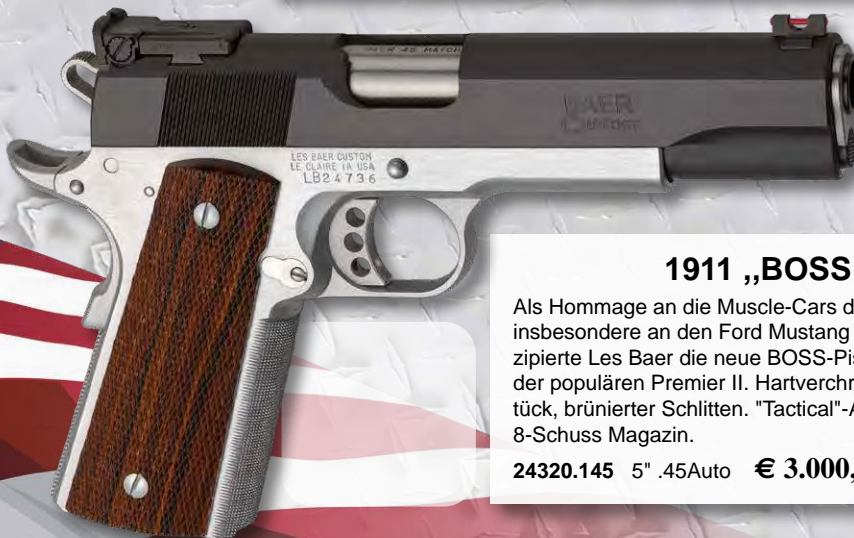

1911 „BOSS"

Als Hommage an die Muscle-Cars der 70er und hier insbesondere an den Ford Mustang BOSS 429 konzipierte Les Baer die neue BOSS-Pistole auf Basis der populären Premier II. Hartverchromtes Griffstück, brüniertes Schlitten. "Tactical"-Ausführung. 8-Schuss Magazin.

24320.145 5" .45Auto € 3.000,-



LES BAER CUSTOM

STEYR A2 MF



L-A2 MF

200 mm (7.9") / 17 Schuss

Niedrige Verschlusshöhe
optimale Deuteigenschaften

Kaltgeschmiedeter Lauf
mit Mannox-Oberfläche

Beaver Tail

Picatinny-schiene

„verzahnter“ Griffücken

Beidseitig wechselbarer Magazinhalter

VISIER

Test 11/2020

Schoß sich schön.

Der A2-Griff ist einfach Klasse!

Patenterte wechselbare
ergonomische Griffücken
und seitliche Griffeinlagen

Optimale Griffstruktur
aggressive Texturierung für sichere Kontrolle
der Waffe in allen Einsatzlagen

Vergrößerter Magazinrichter
für einfaches & sicheres Einführen des Magazins



C-A2 MF

177 mm (7.0") / 17 Schuss



M-A2 MF

187 mm (7.4") / 17 Schuss

STEYR A2 MF

Die STEYR PISTOLE A2 MF ist in drei Größen (L-Large, M-Medium und C-Compact) mit 17-Schuss-Magazin (9x19mm) sowie einer Picatinny-schiene im vorderen Bereich des Griffstücks und austauschbaren Griffen erhaltlich. Der Pistolengriff ist am Griffücken sowie an den Seiten mit verschiedenen Größeneinlagen ergonomisch individuell anpassbar. Der Magazinschacht verfügt über einen Führungstrichter, der einen raschen Magazinwechsel begünstigt. Ein wechselbarer Magazinhalter ermöglicht außerdem eine Adaptierung auf die bevorzugte Bedienseite.

Auch mit Matchvisierung gegen Aufpreis erhältlich.

	STEYR L-A2	STEYR M-A2	STEYR C-A2
Länge x Höhe x Breite (mm)	200 x 142 x 33	187 x 142 x 33	177 x 142 x 33
Gewicht ca. (leeres Magazin, g)	785	780	766
Laufänge (mm)	115	102	92
Griffstück	Kunststoff mit auswechselbarem Griffücken und Seitenplatten, Funnel zum schnellen Magazinwechsel		
Abzugssystem	Reset Action System		
Abzugsweg	4,0 mm (konstant)		
Sicherung	Abzugs- und Fallsicherung. Optional: Manuelle Sicherung.		
Visierung	Rechteckvisierung	Dreieck-/Trapezvisierung	Dreieck-/Trapezvisierung
Kaliber	9mmLuger	9mmLuger	9mmLuger
Magazinkapazität	17 Schuss	17 Schuss	17 Schuss
Art. Nr.	24153.109	24155.109	24159.109
Preis	€ 828,-	€ 828,-	€ 828,-
Magazin 17 Schuss, 9mmLuger	24931.000	24931.000	24931.000



American Pistol
9mm Luger

AMERICAN PISTOL™

Die American Pistol ist nach den Bedürfnissen von Militär und Polizei als Dienstwaffe konzipiert, trifft aber auch den Geschmack der Sportschützen. Die Pistole besitzt ein Schlagbolzenschloss, im Amerikanischen als "Stricker Fired Pistol" bezeichnend. Perfekte Ergonomie und Handlage durch moderne Griffgestaltung und auswechselbare Griffstückelemente. Beidseitige Bedienteile. Auf bewährt hohem Ruger-Niveau: Präzise und sicher.



American Pistol Compact

AMERICAN PISTOL™ Compact

Die kompakte Variante: Polymer-Griffstück, vorgespanntes Schlagbolzenschloss. Stainless Steel Schlitten mit schwarzer Nitrit-Beschichtung. NOVAK LoMount 3-Punkt-Visierung. Beidseitige Bedienelemente. Integrierte Abzugsicherung. Inklusive 10- bzw. 17-Schuss Magazin.



Security-9

SECURITY-9®

Kompakte Dienstpistole mit 4,0" Lauf, konzipiert für das verdeckte Tragen. Mit RUGER LCP II „Secure- Action“ System, SA-Abzug. High-Performance Griffrahmen aus glasfaserverstärktem Nylon. Schlitten aus einer durchgehärteten Stahllegierung. Präzisionsgefertigtes, hartbeschichtetes Alu-Chassis, manuelle Sicherung, Abzugsicherung, einstellbare Kimme, festes Korn. Inkl zwei 15+1-Schuss Stahlmagazine.



Max-9

MAX-9®

Kompakte Dienstpistole im Kaliber 9mmLuger. Trotz der geringen Maße fasst die Waffe ein 12-Schuss Magazin. Gefertigt wird die Waffe aus hochpräzisen Stahlbauteilen sowie glasfaserverstärkten Polymerteilen und bietet so größte Stabilität bei minimalstem Gewicht. Die Pistole hat eine Tritium-Fiber-Optik Tag/Nacht-Visierung, ist aber auch „optic ready“. Lieferung mit einem 12-Schuss Magazin plus einem 10-Schuss Magazin.



	Art.Nr.	Bezeichnung	Ruger#	Finish	Kaliber	Kapazität	Griffstück Griffschale	Gesamt- länge	Lauf- länge	Gewicht	Preis €
American Pistol	24578.420	American Pistol	8605	Black Nitride	9mmLuger	17+1	Polymer	191 mm	4,2" / 107 mm	850 g	799,-
	24579.420	Pistol	8615		.45 Auto	10+1		255 mm	4,5" / 114 mm	892 g	
	24578.355	American Pistol Compact	8635	Black Nitride	9mmLuger	17+1	Polymer	169 mm	3,55" / 90 mm	814 g	799,-
	24581.375	Pistol Compact	8648		.45 Auto	10+1		184 mm	3,75" / 95 mm	822 g	
Max-9	24560.320	Max-9 mit externem Sicherungshebel	3500	schwarzes Oxid-Finish	9mmLuger	12+1	Polymer	152 mm	3,2" / 81 mm	522 g	699,-
	24561.320	Max-9 ohne externem Sicherungshebel	3503								
	24555.275	LCP	3701	brüniert	9mmBrowningK	6+1	GFK	131 mm	2,75" / 70 mm	267 g	399,-
	24580.400	Security-9	3810	brüniert	9mmLuger	15+1	GFK	184 mm	4" / 102 mm	672 g	559,-
SR 1911	24584.109	SR1911 Target	6759	low-glare ST	9mmLuger .45Auto	9+1	Kunststoff	220 mm	5" / 127 mm	1.188 g	1.479,-
	24582.145	SR1911	6700	stainless		8+1	Holz	220 mm	5" / 127 mm	1,106 g	1.399,-
	24583.145	SR1911 CMD	6702	stainless		7+1	Holz	197 mm	4,25" / 108 mm	1,030 g	1.399,-
	24584.145	SR1911 Target	6736	low-glare ST		8+1	Kunststoff	220 mm	5" / 127 mm	1.105 g	1.479,-



SR 1911

Ruger SR 1911™

Die Ruger Pistole SR-1911 entspricht dem Vorbild der Colt-Pistole 1911. Zuverlässig und präzise - ein Klassiker des Waffenbaus. **100% Made in USA.**

**100%
AMERICAN
MADE**



LCP

LCP®

Die extrem kompakte Taschepistole Ruger LCP wiegt gerade einmal 267 g. Das Griffstück ist aus GFK gefertigt und bietet mit dem brünierten Schlitten aus gehärtetem Stahl die legendäre Zuverlässigkeit von Ruger.



MK IV Target 5,5"

MARK IV® .22lr

Die Firma Ruger produziert seit 1949 Pistolen im Kaliber .22lr. Mit den Sportversionen wurden unzählige Rekorde erzielt. Die neue Generation der MARK verfügt über eine bessere Zerlegbarkeit mittels eines Druckknopfes - ohne Zuhilfenahme von Werkzeug. Dazu ein neu gestaltetes einteiliges Griffstück aus Stainless Steel oder Aluminium mit verbesserter Ergonomie. Beidseitige Sicherung.



MK IV Hunter 6,88"



MK IV Hunter 6,88"
mit Targetgriff



MK IV Competition 6,88"



MK IV Tactical 4,4"
mit Laufgewinde
1/2"-28



MK IV Target 5,5"
mit Target Holzgriff



MK IV Target Stainless 5,5"
mit Laufgewinde
1/2"-28

	Art.Nr.	Bezeichnung	Ruger#	Ausführung	Kaliber	Visierung	Gesamtlänge	Lauflänge	Gewicht	Preis €
Mark IV	24460.550	Mark IV Target	40101	brüniert	.22lr	Mikrometer	248 mm	5,5" / 140 mm	1.009 g	799,-
	24461.551		40126	stainless, Gewinde 1/2"-28					1.213 g	989,-
	24451.550		40159	brüniert, Target-Holzgriff					1.015 g	849,-
	24440.440	Mark IV Tactical	40150	schwarz, Gewinde 1/2"-28, Picatinny Schiene	.22lr	Mikrometer	216 mm	4,4" / 112 mm	981 g	849,-
	24462.688	Mark IV Hunter mit geflutetem Lauf	40118	stainless	.22lr	Fiberoptik	283 mm	6,88" / 175 mm	1.247 g	1.079,-
	24465.688		40160	stainless, Target-Holzgriff					1.253 g	1.199,-
	24467.688	Mark IV Competition	40112	stainless, Thumbrest, Holzgriffschalen	.22lr	Mikrometer	283 mm	6,88" / 175 mm	1.298 g	1.099,-



MK IV 22/45



MK IV 22/45 Tactical 4,4"
mit Laufgewinde
1/2"-28



MK IV 22/45 Lite
Gold
mit Laufgewinde
1/2"-28



MK IV 22/45 Lite
Diamond Grey



MK IV 22/45 Lite
Black-Gold
mit Laufgewinde
1/2"-28



MK IV 22/45 Lite
Diamond Grey-Gold
mit Laufgewinde
1/2"-28



Ruger Mark IV 22/45™

Features: Griffwinkel der klassischen 1911er Pistole. Polymergriffstück. Anodisiertes Verschlussstück. Ventilierter Laufmantel mit Gewinde 1/2"-28 (außer Lite Diamond-Grey).

Das Tactical Modell besitzt Picatinny Schienen über und unter dem Lauf und ein Laufgewinde.

	Art.Nr.	Bezeichnung	Ruger#	Ausführung	Kaliber	Visierung	Gesamtlänge	Lauflänge	Gewicht	Preis €
Mark IV 22 / 45	24440.550	Mark IV 22 / 45	40107	brüniert	.22lr	Mikrometer	247 mm	5,5" / 140 mm	975 g	599,-
	24480.440	Mark IV 22 / 45 Lite Gold	43926	goldfarben anodisiert					709 g	849,-
	24481.440	Mark IV 22 / 45 Lite Black-Gold	43927	schwarz anod., Lauf gold					765 g	849,-
	24482.440	Mark IV 22 / 45 Lite Diamond Grey	43921	Diamond Grey anodisiert, Target Holzgriff	213 mm	4,4" / 112 mm	765 g	899,-		
	24483.440	Mark IV 22 / 45 Lite Diamond Grey-Gold	43934	Diamond Grey anodisiert, goldfarbener Lauf			709 g	849,-		
	24466.440	Mark IV 22 / 45 Tactical	40149	schwarz, Laufgewinde 1/2"-28, Picatinny Schiene	.22lr	Mikrometer	216 mm	4,4" / 112 mm	944 g	759,-



SR 22

VISIERT

Test 7/2021

Runde Ausstattung, gute Schussleistung, tadellose Funktion.

Ruger SR 22™

Leicht und kompakt mit zeitgemäßen Features: Polymergriffstück mit integrierter Picatinny-Schiene. Schlitten aus Aluminium, schwarz anodisiert. Bedienelemente beidseitig bedienbar. Auswechselbare Griffriicken. Verstellbare Dreipunkt-Visierung.



SR 22 Stainless

	Art.Nr.	Bezeichnung	Ruger#	Ausführung	Kaliber	Visierung	Gesamtlänge	Lauflänge	Gewicht	Preis €
SR 22	24535.350	SR22	3600	schwarz anodisiert	.22lr	Dreipunkt-Visierung	163 mm	89 mm	545 g	679,-
	24536.350	SR22 Stainless	3607	stainless	.22lr		163 mm	89 mm	545 g	719,-



**Super Redhawk
7,5" .44RemMag**

**Super Redhawk Alaskan
2,5" .44RemMag**

Super Redhawk®

Der Ruger "Super Redhawk" Revolver ist speziell für das starke Kaliber .44 Magnum entwickelt worden. Der Rahmen ist entsprechend dimensioniert. Charakteristisch für diesen Double Action Revolver ist das von unten eingesetzte Schlosswerk im beidseitig geschlossenen Rahmen. Die Trommel ist vorne und hinten im Rahmen verriegelt. Die "Super Redhawk" ist für die Verwendung einer Optik konstruiert, zum Lieferumfang gehört serienmäßig eine Ruger Aufkippmontage mit 1" Ringen (außer "Alaskan" Ausführung).

	Art.Nr.	Laufänge (Schlüssel-Nr.)						Bezeichnung	Ruger #	Kaliber	Kapa- zität	Finish	Griffstück	Preis €
		2 1/2"	2 3/4"	4"	5 1/2"	7 1/2"	9 1/2"							
Super Redhawk	25610. ...	-	-	-	-	.712	.912	KSRH 7 / KSRH 9	5501 / 02	.44RemMag	6	satın stainless	Hogue	1.659,-
	25612.212	-	-	-	-	-	KSRH 2454 Alaskan	5301	.454 Casull	6	satın stainless	Hogue	1.699,-
	25613.212	-	-	-	-	-	KSRH 2 Alaskan	5303	.44RemMag	6	satın stainless	Hogue	1.699,-



**New Model Single Six Convertible
4,62" .22WinMag**

**New Model Single-Ten
5,5" .22lr**

New Model Single Six®

Die Ruger New Model Single Six Revolver werden im Grundkaliber .22 Magnum geliefert. Dieses Kaliber muss in die Waffenbesitzkarte eingetragen werden. Zusätzlich wird eine Wechseltrommel im Kaliber .22 lr mitgeliefert, preiswertes Trainieren ist somit möglich. Technisch gleichen die New Model Single Six den Großkaliberrevolvern der Modellreihe Blackhawk. Auch die Sicherheitsstandards sind die gleichen. Die Schlagkraft des Hahns kann nur auf den Schlagbolzen übertragen werden, wenn der Abzug ganz durchgezogen ist. **Single Ten: mit 10-Schuss Trommel.**

New Vaquero®

Der Ruger "New Vaquero" ist wohl der derzeit beliebteste und beste Revolver zum Cowboy-Action-Schiessen. Durch den schmalen Rahmen und die konisch zulaufende Trommel lässt sich der "Vaquero" schnell und sicher holstern. Die "Bisley" Version ist aufgrund der steileren Griffgestaltung sowie dem Target-Hahn und dem Target-Abzug als Scheibenrevolver konzipiert.

**New Vaquero Bisley
5,5" .357Mag**

**New Vaquero
5,5" .357Mag**

	Art.Nr.	Laufänge (Schlüssel-Nr.)			Bezeichnung	Ruger #	Kaliber	Kapazität	Finish	Griffstück	Preis €
		4 5/8"	5 1/2"	6 1/2"							
New Vaquero	25671.458	.512	-	KNV44 / KNV455	5105 / 04	.45Colt	6	stainless	Hardwood	1.199,-
	25667. ...	-	.512	-	NV 35	5106	.357Mag	6	büniert	Hardwood	1.199,-
	25673.458	.512	-	KNV 34 / KNV 35	5109 / 08	.357Mag	6	stainless	Hardwood	1.199,-
NV Bisley	25677. ...	-	.512	-	KNVRB 455 Bisley	5129	.45Colt	6	stainless	Elfenbeinimitat	1.299,-
	25678. ...	-	.512	-	KNVRB 35 Bisley	5130	.357Mag	6	stainless	Elfenbeinimitat	1.299,-
New Model Single Six	25641.458	.512	.612	NR-4L / NR-5L / NR-6L	0623 / 21 / 22	.22WinMag	6	brüniert	Gummi	929,-
	25642. ...	-	.512	.612	KNR-5 / KNR-6	0625 / 26	.22WinMag	6	stainless	Hardwood	999,-
	25642.	-	.550	-	KNR-5 Single Ten	8100	.22lr	10	stainless	Hardwood	999,-



GP 100 6" .357Mag

SP101 4,2" .22lr

GP 100 4,2" .357Mag

SP101® (small frame) / GP100® (medium frame)

Die Ruger Revolver der SP-Baureihe sind aufgrund des kleinen und leichten Rahmens bestens als Selbstschutz- oder Fangschutzrevolver einsetzbar. Der mittelgroße Rahmen der GP-Baureihe bietet eine erstklassige Basis um die Revolver auch wettkampfmäßig einzusetzen. Der einfache Aufbau, die großzügige Dimensionierung stark beanspruchter Teile und die sorgfältige Verarbeitung machen die Waffen zu soliden, langlebigen und zuverlässigen Begleitern bei der Jagd oder im Wettkampf.



GP 100 Match Champion 4,2" .357Mag

KLCR .357Mag



LCR-X .38Spec

LCR .38Spec

LCR® / KLCR-357

Der Taschenrevolver Ruger LCR ist der erste Revolver mit partiellem Polymer-Griffstück. Wie auch die LCP besteht auch der LCR aus drei verschiedenen Materialien. Das Griffstück ist aus Polymer gefertigt, der "Trommelrahmen" aus hochfestem Aluminium und die Trommel aus Stainless Steel. Die Gesamtlänge ist 165 mm und das Gewicht beträgt nur 383 g. Der neue KLCR-Revolver im Kaliber .357Mag erweitert die Baureihe der Double Action Revolver mit Polymergriffstück.

	Art.Nr.	Lauflänge (Schlüssel-Nr.)					Bezeichnung	Ruger #	Kaliber	Kapa- zität	Finish	Griffstück	Preis €	
		1 7/8"	2 1/4"	3"	3 1/6"	4"/4,2"								6"
SP101	25621.214	-	-	-	KSP 821X	5737	.38Spec +P	5	satin stainless	Gummi	1.089,-	
	25622.214	-	.316	-	KSP 321X / 331X	5718 / 19	.357Mag	5	satin stainless	Gummi	1.089,-	
	25619. ...		-	-	-	.400	-	SP101	5765	.22lr	8	satin stainless	Holz/Gummi	1.129,-
GP100	25624. ...		-	-	-	.400	.600	GP 141 / 161	1702 / 04	.357Mag	6	brüniert	Hogue	1.129,-
	25625. ...		-	-	-	.400	.600	KGP 141 / 161	1705 / 07	.357Mag	6	satin stainless	Hogue	1.219,-
	25626. ...		-	.300	-	-	-	KGPF 331	1715	.357Mag	6	satin stainless	Hogue	1.129,-
	25628. ...		-	-	-	.420	-	GP100 Match Champion	1755	.357Mag	6	satin stainless	Holz	1.429,-
LCR	25690.178						LCR	5401	.38 Spec.+P	5	brüniert	Polymer	859,-
	25692.178						KLCR	5450	.357Mag	5	brüniert	Polymer	989,-
	25693.187						LCR-X	5430	.38 Spec.+P	5	brüniert	Polymer	859,-



Blackhawk Blued 6,50"
.357Mag



Blackhawk Blued 7,5"
.45Colt



Blackhawk Convertible 6,50"
.357Mag / 9mm Luger



Blackhawk Stainless 4,62"
.357Mag

Blackhawk®

Mit dem "Blackhawk" baut Ruger den klassischen Single Action Revolver schlechthin. Er ist in einer Auswahl von verschiedenen Kalibern, Oberflächen und Laufängen erhältlich. Ein Sicherheits-Übertragungshebel sorgt dafür, dass die Schlagkraft des Hahns nur dann auf den Schlagbolzen übertragen wird wenn der Abzug ganz durchgezogen ist. Beim Aufklappen der Ladeklappe wird die Trommelsperre automatisch nach unten gedrückt, so dass die Trommel zum Laden der Kammern gedreht werden kann. Die Modelle BN34XL / BN36XL / BN44XL / BN45XL werden mit Wechseltrommel geliefert.

	Art.Nr.	Lauflänge (Schlüssel-Nr.)				Bezeichnung	Ruger #	Kaliber	Kapazität	Finish	Griffstück	Preis €
		4 5/8"	5 1/2"	6 1/2"	7 1/2"							
Blackhawk	25652.458	-	.612	-	KBN34 / KBN36	0309 / 19	.357Mag	6	stainless	Hardwood	1.159,-
	25653.458	-	.612	-	BN34XL / BN36XL	0308 / 18 Convertible	.357Mag / 9mm	6	brüniert	Gummi	1.099,-
	25654.458	-	.612	-	BN41L / BN42L	0405 / 06	.41RemMag	6	brüniert	Gummi	979,-
	25655.458	.512	-	.712	BN44L / 455L / 45L	0445 / 65 / 55	.45Colt	6	brüniert	Gummi	979,-
	25657.458	.512	-	-	BN44XL / BN455XL	0446 / 63 Convertible	.45Colt / .45Auto	6	brüniert	Gummi	1.099,-
	25651.458	-	.612	-	BN34L / BN36L	0306 / 16	.357Mag	6	brüniert	Gummi	979,-



Super Blackhawk 5,5" .44RemMag



Super Blackhawk 4,62" .44RemMag

Super Blackhawk®

Äußerst solider Single Action Revolver mit großem Rahmen für das starke Kaliber .44 Mag. Revolver mit 5 1/2" Laufänge besitzen eine geflutete Trommel. Revolver mit 4 5/8" , 7 1/2" und 10 1/2" Laufänge werden mit ungefluteter Trommel geliefert. Traditionelle „Western Style„ Griffgestaltung.

	Art.Nr.	Lauflänge (Schlüssel-Nr.)				Bezeichnung	Ruger #	Kaliber	Kapazität	Finish	Griffstück	Preis €
		4 5/8"	5 1/2"	7 1/2"	10 1/2"							
Super Blackhawk	25660.458	-	-	-	S458N	0813	.44RemMag	6	brüniert	Hardwood	1.199,-
	25661. ...	-	.512	.712	-	S45N / S47N	0810 / 02	.44RemMag	6	brüniert	Hardwood	1.199,-
	25662. ...	-	-	-	.112	S411N	0807	.44RemMag	6	brüniert	Hardwood	1.199,-
	25663.458	.512	.712	.112	KS458N / KS45N / KS47N / KS411N	0814 / 11 / 0804 / 06	.44RemMag	6	stainless	Hardwood	ab 1.199,-

ARMINIUS - REVOLVER



HW 357 Hunter



HW 3

HW 357 Hunter

Lauf: 3" (76 mm);
Ausführung: Lauf mit ventilierter Laufschiene, verstellbares Mikrometer-visier, breiter Abzugsschuh, Gummigriff;
Trommel: 6-Schuss;
Kaliber: .357Mag
 25541.300 brüniert € 366,20
 25541.301 stainless € 417,60

HW 357 Hunter
Stainless

HW 3

Lauf: 2¾" (70 mm);
Ausführung: brüniert, Einhanddaumenauslöser für die Trommel, handlicher Revolvergriff.
Trommel: 8-Schuss.
Kaliber: .22lr
 25501.234 € 244,40

maglula Ltd.



MAGLULA UpLULA

Magazinladehilfen

Der UpLULA™ ist eine taschengroße, universelle Pistolenmagazin-Ladehilfe, die zum Be- und Entladen praktisch aller* 9mm Luger bis hin zu .45ACP ein- und zweireihigen Pistolenmagazine aller Hersteller entwickelt wurde. Es lädt auch die meisten .380ACP ein- und zweireihigen Magazine sowie die 1911er-Magazine.

Der Lader UpLULA™ passt sich dem Magazin selbst an und munitioniert einfach, schnell und zuverlässig auf - ohne schmerzende Daumen! Während des Ladens wird der Boden des Magazins am Besten an der Hüfte oder auf einem Tisch abgestützt.



MAGLULA UpLULA

Art.Nr.	Modell	Farbe	Preis
25010.000	MAGLULA UpLULA™ Universal Magazinladehilfe 9mm - .45	schwarz	€ 34,95
25010.001	MAGLULA UpLULA™ Universal Magazinladehilfe 9mm - .45	dunkelgrün	€ 34,95
25010.002	MAGLULA UpLULA™ Universal Magazinladehilfe 9mm - .45	gelb	€ 34,95
25012.000	MAGLULA 1911AI Universal Magazineinsatz für 1911	grau	€ 18,95
25015.000	MAGLULA 5.56/.223 LULA Magazinladehilfe für AR15	schwarz	€ 28,95
25016.000	MAGLULA UpLULA™ für Colt SMG 9mm	schwarz	€ 30,95
25017.000	MAGLULA .22lr LULA Magazinladehilfe Set für Ruger 10/22	schwarz	€ 37,95
25018.000	MAGLULA StripLULA™ für AR15, 10 Schuss	schwarz	€ 28,95
25019.000	MAGLULA Pistole .22lr für Pistolen Kaliber .22l.r.	schwarz	€ 24,95



MAGLULA Ruger .22lr



MAGLULA 1911AI



MAGLULA UpLULA



MAGLULA Colt



MAGLULA StripLULA

WALTHER P99

Ausführung :

Anatomisch geformtes Polymergriffstück, beidseitiger Magazinhalter und Entspanndrucker. Single- und Double Action.

Magazin: 15-schüssig.

Kaliber: 9mmPAKnall

28206.000 brüniert (ohne Abb.)

€ 179,90

28206.001 Schlitten vernickelt

€ 199,90

Magazin: 28206.005

Zusatzlauf: 28206.002

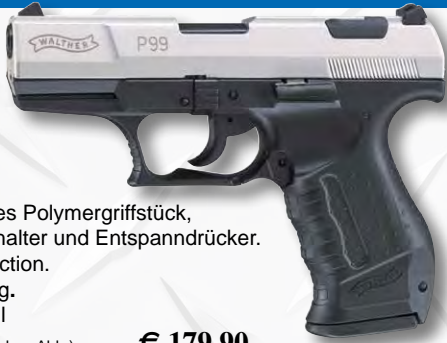

WALTHER PP

Ausführung : Double Action Pistole, schwarze Kunststoffgriffschalen.

Magazin: 7-schüssig

Kaliber: 9mmPAKnall

28200.000 brüniert

Magazin: 28200.005

Zusatzlauf: 28200.002

€ 179,90



WALTHER P88 Compact

Ausführung : äußerst robuste Double-Action Pistole. Liegt sehr angenehm in der Hand.

Magazin: 10-schüssig.

Kaliber: 9mmPAKnall

28205.000 brüniert, schwarze Kunststoffgriffschalen

(ohne Abb.)

€ 199,90

28205.001 vernickelt, schwarze Kunststoffgriffschalen

(ohne Abb.)

€ 219,90

28205.008 vernickelt, Holzgriffschalen

€ 249,90

Magazin: 28205.005

Zusatzlauf: 28205.002



WALTHER P22

Ausführung :

Double Action, Polymergriffstück, Schlagbolzensicherung.

Magazin: 7-schüssig.

Kaliber: 9mmPAKnall

28204.000

28204.001 Schlitten vernickelt (ohne Abb.)

Magazin: 28204.005

Zusatzlauf: 28204.002

€ 149,90

€ 169,90



WALTHER P22Q

Die WALTHER P22Q ist die konsequente Weiterentwicklung der Walther P22. Ein mit Metall verstärkter Demontagebügel, der zusätzlich mit einer im Griffstück eingelassenen Rastkugel gehalten wird, sorgt für mehr Stabilität. Das Griffstück ist mit einer HI-GRIP® Oberfläche versehen. Double Action. Schlagbolzensicherung. **Magazin:** 7-schüssig. **Kaliber:** 9mmPAKnall

28207.000 schwarz

€ 169,90



WALTHER PPQ M2 / Navy Kit

Mit dem Modell PPQ M2 bietet Walther eine Variante mit seitlichem Magazinknopf. Die Gas-Signal-Ausführung der Walther PPQ M2 überzeugt mit der gleichen Haptik und Handhabung wie das Original.

PPQ M2 Navy Kit: Gas-Signal-Variante der Sonderversion für Spezialeinheiten. Griffstück mit rutschsicherer HI-GRIP™ Oberflächenstruktur. Ladehilfe mit Umbau-Einsatz für zweireihige Magazine. Mit Schalldämpfer.

Magazin: 15-schüssig (Navy-Kit: 17-schüssig).

Kaliber: 9mmPAKnall

28210.000 PPQ M2

€ 179,90

28210.001 PPQ M2 Navy Kit

€ 239,90

Magazin: 28210.005



WALTHER P22Q "Ready 2 defend" Kit

Der stabile Kunststoffkoffer enthält eine sorgfältig zusammengestellte Auswahl hochwertiger Walther-Produkte zur Selbstverteidigung. Neben der handlichen und zuverlässigen Schreckschusspistole Walther P22Q gehört eine Dose Walther Pfefferspray dazu. Das Walther-Messer und die Walther-Taschenlampe, ebenfalls im R2D-Kit, leisten auch in anderen Notfällen gute Dienste.

Magazin: 7-schüssig **Kaliber:** 9mmPAKnall

28207.050 R2D Kit

€ 249,90



Walther Pfefferspray:

ACHTUNG: Behälter steht unter Druck: kann bei Erwärmung bersten. Verursacht Hautreizungen. Verursacht schwere Augenreizung. Kann die Atemwege reizen. In Deutschland nur zur Tierabwehr bestimmt.

RETAY

Neu



RETAY X PRO Black / Titan

Ein unverwechselbares Design, optimales Handling und die hochwertige Verarbeitung machen die X PRO zu einem echten Profi unter den Schreckschusswaffen. Das 14-schüssige Magazin verleiht der X PRO im Kaliber 9 mm P.A.K. die nötige Ausdauer und dient gleichzeitig als Griffverlängerung, der dank X Touch-Technology einen perfekten Grip garantiert. Der Beavertail führt die Hand dabei direkt in die ideale Position. Nach dem Lösen der Hahnsicherung schlägt die X PRO per Single / Double Action auch ohne manuelles Spannen des Hahns direkt ab. Ganz in schwarz oder mit Schlitten und Laufmantel in mattem titan-grau macht die X PRO technisch und optisch eine ausgezeichnete Figur.

Hauptmerkmale:

- Unverwechselbares Design
- Freiliegender Laufmantel
- Magazin mit Griffverlängerung
- Polymer-Griffstück mit X Touch-Technology
- Single / Double Action
- Hahnsicherung

Neu



RETAY X TREME Black / Nickel

Kraftvoll, fähig und ausdauernd – eine X TREME gute Kombination für eine Schreckschusswaffe. Der schwere Schlitten wird durch das leichte, aber stark strukturierte Griffstück ideal ergänzt. So liegt die X TREME auch bei schnellen Schussfolgen sicher und fest in der Hand. Der Schuh des Magazins dient als Verlängerung des Polymer-Griffs und fasst 14 Schuss im Kaliber 9 mm P.A.K. Der außenliegende Hahn wird mit dem Daumen schnell entsichert, danach kontrolliert der Abzug mit Single / Double Action die Schussabgabe. X TREME gut aussehend, sowohl in schwarz, als auch in der Nickel-Ausführung.

Hauptmerkmale:

- X Treme gut abgestimmt
- Magazin mit Griffverlängerung
- Polymer-Griffstück mit X Touch-Technology
- Single / Double Action
- Hahnsicherung

Neu



Neu



Art.Nr.	Modell	Kaliber	Magazin-kapazität	Abzug	Gewicht	Länge	Preis
28010.000	X PRO Black	9mmPAKnull	14	SA/DA	823 g	197 mm	€ 169,90
28010.002	X PRO Titan	9mmPAKnull	14	SA/DA	823 g	197 mm	€ 179,90
28012.000	X TREME Black	9mmPAKnull	14	SA/DA	925 g	191 mm	€ 169,90
28012.001	X TREME Nickel	9mmPAKnull	14	SA/DA	925 g	191 mm	€ 179,90
28015.000	Magazin für X Pro / X Treme						€ 29,90
28016.000	Zusatzlauf für X Pro / X Treme						€ 7,95



Original BERLOQUE - Pistölnchen

Signalset in Holzkassette:

Kipplaufpistölnchen Kal. 2 mm, Lefauchaux vernickelt, mit Schlüsselanhänger. Zusätzlich mit Signalbecher, 10 Leuchtsternen 9mm, Holzkassette mit rotem Samt ausgeschlagen.

29225

€ 44,90

Lefauchaux-Knallpatronen mit Stiftzündung. 1 Tube à 25 Schuss. 47953 € 16,90

ZINK Signalsterne für Berloque-Pistölnchen. 10 Schuss. 48041 € 7,30



Vorläufer der Schreckschusswaffen waren zu Beginn des 20. Jahrhunderts die sogenannten Scheintod-Waffen. Für jedermann frei zu erwerben, sollten sie den Angreifer nur außer Gefecht setzen, aber nicht töten. Daraus entwickelten sich im Lauf der Jahrzehnte die sogenannten Schreckschusswaffen.

Heutzutage werden Gas-Signal-Waffen bei weitem nicht nur zur Verteidigung verwendet. Sie sind für Waffenbegeisterte Sammelobjekt, bei Sportveranstaltungen Signalgeber, helfen bei der Hundeausbildung, retten Leben im Bergsport und dienen an Silvester zum Verschießen von Pyrotechnik. Die jahrzehntelange Erfahrung bei der Fertigung dieser Produkte ist ein Garant für die Qualität und Zuverlässigkeit der Schreckschusswaffen von RÖHM.



RÖHM RG 3

Zuverlässiger Klassiker im markanten Design.

Kaliber:	6mmFlobertKnall
Magazin:	6 Schuss
Abzug:	Double Action Only
Sicherung:	Dreistellungssicherung
Länge/Gewicht:	105 mm / 335 g

28105.000 brüniert, Kunststoffgriffschalen € 94,95

Reserve-Magazin: 28110

Abschussbecher: 28105.006



RÖHM RG 88

Sie ist klein, kompakt und hat es in sich. Trotz ihrer geringen Größe ist sie sehr effektiv – dank des starken Kalibers.

Kaliber:	9mmPAKnall
Magazin:	7 Schuss
Abzug:	Double Action
Sicherung:	Sicherungshebel mit Entspannfunktion
Griffschalen	Kunststoff
Länge/Gewicht:	160 mm / 580 g

28068.000 brüniert € 159,90

Reserve-Magazin: 28070

Abschussbecher: 28068.006



RÖHM RG 300

Ausgereifte Konstruktion. Zuverlässige Funktion.

Kaliber:	6mmFlobertKnall
Magazin:	10 Schuss
Abzug:	Double Action Only
Sicherung:	Dreistellungssicherung
Länge/Gewicht:	144 mm / 465 g

28107.000 brüniert, Kunststoffgriffschalen € 99,95

Reserve-Magazin: 28109

Abschussbecher: 28107.006



RÖHM RG 96 Match

Die RG 96 Match besitzt einen "versteckten" Abschussbecher für pyrotechnische Signalmunition, der in die abnehmbare Match-Verlängerungen integriert ist.

Kaliber:	9mmPAKnall
Magazin:	9 Schuss
Abzug:	Double Action
Sicherung:	Sicherungshebel mit Entspannfunktion
Länge/Gewicht:	225 mm / 940 g

28064.004 brüniert, Polymergriffstück € 199,90

RÖHM RG 96

Vom Design angelehnt an die deutsche Bundeswehr-Pistole, bietet die neuschüssige RG96 im Kaliber 9 mm P.A.K. ein gutes Preis-Leistungsverhältnis.

Kaliber:	9mmPAKnall
Magazin:	9 Schuss
Abzug:	Double Action
Sicherung:	Sicherungshebel mit Entspannfunktion
Griffstück	Polymer
Länge/Gewicht:	187 mm / 800 g

28064.000 brüniert € 179,90

Reserve-Magazin: 28116

Abschussbecher: 28064.006



RÖHM - Signal- und Gaswaffen



RÖHM RG 46

Der ideale Signalgeber mit integriertem Abschussbecher.

Kaliber:	6mmFlobertKnall
Magazin:	7 Schuss
Abzug:	Double Action
Länge/Gewicht:	148 mm / 439 g

28831.000 brüniert, Kunststoffgriffschalen € 129,90
Abschussbecher: 28831.006



RÖHM RG 56

Der ideale Signalgeber, kompakt und feuerstark.

Kaliber:	6mmFlobertKnall
Magazin:	7 Schuss
Abzug:	Double Action
Länge/Gewicht:	155 mm / 470 g

28834.000 brüniert, Kunststoffgriffschalen € 139,90
Abschussbecher: 28834.006



RÖHM RG 59

Starker Bestseller in kompakter Bauweise.

Kaliber:	9x17R Knall (9mm RK)
Magazin:	5 Schuss
Abzug:	Double Action
Griffschalen	Kunststoff
Länge/Gewicht:	155 mm / 462 g

28850.000 brüniert € 139,90
28850.001 Alu Chrome € 159,90
Abschussbecher: 28850.006



RÖHM RG 89

Ein robustes Highlight seit Jahren.

Kaliber:	9x17R Knall (9mm RK)
Magazin:	6 Schuss
Abzug:	Double Action
Länge/Gewicht:	185 mm / 658 g

28847.000 brüniert, Kunststoffgriffschalen € 159,90
28848.000 Alu Chrome, Combat-Griffschalen € 179,90
Abschussbecher: 28847.006



 MADE IN GERMANY





HW 94

Ausführung: brüniert, Kunststoffgriffschalen, Sicherungshebel, außenliegender Hahn, Stahlstoßboden, Schlittenfanghebel
Trommel: 7-Schuss
Kaliber: 9x17R Knall
28130 brüniert
28132 stainless
28131 mit Holzgriffschalen
 Ersatz-Zusatzlauf: 28135
 Reservemagazin: 28134

€ 188,40
 € 223,40
 € 200,10



HW 88 Super Airweight

Ausführung: Leichtgewicht (277 g !) Rahmen und Trommel aus Aluminium
Trommel: 5-Schuss
Kaliber: 9x17R Knall
28708 brüniert € 211,70
 Ersatz-Zusatzlauf: 28710



HW 37

Ausführung: wie HW 88, jedoch Rahmen aus Zink-Druckguß, Kunststoffgriffschalen. **Trommel:** 5-Schuss
Kaliber: 9x17R Knall
28701.000 brüniert € 150,60
28701.001 stainless € 199,60
28701.002 stainless, Holzgriffschalen € 221,70
 Ersatz-Zusatzlauf: 28710

HW Western Single Action

Der Western-Single-Action-Revolver in der bekannten Weihrauch-Qualität, stabil und robust, handlich und elegant. Die Replica für den Western-Fan. **Lauflänge:** 5¼", **Gesamtlänge:** 275 mm, **Gewicht:** 970 g, **Trommel:** 6-Schuss
Kaliber: 9x17R Knall
28715.000 brüniert € 306,20
28715.001 verchromt € 389,80

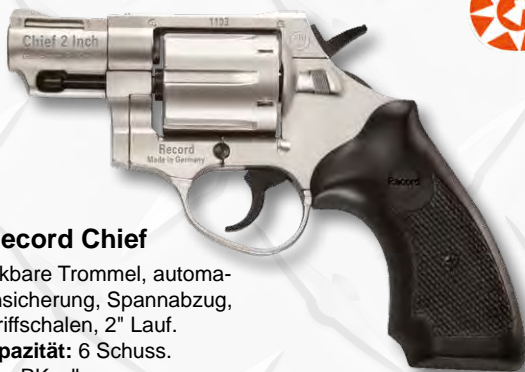

Modell Record Chief

Ausschwenkbare Trommel, automatische Hahnsicherung, Spannabzug, Kunststoffgriffschalen, 2" Lauf.
Magazinkapazität: 6 Schuss.
Kaliber: 9mmRKnall
28775 brüniert, 2" (o. Abb.) € 107,60
28776 vernickelt, 2" € 128,80



Record 2015

Ausführung: Schlagstücksicherung, Stahlstoßboden, außenliegender Hahn, automatischer Hülsenauswurf, Kunststoffgriffschalen
Magazin: 6-Schuss
Kaliber: 9mmPAKnall
28046 € 110,30
 Ersatz-Zusatzlauf: 28045.006

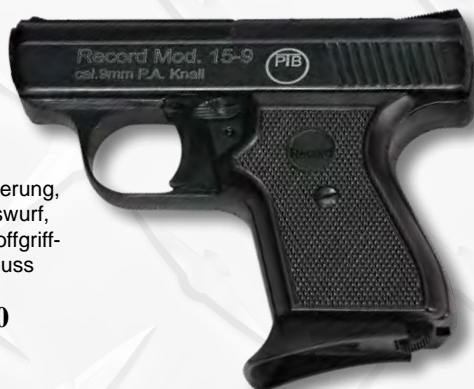

Record 15-9

Ausführung: Abzugsicherung, automatischer Hülsenauswurf, Stahlstoßboden, Kunststoffgriffschalen. **Magazin:** 5-Schuss
Kaliber: 9mmPAKnall
28030 € 78,40



Modell Record COP

Schlagstücksicherung, Stahlstoßboden, außenliegender Schlaghahn, Kunststoffgriffschalen
Magazinkapazität: 6 Schuss
Kaliber: 9mmPAKnall
28045.000 brüniert € 99,30
28045.001 vernickelt € 129,90
 Ersatz-Zusatzlauf: 28045.006



seit 1853



- ### Vorteile der AKAH-Holster
- Körpergerecht gebogen produziert, dadurch optimal eng anliegend
 - Für zahlreiche Gürtelbreiten und -stärken geeignet
 - Rechts- und Linkshändermodelle
 - Zur Waffensicherung ist jeweils ein Druckknopfverschluss verbaut. Dieser hat eine eingenahte Metallverstärkung für eine garantiert langlebige Funktion
 - Innen integrierter Visierschutz
 - Geschliffene und versiegelte Kanten bei allen Lederholstern
 - Die meisten Modelle haben eine ausgeprägte Waffenkontur
 - **Sondermodelle durch eigene Fertigung möglich**
- bitte sprechen Sie uns an!



1 UNDERCOVER

Revolverholster aus bestem Kernleder.
65748 ab € 27,90



2

2 TOP GUN
Jedes Holster wird passgenau mit Hilfe von Waffen-Repliken für eine individuelle Waffe geformt. Bitte jeweils das Waffenmodell angeben.
65506 ab € 58,-



3

3 QUICKFLAT Revolver

Dieses beliebte Holster zeichnet sich durch eine verdeckte Trageschlaufe aus, metallverstärkter Thumbsnap, verlängerter Laufschutz, verdeckter Abzugschutz. Schwarzes Blankleder.
65604 ab € 49,-



5

5 DERRINGER Holster

passend für RÖHM Derringer. Braunes Büffelleder mit Antik-Finish. Offene Mündung, Thumbsnap.
65750 € 12,50



4

4 Preiswertes UNIVERSAL Holster

Gefüttertes Holster rechts wie links zu tragen, mit aufgesetzten Magazintaschen. Kleine Pistolen & Revolver
63711 € 12,-
große Pistolen & Revolver
63712 € 16,-

Scharfe Waffen REVOLVER		Quick-Flat	Top Gun	Undercover.
Fabrikat	Revolver	65604	65506	65748
Colt	King Cobra 4"		.043	
	King Cobra 6"		.063	
	Python 2 1/2"		.027	
	Python 4"		.042	
Ruger	Python 6"		.062	
	GP 100		.062	
	GP 141		.042	
	GP 161		.063	
	KGP 141		.042	
	KGP 161		.063	
	KSP 321		.027	
	KSP 331		.021	
S & W	SP 101 .22 l.r.		.042	
	J-Rahmen 2"	.020	.020	.020
	J-Rahmen 3"			
	K-Rahmen 2 1/2"	.031	.025	.025
	K-Rahmen 3"	.031	.031	
	L-Rahmen 2 1/2"	.031	.027	
	L-Rahmen 4"		.042	
	L-Rahmen 6"		.061	
	Wheelgunner			
	L+K-Rahmen 6"		.062	
Weihrauch	N-Rahmen 4"		.043	
	N-Rahmen 6"		.063	
	HW 3 2 1/2"		.025	
	HW 357 TTC 6"		.061	
	HW 7 6"		.061	
	HW 357 Hunter 3"	.031		

Gaswaffen REVOLVER		Top Gun	Derringer
Fabrikat	Gasrevolver	65506	65750
Röhm	RG 59	.020	
	RG 69	.031	
	RG 99	.042	
	Derringer		.000
Weihrauch	HW 88	.020	
	HW 37	.020	

6 SPEZIAL-BAUCHTASCHE

Zum verdeckten Tragen einer Handfeuerwaffe. Viele durchdachte Detaillösungen. Ziehweise: Linke Hand öffnet mittels Spezial Reißverschluss die Bauchtasche, danach sofort Ziehen der Waffe mit der rechten Hand möglich. Kurzwaffenholster und Magazintaschen werden individuell eingeklettet. Diebstahlschutz durch einstellbare Zahlenkombination im Sicherheitssteckschloss. Abschließbare Vordertasche für Dokumente.

Bauchtasche schwarz
66705.000 € 78,95

Zubehör für Bauchtasche:
Pistolenholster:
für P225, P226, P228, S&W 40F
66701.025 € 15,10

Magazintasche:
66706.000 € 9,90



6



AKAH Gürtel- und Passformholster

Diese Holster aus eigener deutscher Sattlerei-Produktion in Gummersbach zeichnen sich durch einen exzellenten Tragekomfort aus. Kein harter Kunststoffkorpus oder eingebaute Kunststoffblöcke. Alle Holster bestehen aus **geschmeidigem Qualitätsleder oder Original-Cordura**, welches sich dem Körper anpasst und keinerlei Druckstellen verursacht.



1 DIPLOMAT

mit Thumbsnap und verdecktem Hahn, schwarzes Blankleder, für Rechtshänder. **65620 € 42,90** für Linkshänder auf Anfrage



2 QUICKMAT

Optimiertes Holster aus den Modellen QUICKFLAT und DIPLOMAT. Das Holster bleibt nach dem Ziehen der Waffe geöffnet, dadurch **garantierte Einhandbedienung möglich**. Optimaler Ziehwinkel, metallverstärkter Thumbsnap. **65635.0.. schwarzes Blankleder** **65635.1.. braunes Pull-up Büffelleder** ab **€ 45,-**



3 Adapterplatte für QUICKMAT

zum tieferen und angenehmeren Tragen des Holsters, z.B. sehr gut für Frauen geeignet. Das Holster Quickmat kann auf die Adapterplatte mittels Klett-/Flauschverbindung aufgebracht und zusätzlich durch 2 Klettbänder durch den Gürteldurchlass des Holsters fixiert bzw. adaptiert werden. für Rechtshänder **65635.200 € 36,90** für Linkshänder **65635.201 € 36,90**



4 QUICKFLAT Pistole

Dieses beliebte Holster zeichnet sich durch eine verdeckte Trageschlaufe aus. Metallverstärkter Thumbsnap, verlängerter Laufschild, verdeckter Abzugschutz. Schwarzes Blankleder. **65602 ab € 50,-**



5 UNDERCOVER

Pistolenholster aus bestem Kernleder. **65746 ab € 28,40**



6 QUICKSURE

mit einseitig befestigtem Sicherheitsriemen, Laufschild, schwarzes Blankleder. **65630 ab € 39,50**

Scharfe Waffen PISTOLEN		Quick-Flat 65602	Quick-Sure 65630	Quick-Mat 65635	Undercover 65746	Diplomat 65620
Fabrikat	Pistole					
Beretta	92 F					.025
CZ	CZ 75	.026				.025
	CZ 75 TS dualtone					.025
	CZ P-07	.099		.300/.301		.080
	CZ P-09					.080
Glock	M 17			.099/.199		
	M 19 / 23 / 26	.025		.300/.301		.025
	M 20 / 21 / 22					.080
Heckler+Koch	P 7 M8	.027				
	P 8					.080
	P 2000			.300/.301		
	P 30			.300/.301		.099
	SFP 9			.099/.199	.099	
	USP Stand. 9mmLuger					.040
Röhm	Vector CP 1	.025	.023			
SIG Sauer	P 220	.026	.026			.025
	P 225	.025	.025	.025		.025
	P 226	.026	.026	.099/.199		.025
	P 228	.025	.025			.025
Steyr Arms S & W	M-A1		.026			
	3913					.025
	4006 / 4013	.025	.025			.025
	4506	.026	.025			.025
	5903 / 5904	.025				
	5906 / 5946	.025	.025			.025
	6904 / 6906					.025
Walther	P 5	.025				
	P 22Q .22 l.r.	.025			.025	.025
	P 99	.099		.099/.199		.099
	P 99 + DQA			.099/.199		
	P 99 Compact 9mmL.	.099		.099/.199	.099	.080
	PK 380 9mmLuger	.025	.025		.025	.040
	PPQ M2B 4"					.070
	PPS Police M2	.025	.025	.025	.025	.025

Gaswaffen PISTOLEN		Quick-Flat 65602	Quick-Sure 65630	Undercover 65746	Diplomat 65620
Fabrikat	Gaspistole				
Röhm	Vector CP 1	.025	.023		
Umarex	S&W Mod. 5904	.025	.025		.025
	Mauser K-50	.034			
Walther	P 99	.099		.099	.099
	P 22	.025		.025	

Scharfe Waffen		Escort Leder	Escort Cordura
Beretta	92 F	65735	65735.500
Colt	Python 2 1/2"	65736	65736.500
	Python 4"	65737	65737.500
	Python 6"	65737	65737.500
CZ	CZ 75	65735	65735.500
	CZ 75 SP-01 Shadow	65735	65735.500
	CZ P-09	65735	65735.500
Glock	M 20 / 21 / 22	65735	65735.500
	M 19 / 23 / 26	65735	65735.500
Hämmerli	x-esse kurz 22lr	65735	65735.500
Heckler + Koch	P-2000	65735	65735.500
	USP	65735	65735.500
Les Bear	USP Compact	65735	65735.500
	Premier II 1911 6"	65737	65737.500
Ruger	SR 1911 4"	65735	65735.500
SIG Sauer	P 220	65735	65735.500
	P 225	65735	65735.500
	P 226	65735	65735.500
	P 228	65735	65735.500
S&W	J-Rahmen 3"	65736	65736.500
	J-Rahmen 4"	65736	65736.500
	K-Rahmen 2 1/2"	65736	65736.500
	K-Rahmen 3"	65736	65736.500
	K-Rahmen 4"	65737	65737.500
	K-Rahmen 6"	65737	65737.500
	L-Rahmen 2 1/2"	65736	65736.500
	L-Rahmen 4"	65737	65737.500
	L-Rahmen 6"	65737	65737.500
	N-Rahmen 3"	65736	65736.500
Walther	N-Rahmen 4"	65737	65737.500
	N-Rahmen 6"	65737	65737.500
	P 99 + DQA	65735	65735.500
	Colt 1911 A1	65737	65737.500
	Colt 1911 Gold Cup	65737	65737.500
	Colt 1911 Rail Gun	65737	65737.500

ESCORT Universalholster made in Germany



AKAH entwickelte eine völlig neue Verschluss-technik. Der Druckknopf lässt sich in einer Laufschiene nach oben oder unten bewegen. Er wird mit einer Halteschraube in der gewünschten Stellung justiert. Der Druckknopf ist ummantelt, um ein Zerkratzen der Waffe zu verhindern.

Dadurch passt ein einziges Holster für verschiedene Laufängen und Rahmengrößen.

65734 / 35 für Pistolen ab **€ 27,90**
65733 / 36 / 37 für Revolver ab **€ 25,-**



Gaswaffen		Escort Leder	Escort Cordura
Röhm	RG 46	65733	65733.500
	RG 56	65733	65733.500
	RG 59	65733	65733.500
	RG 70	65734	65734.500
	RG 88	65735	65735.500
	RG 89	65736	65736.500
	RG 9 / 90	65734	65734.500
	RG 96	65735	65735.500
	RG 300	65734	65734.500
	RG 600	65734	65734.500
	Vector CP 1	65735	65735.500
Umarex	FN GPDA	65735	65735.500
Walther	P 88	65735	65735.500
	P 99	65735	65735.500
	PP	65735	65735.500
Weihrauch	HW 37	65733	65733.500
	HW 88	65733	65733.500

KOMBI-SCHULTERHOLSTER MADE IN GERMANY

Deutsches Gebrauchsmuster 9707093

Die Kombi-Schulterholster "Cordura" und "Quick Draw" zeichnen sich durch einen außergewöhnlich hohen Tragekomfort aus, da die Last auf beide Schultern verteilt ist und die gesamte Tragevorrichtung sehr hoch im Nacken getragen wird.

Sowohl die Grundmodelle für vertikales Tragen der Waffen als auch die Modelle für horizontales Tragen der Waffe ermöglichen eine Vielfalt von Einsatzmöglichkeiten. Dementsprechend können beide Seiten wahlweise je nach Einsatzzweck problemlos mit den verschiedensten Tragevorrichtungen für Funkgeräte, Schlagstöcke, Handfesseln, Ersatzmagazine usw. bestückt werden.

Die Waffe wird durch eine Stahlfedereinlage geschützt und zusätzlich gesichert durch einen an- und abknüpfbaren Sicherungsriemen. Der Köcher ist unten offen und besitzt eine Kornführungsschiene.

Sowohl die Befestigung am Hosengürtel / Koppel als auch sämtliche Höheneinstellungen erfolgen stufenlos mittels Klettbänder.

KOMBI-SCHULTERHOLSTER

für Digitalfunkgerät

- Waffenköcher mit zusätzlicher Sicherung mittels Gurtband mit Druckknopf
- Schulterholster mit verändertem Ziehwinkel
- erhältlich in 3 verschiedenen Größen
- Größeneinstellung jeweils mittels Kunststoff-Schnellschieber anstelle Klett/Flausch
- Gürtelfixierung mit speziellen Hosenträgerclips und flexibler Bebänderung
- auf der Digitalfunkseite: Kabelkanal zur Aufnahme der Verkabelung, des Mikrofons etc.

65848.001 Gr. 1 115-175 cm
65848.002 Gr. 2 175-190 cm
65848.003 Gr. 3 190-205 cm
ab **€ 139,50**



CORDURA

Sehr leichtes Soft-Futeral aus extrem reißfestem Cordura-Gewebe. Außergewöhnlich hoher Tragekomfort durch sehr weiches, unterfürtertes Ledermaterial. Für Pistole. **65842** ab **€ 86,90**

QUICK DRAW



Gefertigt aus bestem naturhellem Blank- oder Veloursleder. Die Schultertragevorrichtung ist aus sehr angenehm weichem Veloursleder. Holster unten offen, mit abnehmbarem Sicherheitsriemen. Für Pistole. **65905** ab **€ 139,50**

ACHTUNG: Auf Basis dieser neuen Kombi-Schulterholster wurden Konzepte entwickelt, wo bereits vorhandene Gürtelholster, Magazin- und Handfesseltaschen zum reinen Schulterholstertraggestell adaptiert werden können. DGM angemeldet.

Weitere Produkte finden Sie unter www.tactical24.com.

Preise für Behördendienststellen auf Anfrage.

SCHUTZSCHILDER

Für Polizei, Bundespolizei und Militär

SCHUTZSCHILD

nur für den professionellen Einsatz:
lang, durchsichtig
Deutsches Gebrauchsmuster

Zertifiziert nach Technischer Richtlinie (TLR) der Deutschen Hochschule der Polizei, Stand Oktober 2009 / Revision Februar 2010. Der entwickelte Schutzschild aus Polycarbonat zeichnet sich durch einen besonders hohen Energieverzehr (Schlagabsorption) aus und bietet auch aufgrund seiner Formgebung einen sehr guten Schutz gegen spitze Gegenstände.

Materialstärke: 3 mm oder 4 mm.

Effektive Schutzfläche: 950 x 550 mm.

Durch Kreuzgriff für Rechts- und Linkshänder geeignet.

29760 Preis auf Anfrage

Hinweis:

Formgebung nach Kundenwunsch! Ohne größeren Mehraufwand sind auch Schutzschilder in flacher Ausführung oder mit einer größeren effektiven Schutzfläche realisierbar. Gerne sind wir Ihnen bei allen Fragen bezüglich Sonderanfertigungen aus Polycarbonat behilflich. Auch in runder Ausführung erhältlich.

Schildkörper ist auf Anfrage auch eingefärbt erhältlich

POLIZEIRUNDSCHILD

Modell Schweiz

Dient der Polizei bei Einsätzen gegen Störer zur Abwehr von Schlägen sowie geworfenen oder geschleuderten Gegenständen. Es kann auch in bestimmtem Maße zum Anhalten und Abdrängen der Störer benutzt werden.

Durchmesser des Schildes: 710 mm +/- 10 mm

Werkstoff des Schildkörpers: Polycarbonat

Materialstärke: 4 mm, Gewicht: 2,6 kg

29762 Preis auf Anfrage



INFEKTIONSSCHUTZSCHEIBEN

Aufgrund der aktuellen Situation fertigt der zertifizierte Hersteller von Schutzschildern KELLCO Infektionsschutzscheiben als Spuckschutz und Hustenschutz gegen das Coronavirus in kürzester Zeit für Sie an. Diese Scheiben sind eine wirksame Barriere gegen Krankheitserreger, die durch Tröpfcheninfektion übertragen werden. Schützen Sie Ihre Mitarbeiter gegen das SARS-COV-2 Virus.

Es stehen **verschiedene Versionen** von Corona-Schutzscheiben zur Auswahl.

Standardmaterialstärke: 5 mm

Die Coronaschutzscheibe „Tischmodell“ kann lose aufgestellt werden und verfügt über eine zusätzliche seitliche Abschirmung.

Die Scheiben sind:

- transparent
- aus Hochleistungskunststoff
- gut beständig gegen Desinfektionsmittel (im Gegensatz zu herkömmlichen PLEXIGLAS®-Scheiben)

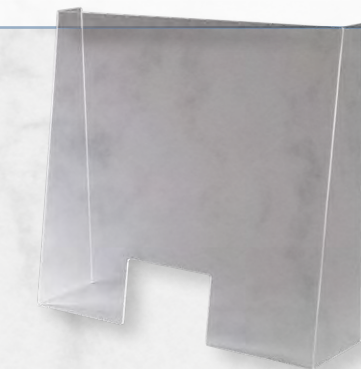

Tischmodell ohne Durchreiche

29771.001 HxB 90 x 50 cm € 125,-

29771.002 HxB 90 x 75 cm € 150,-

29771.003 HxB 90 x 100 cm € 160,-

Tischmodell mit Durchreiche (30x20 cm)

29771.004 HxB 90 x 50 cm € 125,-

29771.005 HxB 90 x 75 cm € 150,-

29771.006 HxB 90 x 100 cm € 160,-

Steckmodell

29773.001 HxB 75 x 95 cm € 139,-

29771.002 HxB 65 x 75 cm € 125,-

Steckmodell mit Durchreiche (30x20 cm)

29773.003 HxB 75 x 95 cm € 139,-

29771.004 HxB 65 x 75 cm € 125,-

Universales CORDURA- OBERSCHENKELHOLSTER



Das universale Oberschenkelholster aus CORDURA ist aufgrund der Weiten- und Höhenverstellbarkeit für eine Vielzahl von Pistolen mit oder ohne Laserlichtmodul verwendbar.

Die Pistole wird im Holster durch einen Überwurf und zusätzlich mit einem optionalen Gummizug über dem Griffstück gesichert. Unterhalb der einstellbaren Gürtelschlaufe befindet sich Kunststoffschnellverschluss zum einfachen Abnehmen des

Holsterköchers, die Gesamthöhe des Holsters ist stufenlos höhenverstellbar.

Zur Befestigung sind zwei Oberschenkelgurte vorgesehen, die ebenfalls stufenlos einstellbar, schnell zu öffnen mit einem jeweiligen Kunststoffschnellverschluss und mit einem Teilstück aus Gummiband für einen optimalen Tragekomfort ausgestattet sind.

65785 € 89,-



Trageriemen & Bereitschaftstasche

für Heckler & Koch MP5

Bereitschaftstasche für HK MP5

Aus 3mm dickem geschäumten Cordura. Die Waffe (MP5 o.ä.) kann mit 3 Klett-/Flauschbändern in der Tasche fixiert und gesichert werden. Außentasche mit Abdecklasche für 3 gerade oder gekrümmte Magazine (Einzeleinschub für jedes Magazin). Maße: BxHxT 56x29x3,5 cm

Gewicht: 490 g

69290.006 schwarz € 89,-
69290.005 kobaltblau € 89,-



CORDURA Magazintaschen für HK MP5

aus Original Cordura für gekrümmte oder gerade MP5 - Magazine, die mit Halteklammer miteinander verbunden sind. Verschlusslasche mit Klett-/Flauschband, komplette Rückseite mit modulare MOLLE-System.

DOPPEL-Magazintasche

für zwei MP5-Magazine

66214.003 € 36,-

EINZEL-Magazintasche

(ohne Abb.) für ein MP5-Magazin.

66214.004 € 23,-

Trageriemen für HK MP5

Optimaler Komfort & bequeme Schnellverstellung.

mit drehend gelagerten Karabinerhaken, individuell verschiebbare Polsterung, längenverstellbar mittels Kunststoffschieber, zwei elastische Bereiche (Expander) oberhalb des Karabinerhakens

1-Punkt-Trageriemen

mit einer Längen-Verstellmöglichkeit

65912.500 € 45,80

2-Punkt-Trageriemen

mit zwei Längen-Verstellmöglichkeiten, einziehbare Schulterstütze kann in die vordere Ruhringeschleife eingebracht werden.

65913.000 € 75,-



Variables SICHERHEITSHOLSTER mit 2 SICHERUNGEN - patentiert

Das Sicherheitsholster in Laminatbauweise zeichnet sich durch folgende Vorteile aus:

- Das **Holstern der Waffe geschieht in gewohnter Art und Weise** und erfordert kein "Umlernen". Dabei rastet die **innenliegende Sicherung** automatisch ein und sichert die Waffe gegen Verlust und Entnahme durch unbefugte Personen. Zusätzlich kann danach die oben liegende Sicherung durch einen einfachen Handgriff aktiviert werden.
- Zum Ziehen der Waffe greift die Schuss Hand wie gewohnt auf diese zu und entriegelt über einen ergonomischen Hebel zuerst automatisch die oben liegende Sicherung. Durch das danach natürliche Abgleiten des Daumens wird dieser automatisch auf eine Daumenschale geführt und entriegelt somit die innenliegende Sicherung. **Die Waffe kann somit in einer gewohnt flüssigen Bewegung aus dem Holster entnommen werden.**

- **Optionale Tragmöglichkeiten** durch kurzen Steg, Gürtelplatte, Pendelsteg und taktischer Oberschenkeltrageplatte.

Preis auf Anfrage
bei entsprechenden Stückzahlen.



Abklappbarer Steg in 4 verschiedenen Längen

Der abklappbare Steg kann für die jeweils optimale Trageposition wahlweise an das Holster angeschraubt werden. Der Steg kann nach Zurückziehen eines Haltebolzens nach vorn geklappt werden und arretiert später automatisch beim Zurückführen. In 4 verschiedenen Längen erhältlich. Besonders gut geeignet zum Autofahren oder bei sitzenden Tätigkeiten.

Preis auf Anfrage
bei entsprechenden Stückzahlen.

TAKTISCHE AUSRÜSTUNG



mit mehrfach adaptierbaren MOLLE-Systemen
(Modular Lightweight Load-carrying Equipment)
garantiert MADE IN GERMANY

Von Spezialisten entwickelt und von Spezialisten getestet!



EINSATZTASCHE

Original Cordura, umlaufender Trageriemen auch zum rucksack-ähnlichen Tragen. **Bodenverstärkung** mit integrierter Isomatte und 3 Bodengleitschienen. Abschließbare **große Innentasche**, optional und variabel mit Trennwand halbierbar. **Flauschflächen** oben und seitlich zum Aufkletten von Namensschild, Dienstgradabzeichen etc. Mittels Reißverschluss **aufklappbare Seitentasche**, eine Seitenwand mit Einzeltaschen zur Aufnahme des Ausrüstungs Equipments, andere Seitenwand zur individuellen Bestückung mit **Molle-System**.

Mindestabnahmemengen erforderlich.

69297.200

LxBxH: 75 x 35 x 35 cm

€ 429,-



EINSATZWESTE

Wichtiger Herstellerhinweis:

Westenkörper aus hochreißfestem, luftdurchlässigem Gitterstoff, dadurch **hoher Tragekomfort** und garantierte **Wärmeableitung!**

Weste kann vorn mittels Klettband und weiteren 2 KS-Schlössern geöffnet werden. Größeneinstellung erfolgt beidseitig links und rechts über jeweils 2 spezielle Schieber und einem KS-Schloss. **Höheneinstellung** durch individuelles Einkletten der beiden Schultertragestücke in Höhe des Schulterblattes, daher keine **Druckstellen** auf der Schulter. Am Unterrand der Weste befinden sich 6 Gürtelverbindungsschlaufen. **Modulares MOLLE-System** im Vorder- und Rückenbereich, z.T. mit aufgesetztem **Flauschband** zur Aufnahme verschiedenster Taschen. Doppellagiger **Gitterstoff im Rücken** erlaubt Aufnahme eines Trinksystems. Optimierte **Bergeschlaufe für Notfallrettung** auf dem äußeren Rückenteil, sofort erreichbar und erkennbar durch orangen Signalpunkt.

69292.120 Mindestabnahmemengen erforderlich. € 199,-



Bei größeren Mengen auch in weiteren Farben erhältlich.
Ausrüstung flammhemmend möglich - bitte sprechen Sie uns an!

AUSRÜSTUNGSZUBEHÖR

aus innenbeschichtetem Original CORDURA

1 Sanitätstasche

Einsatzgerechte Sanitätstasche mit außen aufgebrachter Flauchfläche zur Kennzeichnung z.B. Sanitätskreuz, optimierter Taschendeckel mit Schnellverschluss, auf der Oberseite Gummizugkordeln = somit z.B. Tourniquet sofort erreichbar, auf der Innenseite Flauchband-Anbringung Blutgruppe etc.

69292.125 € 65,-

2 Magazintaschen

Sicherung des Magazins oben mittels Gummizugkordel plus Sicherungselement, Außenseite mit modulare Molle-System

EINZEL - Magazintasche

für 1 Langwaffenmagazin
69292.121 € 44,90

DOPPEL - Magazintasche

(ohne Abb.) für 2 Langwaffenmagazine
69292.122 € 56,90

3 Universaltasche

Für zahlreiche Verwendungsmöglichkeiten wie z.B. Kurzwaffenmagazine, Tools etc. Sicherung des Ausrüstungsgegenstandes oben mittels Gummizugkordel plus Sicherungselement, Außenseite mit modulare Molle-System

69292.124 € 36,90

4 Funkgerätetasche

für Digifunkgerät Sepura STP 9000

Original Cordura, für STP 9000 mit oder ohne Trageclip verwendbar, elastische Seitenbünde, Sicherungsriemen mit verstellbarem Steckschloß und oben mit flexiblem Gummiband, komplette Rückseite mit Modulare Molle-System. Kann auch für andere Funkgeräte und auch in abgewandelter Ausführung sowie veränderter Trageweise von uns hergestellt werden!

69916.501 € 49,-

5

SICHERUNGSSPIRALEN

Zur Sicherung von Werkzeugen, Handwaffen & Ausrüstung. Durch diese Spiralen sind keine langen Bänder, Schnüre oder Ketten erforderlich, sie ermöglichen jedoch eine Anwendung in Arm-Reichweite, sind sehr haltbar und bieten einen guten Tragekomfort.

Techn. Daten:

- Kabel : 3,5 mm PUR schwarz mit 0,5 mm Edelstahllitze. Beständig gegen UV, Öl, Laugen, Desinfektionsmittel und Seewasser, sowie kerbfest und bis -40°C verwendbar.

- Spirale : 17 cm geschlossen. Auszug / Arbeitslänge ca. 80 cm

- Mit 2 Alu Karabinern 6 x 60 schwarz

29765 € 15,-



Auf Anfrage auch in einer stabileren 4 mm Version, in transparent oder auch mit anderen Anbauteilen erhältlich. Ebenso Holster oder Taschen mit schon direkt daran befestigten Spiralen.



- 019
- 724
- 190

019 Black

RAPID OPS SHIRT

5.11# 72199 RAPID OPS SHIRT // BLACK (019), TDU GREEN (190), DARK NAVY (724) // XS-3XL // € 99.95

- + Geruchshemmend
- + 4-Wege-Stretch
- + Doppellagig verstärkte Ellenbogen
- + Klettflächen auf den Oberarmen

87% POLYESTER / 13% ELASTHAN



- 019
- 186
- 724

019 Black



QUANTUM TDU™ SHIRT

5.11# 72506 QUANTUM TDU™ LONG-SLEEVE SHIRT // BLACK (019), RANGER GREEN (186), DARK NAVY (724) // XS-3XL // € 74.95

- + 3 verschiedene Gewebe für maximale Flexibilität und Haltbarkeit
- + FlexLite 2-Wege mechanischer Stretch am Körper
- + Schmutz- und wasserabweisende TEFLON® Beschichtung
- + Verdeckte Dokumententasche auf der linken Brustseite
- + Verstärkte und wasserabweisende Flächen

HAUPTGEWEBE: 71% POLYESTER / 29% BAUMWOLLE, VERSTÄRKTÉ FLÄCHEN: 100% POLYESTER



- 019
- 026
- 134
- 186

019 Black

SOMS 3.0

5.11# 56476 SOMS 3.0 // BLACK (019), DOUBLE TAP (026), KANGAROO (134), RANGER GREEN (186) // 126L // € 359.95

- + SOMS "Some of my stuff"
- + Verstärkte Ecken
- + Kunststoffleistenverstärkter Boden gegen Abnutzung
- + Helles Innenfutter
- + Hoch belastbare, austauschbare Rollen

100% NYLON



- 019
- 724
- 186

186 Ranger Green

QUANTUM TDU™ PANT

5.11# 74504 QUANTUM TDU™ PANT // BLACK (019), RANGER GREEN (186), DARK NAVY (724) // WAIST: 28-44, LEG: 30-36 // € 74.95

- + 3 verschiedene Gewebe für maximale Flexibilität und Haltbarkeit
- + FlexLite 2-Wege mechanischer Stretch
- + Schmutz- und wasserabweisende TEFLON® Beschichtung
- + Ergonomische Cargotaschen
- + Bequemer Bund
- + Schnürzug an den Beinenden

HAUPTGEWEBE: 71% POLYESTER / 29% BAUMWOLLE, VERSTÄRKTÉ FLÄCHEN: 100% POLYESTER



- 019
- 053
- 734

019 Black

LV10 BAG

5.11# 56437 LV10 // BLACK (019), TARMAC (053), NIGHT WATCH (734) // 13L // € 129.95

- + Außenmaß gesamt: 27 x 41 x 15 cm
- + Volumen = 13 Liter
- + Gepolsterter Schulterriemen
- + Hauptfach mit Reißverschluss tasche und Admin - Panel
- + Erweiterbare untere Tasche mit Schnellverschluss
- + Tragegriffe

100% NYLON

EINSATZSTÖCKE



1 Gummiknüppel
aus schwarzem Vollgummi, vorgeschriebenes
Polizeimodell lt. TL. Mit Stahlöse und Leder-
schlaufe. Länge 40 cm, Ø 2,5 cm
29740 € 18,45

2 Mehrzweck Einsatzstock - MES
Länge 55 cm, Griffhöhe 11 cm, aus Polypropy-
len mit hoher Kerbschlagzähigkeit und geringer
Rückprallelastizität 29730 € 42,-

3 Ausziehbarer Teleskop-Schlagstock.
Stabile Ausführung, schwarz, mit Nylon-Holster.
Soft Grip-Griffstück.
Länge 53 / 21 cm 29751 € 31,-

4 Einsatzstock.
Schwarz, gemäß TR der Polizei-Führungs-
akademie. Länge 69 cm 29735 € 50,-

5 ISOMER Räum- und Abdrängstock
Glasfaserverstärkte Polyesterlagen (GFK)
mit Polyurethan Kunststoffummantelung.

- hohe technische und physikalische Werte
 - hohe Abriebfestigkeit
 - Kälteflexibilität bis -40°C
 - umfassende Chemikalienbeständigkeit
 - hohes Dauerbiegeverhalten
- Lieferbar in folgenden Abmessungen:
- | Länge | Ø Abweisteller | Art.Nr. | Preis |
|--------|----------------|-----------|------------|
| 765 mm | 70 mm | 29736.001 | ab € 33,90 |
| 650 mm | 70 mm | 29736.002 | |
| 765 mm | 98 mm | 29736.003 | |

AKAH SCHLAGSTOCK-HALTERUNGEN



Halterung für Mehrzweck-
einsatzstock, mit Gürtelschlaufe
45 mm, schwarzes Blankleder
BWB TL-8330-003/4
66423 € 21,90



Schlagstockhalterung,
Verschluss aus verstärktem Klett-
band, kunststoffbeschichteter Metall-
ring und angeschweißtes Plättchen
- zwecks Verringerung
der Pendelwirkung im
Holster.
Gürteldurchlass 50 mm
66431.700 € 31,-



Halterung für Mehrzweck-
einsatzstock mit Klemmfeder,
Gürteldurchlass
45 mm, schwarzes
Blankleder BWB TL-
8330-003/4
66421 € 47,90

AKAH AUSTRÜSTUNGSGÜRTEL



65453



seit 1853



65455

LEDER-AUSTRÜSTUNGSGÜRTEL

mit **Sicherheitschloss Modell Nordrhein-**
Westfalen. Dieser kunststoffverstärkte Aus-
rüstungsgürtel kann mittels vier Schlaufen auf
den vorhandenen Leibriemen adaptiert werden!
Länge individuell einstellbar. Breite 50 mm.

65453 € 61,75

LEIBRIEMEN

aus Blankleder Croupon nach BWB-TL 8330
003/4 und TL 9330-006 mit gekörnter messing-
oder silberfarbener Doppeldornschnalle.

Handgenäht von AKAH - Handsattlern.
45 mm breit, Länge 75 - 140 cm. schwarz
65450 ab € 59,95

AUSTRÜSTUNGSGÜRTEL mit Kunststoffsteckschloss

aus **Cordura** bestehend aus Ober- und
Untergürtel (mittels Klettband verbunden).
Obergürtel kunststoffverstärkt. Breite 45 mm
(auch andere Maße lieferbar). Länge individuell
einstellbar.

Standardlänge:
kurz 65455.090 € 49,-
mittel 65455.100 € 52,-
lang 65455.110 € 58,-



HALTEKRALLE
für Leder-Ausrüstungsgürtel 65453
€ 9,90



GÜRTELSTOP
Für 45, 50 und 60 mm
Gürtel zum Fixieren der
Gürtelanhänger
65480 € 7,95



KARABINERHAKEN
Beste deutsche Qualität,
mit Gürteldurchlass 45
mm, Doppeldruckknopf,
Kleiderschutz
65470 € 18,50

KOPPELSCHLAUFE

für 45 mm Gürtel mit Karabinerhaken
z.B. zur Befestigung von Gummiknüp-
peln, Art.Nr. 29740
65475 € 7,95



HAND- und FUSSFESSELN



CLEJUSO



- 1 CLEJUSO Handfessel Mod. 9**
Diese neue Handfessel ist gefertigt und zertifiziert nach aktueller TR "Handfessel, schließbar" (Stand 10/2004 DHPol, Münster) und ist z.B. eingeführt bei der Polizei in NRW. Verkauf nur an Behörden!
29787 € 121,-
- 2 CLEJUSO Handfessel Mod. 12 R**
Stahl vernickelt, mit Rasten, Doublelockverschluss, Gewicht ca. 390 g
29780 € 42,-
- 3 Alcyon Handfessel,**
Stahl vernickelt, Doublelockverschluss. Gewicht ca. 330 g
29782 € 39,90
- 4 Alcyon Handfessel**
mit Scharnier, wie Art.Nr. 29782, jedoch mit Scharnier anstelle der Verbindungskette. Gewicht ca. 360 g
29784 € 48,50
- 5 CLEJUSO Fußfessel**
aus 1a-Temporguss, vernickelt, Schnellverriegelungs-Rastbolzen und 25 cm lange Panzerstahlschritt看ette mit Wirbel. Gewicht ca. 880 g
29786 € 97,50

AKAH HANDFESSELTASCHEN



- 6 Handfesseltasche**
aus schwarzem Blankleder, TL-Norm, Klettverschluss, Schlüsselaufbewahrung gesichert und abnehmbar mit einem Druckknopf. Insgesamt optisch sehr ansprechendes Modell im neuen Design. Flexibler Gürteldurchlass für verschiedene Gürtelstärken bzw. -breiten von 45 mm bis 50 mm
66524.000
- 7 Handfesseltasche**
schwarzes Blankleder, TL-Norm, Velcro-Schlüsselfach, doppelter Druckknopfverschluss.
66520.000 Gürteldurchlass 45 mm
66521.000 Gürteldurchlass 50 mm
- 8 Handfesseltasche BERLIN,**
schwarzes Blankleder, TL-Norm, Schlüsselaufbewahrung gesichert mit einem Druckknopf, Druckknopfverschluss, für Gürtel 45 mm
66530.000

AKAH HANDSCHUH-ETUI

- ETUI** für zwei Paar Gummihandschuhe, aus schwarzem Cordura-Gewebe, 45 mm Gürteldurchlass
- mit Klettband-Verschluss
66610.001 € 16,-
 - mit Druckknopf-Verschluss
66610.002 € 16,-



Fesseltasche Modell	passend für Handfessel								
	29787 Clejuso Nr.9	29780 Clejuso Nr.12	29782 Alcyon	29783 Alcyon Special	29784 Alcyon mit Scharnier	29793 S&W Mod. 100	29794 S&W Mod. 103 stainless	29795 S&W Mod. 104	29797 S&W Mod. 300 mit Scharnier
66520.000	€ 25,50	•	•		•	•	•	•	
66521.000	€ 25,50		•	•		•	•	•	
66524.000	€ 30,90	•							
66530.000	€ 25,90		•	•		•	•	•	

AKAH MAGAZINTASCHEN

- LEDER-MAGAZINTASCHEN**
TL-Norm, leichte Ausführung, Gürteldurchlass 45 mm
- aus **weichem** schwarzem Blankleder:
66204.099 für Walther P99 € 17,90
 - aus **steifem** schwarzem Blankleder:
66206.025 f. P 225, 8 Schuss € 20,90
66206.028 f. P 228, 13 Schuss € 29,90
66206.110 f. P 8 / P10 € 21,90



- SPEEDLOADER BOX**
Blankleder, TL-Norm, Gürteldurchlass 45 mm
66202.005 für 5 Revolverpatronen € 19,90
66202.006 für 6 Revolverpatronen € 19,90

SELBSTVERTEIDIGUNG



Elektroschocker Power 200 & Power Max

Ideal zur Selbstverteidigung und Selbstschutz.
Diese Elektroschocker sind mit der maximal erlaubten Höchstleistung und notwendigen PTB (Physikalisch Technische Bundesanstalt) Kennzeichnung, somit freiverkäuflich ab 18 Jahren.

Diese Geräte bieten Ihnen doppelte Sicherheit. Sie verfügen über einen EIN/AUS Schalter und zusätzlich über eine Sicherung per Handschleife. Wird Ihnen der Elektroschocker entrissen, löst sich der an der Handschleife befestigte Sicherungsstift und das Gerät ist funktionsunfähig. Es kann also nicht gegen Sie selbst eingesetzt werden. Sobald Sie den Sicherungsstift zurück in das Gerät stecken ist es wieder einsatzbereit.

Technische Daten:

	Power 200	Power Max
	200.000 Volt	500.000 Volt
spez. Energie in mA ² s	0,112	0,260
Strom in mA:	54	66
Maße in cm:	16,5 x 6 x 2,8	19,5 x 9 x 4
Gewicht inkl. Batterien:	215 g	330 g
Batterien (nicht enthalten):	1x 9V Block	2x 9V Block
Art.Nr.	29156	29158
Preis	€ 83,80	€ 102,80

1 TW1000 Schriill-Alarm ^a

Taschen-Alarmgerät, erzeugt einen sehr lauten und schrillen 110 dB Hochfrequenzton, welcher Angreifer verjagt und auf Verbrecher aufmerksam macht. Inhalt reicht für ca. 50 Notschreie. Benötigt keine Batterien, einfache Bedienung.

15 ml **29137 € 9,90** (100 ml = € 66,-)

Achtung Behälter steht unter Druck: Kann bei Erwärmung bersten.



CS / CN / Pfeffer-Spray

4 PFEFFER-KO FOG ^{a, b}

Mit natürlichem, hochaggressivem Pfefferkonzentrat. Sprühnebel, mit ca. 4 Metern Sprühweite. **Jetzt mit Panikverschluss.** Im Notfall Schutzklappe einfach (durch)drücken. Verhindert unabsichtliches Sprühen.

40 ml **29118.040 € 6,41** (100 ml = € 16,03)

50 ml **29118.000 € 7,47** (100 ml = € 14,94)

100 ml **29118.100 € 16,04**

In Deutschland sind Pfeffersprays nur zur Tierabwehr zugelassen.

Gefahr! Extrem entzündbares Aerosol. Verursacht schwere Augenreizung. Kann die Atemwege reizen. Enthält 0,9 % Capsaicin. Kann allergische Reaktionen hervorrufen. Behälter steht unter Druck: Kann bei Erwärmung bersten. Pfefferspray vorsichtig verwenden. Vor Gebrauch stets Etikett und Produktinformationen lesen. Reg.-Nr. N-72671

5 PFEFFER-KO JET ^{a, b}

Direktstrahl. Entgegen dem Sprühnebel, der auf kurze Distanzen bis zu 4 Metern wirkt, kann der Direktstrahl bis auf eine Distanz von ca. 4-6 Metern eingesetzt werden.

15 ml ^b **29117.015 € 5,19** (100 ml = € 34,60)

40 ml ^{a, b} **29117.040 € 6,41** (100 ml = € 16,03)

50 ml ^{a, b} **29117.050 € 7,47** (100 ml = € 14,94)

100 ml ^{a, b} **29117.100 € 16,04**

In Deutschland sind Pfeffersprays nur zur Tierabwehr zugelassen.

Achtung! Entzündbares Aerosol. Verursacht schwere Augenreizung. Kann die Atemwege reizen. Enthält 0,9 % Capsaicin. Kann allergische Reaktionen hervorrufen. Behälter steht unter Druck: Kann bei Erwärmung bersten. Pfefferspray vorsichtig verwenden. Vor Gebrauch stets Etikett und Produktinformationen lesen. Reg.-Nr. N-72671.



mit Panikverschluss

4



5

CS / Pfeffer-Spray

2 Pepper Fog Lady ^{a, b}

Mit Clip. Handliches Pfefferspray für Unterwegs. Mit kegelförmigem Sprühstrahl, kann mit dem Clip griffbereit befestigt werden. Auf Grund der speziellen Form der Schutzkappe ist das Abwehrspray gegen unbeabsichtigtes Auslösen und Selbstansprühen gesichert. Wirkstoff: Natürlicher Chili-Extrakt OC (Oleoresin Capsicum).

20 ml **29123 € 9,80** (100 ml = € 49,-)

In Deutschland sind Pfeffersprays nur zur Tierabwehr zugelassen.

Gefahr! Extrem entzündbares Aerosol. Behälter steht unter Druck: Kann bei Erwärmung bersten. Verursacht schwere Augenreizung. Verursacht Hautreizungen. Kann die Atemwege reizen. Pfefferspray vorsichtig verwenden. Vor Gebrauch stets Etikett und Produktinformationen lesen

3 CS Anti-Attack 77000 Lady ^{a, b}

Mit Clip. CS-Reizgas-Spray zur Selbstverteidigung. Bei Gefahr Sprühstrahl auf den Angreifer richten. Enthält 80 mg Ortho-Chlorbenzylidenmalononitril.

15 ml **29124 € 7,50** (100 ml = € 50,-)

Gefahr! Extrem entzündbares Aerosol. Behälter steht unter Druck: Kann bei Erwärmung bersten. Verursacht schwere Augenreizung. Verursacht Hautreizungen. Kann die Atemwege reizen. CS-Spray vorsichtig verwenden. Vor Gebrauch stets Etikett und Produktinformationen lesen



6 mit BKA Zulassung

6 DEFENOL-CS mit BKA Zulassung ^{a, c}

Ihr Body-Guard im Taschenformat. Schnell zur Hand und niederschmetternd in der Wirkung. Inhalt reicht für mehrere Verteidigungsaktionen. Toxikologisch geprüft. Mit offizieller BKA-Zulassung. Geprüft zum Einsatz gegen Menschen. Sprühdose, mit Clip. Freiverkäuflich ab 14 Jahren.

40 ml **29121.000 € 5,33** (100 ml = € 13,33)

50 ml **29122.000 € 6,41** (100 ml = € 12,82)

Gefahr! Extrem entzündbares Aerosol. Behälter steht unter Druck: Kann bei Erwärmung bersten. Verursacht schwere Augenreizung. Kann bei Einatmen Allergie, asthmaartige Symptome oder Atembeschwerden verursachen.

ACHTUNG: In Deutschland sind Pfeffersprays nur zur Tierabwehr zugelassen. In anderen Ländern kann es nach Länderrecht abweichende Regelungen geben.





Diensthundeausrüstung



1 BIOTHANE Schnallhalsband
genietet, 32 mm breit. Halsweiten: 40 - 55 cm.
Auf Wunsch mit belaserbaren Label aus gelbem BioThane®.
91887 ab € 28,-



2 BIOTHANE Führ- und Umhängeleine
19 mm breit, in 4 unterschiedlichen Längen sowohl als Umhänge- wie auch als Führleine verwendbar. Länge als Führleine max. 225 cm; Als Umhängeleine max. 180 cm.
95422.033 € 59,-



3 BIOTHANE Führleine
Entwickelt mit professionellen Hundeführern. Aus schwarzem, 19 mm breitem BioThane®. Länge 180 cm.
95422.032 € 39,-



HOLSTER für Behörden-Pfeffersprays



für **RSG 4:**
schwarzes Cordura mit Druckknopf- und Klettverschluss € 12,90
66407.000
schwarzes Leder mit Druckknopfverschluss € 9,90
66408.000
für **RSG 5:** mit Klettverschluss € 11,75
66409.100
für **RSG 6:** € 13,95
66408.003

4 Ausbildungs- und Stoßmaulkorb QUASI Cordura mit Aluminiumschiene



- Sehr leicht, Maulkorb aus aufgeschäumtem Original Cordura-Gewebe
- Keine Verletzungsgefahr
- Optimale Luftzufuhr
- Ablauf Hundespeichel gewährleistet
- Robust und sehr pflegeleicht
- Jetzt auch mit verstellbarem Leder-Wangenriemen
- Mit Quick Release-Schnellverschluss aus Edelstahl



Art.Nr. Länge bis Hinterhaupt-Loch
96258.008 25-33 cm € 89,-
96258.010 29-37 cm € 99,-



Behörden-Munition

Handlade-Qualität aus deutscher Manufaktur



BRENNEKE ATS®
Anti-Terror-Slug



BRENNEKE EDP® Magnum
Extra Deep Penetration



BRENNEKE THD®
Tactical Home Defense



BRENNEKE SFSM®
Special Forces Short Magnum



Flintenmunition für behördlichen Einsatz im Training und zur Terroristenabwehr

Art.-Nr.	Kaliber	BRENNEKE Geschoss	Gewicht g/grs	VE	Preis €	Geschossenergie in Joule 1 Joule = 0,102 Kpm					Fluggeschwindigkeit in m/sec					Trefferpunktlage in cm zur Visierlinie				
						E ₀	E ₂₅	E ₅₀	E ₇₅	E ₁₀₀	V ₀	V ₂₅	V ₅₀	V ₇₅	V ₁₀₀	0 m	25 m	50 m	75 m	100 m
40644	12/70	ATS – Anti Terror Slug	27,5/424	5	13,70	3578	2594	1843	1338	1032	512	436	367	313	275	-2,0	+2,2	+3,1	-0,5	-10,4
40643	12/76	EDP Magnum	38,0/586	5	22,50	4197	3025	2269	1837	1569	470	399	346	311	287	-2,0	+0,9	0	-6,0	-18,3
40642	12/70	Special Forces Short Mag.	34,0/525	5	11,00	3451	2656	2100	1748	1517	450	395	351	320	298	-2,0	+1,0	0	-5,9	-17,6
40640	12/70	Tactical Home Defense	28,4/440	5	9,00	2501	1787	1394	1167	1008	420	355	314	287	267	-2,0	+1,4	0	-7,6	-22,3
40641	20/70	Tactical Home Defense	20,5/308	5	9,00	1452	1149	961	841	745	381	339	310	290	273	-2,0	+1,6	0	-8,1	-23,6

MEINDL

Shoes For Actives

TACTICAL

- Leicht und athletisch

Verwinkelte Gassen und offenes, unwegsames Gelände, das sind die bevorzugten Plätze, an denen sich die Schuhe dieser Gruppe bei anspruchsvollen Einsätzen am wohlsten fühlen. Extrem leicht, sprintschnell, flexibel und sehr torsionsstabil schützen die Schuhe den Fuß optimal und bieten höchstmögliche Sicherheit bei allen Einsatzbedingungen. Wasserdichtes Oberleder. Mit GORE-TEX® Futter, Air-Active® Fußbett und Meindl CONTAGRIP® Trail Sohle.

CONTAGRIP® SOHLENKONZEPT

1. Fersenstabilisator
2. EVA-Zwischensohle
3. Durchgehende Nyloneinlage mit Gelenkstütze
4. Contagrip®-Gummiprofil



560 g
20 cm



480 g
14 cm



450 g



560 g
20 cm

1 Black Cobra GTX®
Gr. 3,5-12
86422 € 240,-

3 Black Python GTX®
Gr. 3,5-12
86417 € 190,-

2 Black Anakonda GTX®
Gr. 3,5-12
86418 € 210,-

4 Black Boa GTX®
Gr. 3,5-12
86423 € 240,-

LIGHT COMBAT BOOT

Harte Schale – Hoher Tragekomfort

Geröll, Sand, harter Boden, hohe Temperaturen aber auch Nässe machen diesen Stiefeln nichts aus. Die hohe Torsionsstabilität und die dämpfende Schlenk Konstruktion bei gleichzeitigem griffigem Profil sorgen für eine hohe Festigkeit in Schaft und Sohle. Die sehr luftige Konstruktion sorgt für eine intelligente Luftzirkulation im Schuh.



20 cm 740 g

Desert Fox
Veloursleder und Mesh. Clima Futter, Air-Active® Fußbett, Meindl Multigrip® MHT Sohle.
86413 Gr. 3,5-12/13-15
ab € 170,-



740 g 20 cm

MONTIERTE MACHART

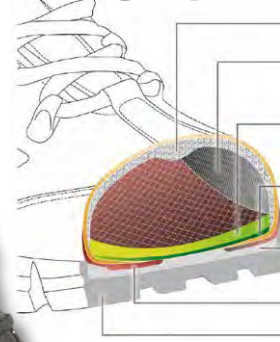

- Polsterschaum für perfekte Fußanpassung
- GORE-TEX® Futter, breitere Basis und mehr Volumen
- herausnehmbares Fußbett
- Nylon-Brandsohle
- EVA-Zwischensohle
- Lederzwickelschlag
- griffige Gummiprofilsohle

KAMPFSTIEFEL LEICHT

Waterproof-Leder und Mesh. GORE-TEX® Futter, Air-Active® Fußbett, Meindl Multigrip® MHT Sohle.

86420 Gr. 5-12/13,14
ab € 260,-



-  Antistatisch
-  Luftpolster
-  öl-, benzin-, säureresistent
-  Shockabsorber
-  36 cm Schafthöhe
-  ca. Gewicht je Stück
Damen Gr. UK 4,5
Herren Gr. UK 8

POLICE

Bequem und sicher

Wenn ein Schuh den ganzen Tag getragen wird, ist die Passform entscheidend. Das Meindl Leistenkonzept in Kombination mit dem speziellen Fußbett und der dämpfbaren Schlenk Konstruktion zeichnet diese Modelle aus. Die montierte Machart garantiert hohe Passformstabilität und perfekten Tragekomfort.



Comfortfit® - Leistenkonzept

1. stärker ausgeformter Ballenpunkt
2. Geradestellung der Großzehe, um Druck auszuschließen
3. breitere Basis und mehr Volumen



480 g



Wachdienst HS

Wasserdichtes Oberleder, GORE-TEX® Futter, Air-Active® Fußbett, Meindl Comfort Walker Sohle.

- 86406** Gr. 6-12/13-15
Herrenmodelle ab € 190,-
- 86407** Gr. 3,5-8
Damenmodelle ab € 190,-



520 g



14 cm

Police Trek GTX®

Wasserdichtes Oberleder, GORE-TEX® Futter, Air-Active® Fußbett, Meindl Comfort Walker Sohle.

- 86412** Gr. 5-12/13-15
Herrenmodelle ab € 210,-
- 86411** Gr. 3,5-9
Damenmodelle € 210,-

MEINDL Shoes For Actives

MEINDL Socke Magic

mit leichten Polsterzonen für den Alltag, Sport oder kürzere Wandertouren. 60% Polyester, 30% Baumwolle, 8% Polyamid, 2% Elasthan.

- Größen: 1 (36-39), 2 (40-43), 3 (44-47)
85511 € 18,90



ORIGINAL termo[®]

SAFE ORIGINAL

TERMO SAFE



Protex^M



Zusammensetzung: 58% Modacryl,
24% Viskose, 16% Baumwolle, 2% Antistatik
Temperatur: -15°C - 10°C
Flächengewicht: 240 g/m²
Waschvorschrift: Maschinenwäsche 60°C

Verwendungsbereich:

TERMO SAFE ORIGINAL ist eine flammgeschützte Qualität, die bei abwechselnden Aktivitäten verwendet wird. Eine bequeme Unterwäsche für die kalte Jahreszeit. Perfect Comfort mit Flammenschutz.

SAFE ORIGINAL erfüllt die Forderungen nach EN 11612 A, B1 und C1, EN 1149-3, EN 471, EN 1611, EN 61482-1-2.



Rollkragen mit Reißverschluss



T-Shirt Rundhals mit langem Arm



lange Unterhose mit Eingriff



lange Unterhose ohne Eingriff

Farben:



ORIGINAL termo[®]

SAFE LIGHT



Zusammensetzung: 49% Modacryl, 29% Viskose FR,
15% Baumwolle, 5% Polyamid, 2% Antistatik
Temperatur: 0°C - 35°C
Flächengewicht: 150 g/m²
Waschvorschrift: Maschinenwäsche 60°C

Verwendungsbereich:

TERMO SAFE LIGHT ist die ideale Sommerunterwäsche, wenn man einen Flammenschutz braucht. Diese Unterwäsche hat sowohl wärmende als auch kühlende Eigenschaften, also einen sehr guten Tragekomfort.

SAFE LIGHT erfüllt EN 14116-3/5.

Rollkragen mit Reißverschluss



T-Shirt Rundhals mit langem Arm



lange Unterhose ohne Eingriff

Farben:



ORIGINAL termo[®]

ORIGINAL HEAVY

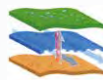

Polycolon[®]
schoeller
the spinning group



Zusammensetzung: 70% Polypropylen, 24% Wolle,
6% Polyamid.
Temperatur: -40°C - 5°C
Flächengewicht: 270 g/m²
Waschvorschrift:
Maschinenwäsche 60°C

Verwendungsbereich:

TERMO ORIGINAL eignet sich vorzüglich für dauernde Tätigkeit im Freien, mit abwechselnder körperlicher Aktivität und Stillsitzen bei Temperaturen von -40° bis +5°. Die Materialkonstruktion, innen Frottee, die Feuchtigkeit schnell wegtransportiert, mit Luftkanälen, die als Wärmeisolation funktionieren, sorgt dafür, dass man angenehm trocken und warm bleibt.



Farben:



Rollkragen mit Reißverschluss



T-Shirt Rundhals mit langem Arm



lange Unterhose mit Eingriff



lange Unterhose ohne Eingriff



3M™ PELTOR™ EEP-100 EU

Die 3M™ PELTOR™ elektronischen Gehörschutzstöpsel schützen vor schädlicher Lärmbelastung, während gleichzeitig Umgebungsgeräusche wahrnehmbar sind. So kann der Träger mit Personen in seinem Umfeld kommunizieren und alle Geräusche normal, gedämpft oder verstärkt (je nach Einstellung) wahrnehmen. Intuitive Ein-Tasten-Bedienung. **Wiederaufladbar**. Gewicht des einzelnen Stöpsels: 4g.

EEP-100 EU OR (orange): Lieferumfang: Box mit Ladegerät, 1 Paar Gehörschutzstöpsel, grün, USB-Ladekabel.

Zusätzlich: Windschutzaufkleber (gegen Rauschgeräusche bei Wind), ein Band (TEP-Cord zum besseren Schutz gegen Verlust) und 5 verschiedene Ohroliven im Lieferumfang enthalten.

37070.701 EEP-100 EU OR € 266,80

EEP-100 EU: Lieferumfang: Box mit Ladegerät, 1 Paar Gehörschutzstöpsel, grün, USB-Ladekabel, 4 Paar Ohroliven

37070.700 EEP-100 EU € 249,90

3M™ PELTOR™ LEP-200 EU OR

Hochmoderne Technologie macht es möglich: Dank niveaubhängiger Funktion dämmt der LEP-200 Geräusche bei hohem Lärm und gewährleistet Situationsbewusstsein in ruhigen Umgebungen. Die akustischen Eigenschaften wurden **für den Jagdbereich optimiert** (weniger rauschempfindlich, z.B. bei Regen oder Wind). 4 Einstellstufen für die Verstärkung. Gehörschutzstöpsel und Box sind optimal gegen Feuchtigkeit geschützt. Die Kopfhörer verfügen außerdem über eine kleine Antenne, um über ein separat erhältliches Nackenband (Art.Nr. 37070.600) drahtlos Audiosignale von Funkgeräten empfangen zu können. Intuitive Bedienung über eine Taste. **Wiederaufladbar**: Die Stöpsel werden an der Ladestation in der Aufbewahrungsbox neu aufgeladen. Gewicht des einzelnen Stöpsels: 4g.

Lieferumfang: Box mit Ladegerät, 2 elektr. Gehörschutzstöpsel, 5 Paar Ohroliven, Kordel, Windschutzaufkleber, 3 AA-Batterien

37070.201 LEP-200 EU OR (orange) € 581,90

37070.600 Nackenband für LEP/TEP-200 € 115,-

37070. ... UltraFit Ersatz-Ohroliven S (.001), M (.002), L (.003) € 4,-

37070.004 Torque Ersatz-Ohroliven € 5,10

37070.901 Ersatz Windschutz (15 Paar) € 19,95

37070.300 LEP-200 EU, Ersatzstöpsel € 282,-



Modell	LEP-200 EU OR	EEP-100 EU	EEP-100 EU OR
Eigenschaften	Schutz vor Impulsärm, niveaubhängige Funktion. Kabelloser Empfang von Audiosignalen möglich. Für die Jagd optimiert, Windschutzaufkleber, 5 verschiedene Ohroliven	Schutz vor Impulsärm, niveaubhängige Funktion, wiederaufladbar. 4 versch. Ohroliven	Windschutzaufkleber, 5 versch. Ohroliven
Dämmwert (SNR)	32 dB	32 dB	32 dB
Batterie	Lithium-Ionen	Lithium-Ionen	Lithium-Ionen
Farbe			
Art.Nr.	37070.201	37070.700	37070.701
Preis	€ 581,90	€ 249,90	€ 266,80



3M™ SecureFit™ 200

Die 3M™ Schläfendruckverteilung ermöglicht die automatische Anpassung an unterschiedliche Kopfgrößen. Mit nur 18g eine der leichtesten Bügelbrillen auf dem Markt. Gläser aus Polycarbonat, die 99,9% der UVA- und UVB-Strahlen absorbieren. Gemäß EN166.

klar **36682.000 € 11,60**
 grau **36682.100 € 12,-**
 gelb **36682.200 € 12,-**

3M™ SecureFit™ 400

Die 3M™ SecureFit™ Schutzbrillen 400 bestehen aus rahmenlosen Gläsern mit Bügeln, die mit einer speziellen 3M Technologie ausgestattet sind. Der Druck der Bügel auf den Ohren wird gleichmäßig verteilt und somit der Tragekomfort signifikant erhöht. Damit sitzt die Brille sicher und bequem. Die 3M™ Scotchgard™ Anti-Fog Beschichtung ist außergewöhnlich haltbar und bietet zudem eine robuste Anti-Kratz Beschichtung.

Einstellbare Nasenpads, Soft-Touch-Bügel-Inlays. Gläser aus Polycarbonat, die 99,9% der UVA- und UVB-Strahlen absorbieren. Gemäß EN166.

gelb **36685.000 € 10,95**
 bronze **36685.100 € 10,95**
 orange **36685.200 € 10,95**





3M™ Peltor™ Optime™ II
Gehörschützer für starke Lärmbelastungen. Hoher Tragekomfort auch bei Daueranwendung. Dünner, zusammenklappbarer Kopfbügel. SNR = 31 dB

37079 € 37,60
Hygieneset 37079.001 € 12,-



3M™ Peltor™ Optime™ III
Gehörschützer mit extrem hoher Dämmleistung für besonders starken Lärm oder in Situationen, in denen die Konzentration nicht durch Geräusche gestört werden darf. Der breite, weich gepolsterte Kopfbügel sorgt für optimalen Tragekomfort.

37078 € 35,40
Hygieneset 37078.500 € 13,50

hoher Tragekomfort



extrem leicht

3M™ Peltor™ Kapselgehörschützer X4
Eine extrem schlanke und leichte Kapsel. Die fluoreszierende gelbgrüne Farbe sorgt für gute Sichtbarkeit bei Arbeiten im Freien und trägt so zu erhöhter Sicherheit bei. SNR = 33 dB

37068.000 € 44,25
Hygieneset 37068.500 € 12,20



3M™ Peltor™ Kapselgehörschützer X5

Unübertroffene Dämpfung mit 37 dB. Trotz der größeren Kapseln sind die Gehörschützer relativ leicht und bieten eine hervorragende Balance und besten Tragekomfort.

37069.000 € 49,50
Hygieneset 37069.500 € 14,40

3M™ E-A-R™ Switch Protection

Diese Gehörschutzstöpsel können mittels Wippschalter einfach zwischen „normalem Schutzmodus“ und „Achtsamkeitsmodus“ umgeschaltet werden. Mit patentiertem ISL*-Akustikfilter - kann zum Schutz vor hoher Impulsgeräuschbelastung bis zu einem Spitzenwert von 160 dB verwendet werden. Die 3M™ E-A-R™ Switch Protection Gehörschutzstöpsel sind ideal für Umgebungen geeignet, in denen der erforderliche Dämpfungspegel für eine konstante Lärmbelastung zwischen 15 dB und 28 dB SNR liegt. Die speziell entworfene weiche Halterung stellt sicher, dass der Gehörschutzstöpsel fest im Gehörkanal bleibt. Wird mit Ohrpassstücken in drei verschiedenen Größen (klein, mittel und groß) geliefert. Einfach zu reinigen.

37080.100 € 33,50



3M™ Peltor™ Hygieneset mit Gelingen

Höchstmöglicher Tragekomfort durch 2 Silikongefüllte Dichtungsringe und 2 Schaumstoffkissen. Hygienisch, austauschbar. Schnelle und unkomplizierte Montage. Ideal für Brillenträger

37087.500 für SportTac € 64,95
37087.600 für ComTac € 67,85



3M™ E-A-R™ Ultrafit

Bereits vorgeformter Gehörstöpsel mit patentiertem 3-Lamellen-Design für optimalen Sitz im Ohr. Einfach in den Gehörgang einzubringen. Wird mit Kordel geliefert, um Verlust zu vermeiden. Waschbar und mehrfach verwendbar.

37080.001 Pack à 1 Paar € 3,70



3M™ E-A-R™ Classic II

Der Gehörstöpsel besteht aus einem weichen, Energie absorbierenden Polymerschäumstoff. Schließt optimal den Gehörgang ab und sitzt den ganzen Tag über bequem.

37080 Pack à 5 Paar € 2,80

Modell	Bulls Eye 1	Optime II	Optime III	X4	X5	Switch Protection
Eigenschaften	optimale Dämmung bei gleichzeitig niedrigem Anpressdruck	guter Schutz bei hohen Lautstärke	sehr hohe Dämpfung	hoher Dämmwert, schmaler Kapselaufbau, leicht	extrem hohe Dämpfung, innovative Dämmkissen	umschaltbar von Schutz- auf Achtsamkeitsmodus
Dämmwert (SNR)	27 dB	31 dB	35 dB	33 dB	37 dB	28 dB / 16 dB
Batterie	-	-	-	-	-	-
Gewicht	190 g	210 g	285 g	210 g	285 g	-
Farbe	.000 .001 .002	.000	.000	.000	.000	.100
Art.Nr.	37077	37079	37078	37068	37069	37080.100
Preis	€ 30,70	€ 37,60	€ 35,40	€ 44,25	€ 49,50	€ 33,50



3M PELTOR™

3M™ Peltor™ SportTac Camo

Wie SportTac, jedoch mit Schalen in orangem und grünem Digital Camo.

37087.005 Digital camo orange + grün € 230,-

Hygieneset 37087.001 € 12,50
Hygieneset mit Gelingen 37087.500 € 67,50

3M™ Peltor™ ComTac XPI

Bester Taktischer Gehörschutz von 3M: Kopfbügel aus hochwertigem Stahl mit Lederüberzug. Flache Kapseln, leicht und mit sehr angenehmem Tragekomfort. Hervorragende Audioqualität, hohe Verstärkung. Hohe Beständigkeit gegen Feuchtigkeit. Vielfältige Einstellmöglichkeiten für optimale Abstimmung (Equalizer, Balance, Hörlautstärke). Kombinierbar mit Gel-Ohrpolster.

37075.000 oliv € 541,-
37075.001 schwarz € 541,-

Hygieneset 37086.001 € 17,50
Hygieneset mit Gelingen 37087.600 € 67,85

3M™ Peltor™ SportTac

Der aktive Gehörschützer für Jagd und Schießsport. Die erstklassige Elektronik ermöglicht realistisches Richtungshören und reagiert blitzschnell auf Impulsgeräusche. Ausstattung: Falt-Kopfbügel, 2 Mikrofone, Tastenbedienung, Audioeingang, 10-fache Verstärkung, 2 Paar Wechselschalen.

37087.000 oliv + orange € 200,-
37087.002 schwarz + rot € 200,-
37087.004 oliv + pink € 200,-

Hygieneset 37087.001 € 12,50
Hygieneset mit Gelingen 37087.500 € 67,50

3M™ Peltor™ Tactical XP

Digitale Elektronik steuert die niveauabhängige Funktion und bietet so sicheren Schutz vor Impulsärm. Komfortable Menüführung; aktive Lautstärkenregelung, Balance, Equalizer, Lautstärke externer Eingang und externer Eingangsmodus. Audioeingang für externes Funkgerät. Automatische Abschaltung.

37073.000 € 354,-
Hygieneset 37073.001 € 19,-

ProTac Shooter

ProTac Hunter

3M™ Peltor™ ProTac Hunter & Shooter

Niveauabhängiger Gehörschützer zum Wahrnehmen von Umgebungsgeräuschen. Hoher Tragekomfort durch Kopfbügel aus rostfreiem Edelstahl. 3,5mm Eingang für den Anschluss an externe Geräte. Erhältlich in zwei verschiedenen Kapselgrößen für unterschiedliche Lärmumgebungen: Modell Hunter mit einem Dämmwert von ca. 26 (SNR), Modell Shooter von ca. 32 (SNR).

37076.000 ProTac Hunter € 118,-
37076.001 ProTac Shooter € 124,50

Hygieneset 37076.002 € 15,-

3M™ Peltor™ Bull's Eye I

Ist in Zusammenarbeit mit Sportschützen von Weltklasse entstanden und ist für verschiedene Schiessdisziplinen geeignet. Eine Abschragung im unteren Kapselteil sorgt dafür, dass der Gehörschützer beim Anlegen des Schaftes nicht stört. Zusammenklappbarer Kopfbügel für eine platzsparende Aufbewahrung.

37077.000 oliv € 30,70
37077.001 schwarz € 30,70
37077.002 rot € 30,70

Hygieneset 37077.500 € 11,50

Modell	ComTac XPI	Sport Tac	Tactical XP	ProTac Hunter	ProTac Shooter
Eigenschaften	2-Wege-Kommunikation, niveauabhängige Funktion	Schutz vor Impulsärm, niveauabhängige Funktion Wechselschalen	Schutz vor Impulsärm hohe Dämpfung	Schutz vor Impulsärm, niveauabhängige Funktion hohe Dämpfung	
Dämmwert (SNR)	28 dB	26 dB	31 dB	26 dB	32 dB
Batterie	2x AAA	2x 1,5V AAA	2x 1,5 AA	2x 1,5V AA	2x 1,5V AA
Gewicht	335 g	318 g	400 g	303 g	355 g
Farbe	.000 .001	.000 .002 .004 .005	.000	.000	.001
Art.Nr.	37075	37087	37073	37076.000	37076.001
Preis €	€ 541,-	€ 200,- € 230,-	€ 354,-	€ 118,-	€ 124,50

AKAH LOGIC BELT



In Zusammenarbeit mit den weltbekannten Schützen Maik Eckardt brachte AKAH den Schießriemen „Logic Belt“ auf den Markt. Das dehnungsfreie Grundmaterial wurde mit einer stufenlosen Feinregulierung kombiniert. Eine ungewöhnliche, durch Schrauben versetzbare Schnalle ermöglicht die perfekte Längeneinstellung, während der Schütze im Liegend- oder Kniendanschlag ist. Dreieckige Verbindungsstücke aus Aluminium verteilen die Zugkräfte gleichmäßig auf das Material.

- 37020** Rechtsschützen **€ 129,50**
- 37021** Linksschützen **€ 129,50**
- 37023.000** Verbindung zu allen auf dem Markt befindlichen Schießjacken mit Sicherungsfedern **€ 14,95**
- 37023.005** speziell für Sauer-Schießjacken **€ 14,95**



Alle Artikel entsprechen den Bestimmungen des DSB und ISSF



ISOtunes SPORT

Neu

ISOtunes Sport Advance

Aktiver Gehörschutzstöpsel für Jäger und Schützen mit einstellbarer pegelabhängiger Funktion (TSC), die vor lauten Impulsgeräuschen schützt, und Bluetooth-Konnektivität. Höchste Audioqualität.

- Leichtes Design mit nur 23 g.
 - Comfort-Fit Ohrbügel für einen bequemen und sicheren Sitz.
 - Wiederaufladbare 3,7 V Lithium-Ionen-Batterie bietet bis zu 10 Stunden Verbindung zu jedem Gerät. Ladezeit: 2-3 h
 - Automatische Abschaltung nach 20 Minuten ohne Bluetooth-Verbindung zur Batterieschonung.
 - IP67-Schutz für Staub-, Wasser- und Schweißresistenz.
- Im Lieferumfang: Trilogy Foam Ohrstöpsel in 4 Größen. Ein Silikon-Ohrstöpsel mit dreifachem Flansch. Micro-USB-Ladekabel und Aufbewahrungsbox.

37610.000 € 139,99

Modell	Sport Advance	Sport Defy
Eigenschaften	Aktiver Gehörschutzstöpsel mit Bluetooth	Aktiver Kapselgehörschützer mit Bluetooth
Dämmwert (SNR)	33 dB	30 dB
Batterie	3,7V Li-Ionen-Akku	Li-Ionen-Akku
Gewicht	23,5 g	440 g
Farbe	grün	grün
Art.Nr.	37610	37605
Preis	€ 139,99	€ 139,99

Neu



ISOtunes Sport Defy

Aktiver Kapselgehörschützer für Jäger und Schützen. Dieser moderne Kapselgehörschützer verfügt über eine Technologie der nächsten Generation, die Umgebungsgeräusche wahrnimmt, leise Geräusche verstärkt und gleichzeitig laute Impulsgeräusche wie einen Schuss dämmt. Mit integrierter Bluetooth-Funktion, so dass der Nutzer auch Anrufe entgegennehmen oder Musik hören kann.

- Die Tactical Sound Control™ Technologie verbessert Ihr Gehör bis zum 8-fachen und schützt Sie in weniger als 2 Millisekunden vor starken Geräuschen.
- 23 dB Geräuschreduzierung (- die meisten Schüsse werden mit einer Lautstärke von 150 bis 170 Dezibel abgegeben). NRR: 23 dB getestet und zugelassen nach ANSI s3.19-1974. SNR: 30 dB
- SafeMax™ Technologie begrenzt die Lautstärke auf 85 dB.
- Bluetooth 4.2 verbindet Endgeräte in einer Entfernung von bis zu 10 m und stellt eine Dual-Verbindung her. Siri / Google Voice kompatibel. Unterstützte Bluetooth-Profile: HSP, HFP, A2DP, AVRCP
- Geräuschisolierendes Mikrofon für klare Kommunikation in geräuschvoller Umgebung.
- Leichtes Design mit nur 440 g, ventiliertem Kopfbügel und weichen Memory Foam-Ohrpolstern.
- Wiederaufladbarer Akku bietet bis zu 11 Stunden Verbindung zu einem beliebigen Endgerät. AAA-Batterien kompatibel für bis zu 22 Stunden Verbindungsdauer (nicht im Lieferumfang enthalten). Ladezeit: 2-3 h
- Automatische Abschaltung nach 4 Stunden zur Batterieschonung.
- IPX4 Widerstandsfähigkeit für Schweiß- und Wasserbeständigkeit.

Im Lieferumfang: Li-Ionen-Akku, Micro-USB-Kabel, Handbuch

37605.000 € 139,99

NEXT GENERATION

Futtermal, mit 2 cm dicken Schaumplatten gefüttert, welche mit feinflorigem Fleece bedeckt sind. Lauf und Schaft werden in einer Spezial-Tasche fixiert. **Eingebautes Zahlenschloß.** Damit entspricht dieses Futtermal den geltenden Transportbestimmungen für Waffen. Die Rucksack-Tragegurte sind verrenkbar. Zwei große Taschen (45x11 cm und 21x33 cm) außen.

63500.000 130cm lang € 79,-



BLUE STAR / BLACK STAR

Futtermal im Baukastensystem durch MOLLE-Adaption. Das Grundfuttermal ist aus wasserdichtem Gewebe. Dick gepolstert, stabiler Reißverschluss, umlaufender sicherer Tragegriff. Aufgenähtes MOLLE System, dadurch ist individuelle Anbringung von Ausrüstungstaschen möglich. Grundausrüstung mit Zubehörtasche. Länge: 124 cm, 26cm hoch.

63505.010 BLUE STAR € 79,50

63505.020 BLACK STAR € 79,50

63505.012 Zubehörtasche, 26x17x3cm € 16,-

63505.011 Kartuschentasche, 44x5x5cm € 16,90

63549 Zahlenschloß € 5,90



SCHIEBEN

DSB-SCHIEBEN



Johannsen-Vorspannscheibe für KK 50 m, 34x34 cm, Spiegel-Ø 112,4 mm (Ringe 4-10 schwarz), à 50

38025 € 21,60

Ring-Scheibe aus Karton, für Gebrauchspistole 25m, freie Pistole 50m u. KK 100m, 10 Ringe, Spiegel-Ø 20 cm, Ringe 7-10 schwarz, Gr. 55x55 cm, à 125

38190 € 49,90

wie 38190, jedoch mit schrägen Einsteckschlitz für Spiegel, à 125

38191 € 49,90

Spiegel aus Karton f. Scheiben 38191, à 250

38195 € 33,20



LUFTPISTOLEN-SCHIEBEN

Luftpistolen-Scheibe, 17x17 cm, à 250

37940 € 15,90

Spiegel für Luftpistolen-Scheibe (14x14 cm), à 250

37944 € 11,30



Aluminium SAFETY FLAGS



Blister à 5 St.

Kal. 9mm 47751.009 € 17,50

Kal. .38/.357 47751.038 € 17,50

Kal. .45 47751.045 € 17,50

Kal. .308 47751.128 € 19,70

Ladezustands-anzeige gemäß DSB-Reglement.

Blister à 10 St.

Kal. .22 lr 47751.056 € 6,60

Kal. .4,5 47750.450 € 6,60

LUFTGEWEHR-SCHIEBEN



Luftgewehr-Scheibe, 12x12 cm mit 10 Ringen, Ring 7-9 schwarz, 10 weiß, à 250

37820 € 11,30



Luftgewehr-Scheibe, 14x14 cm, mit 5 Spiegeln, Ring 4-9 schwarz, 10 weiß, à 250

37826 € 11,30

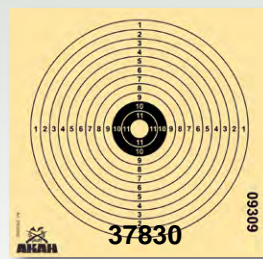

Luftgewehr-Scheibe, 14x14 cm mit 12 Ringen, Ring 10 und 11 schwarz, 12 weiß, à 250

37830 € 12,20



Luftgewehr-UIT-Scheibe, 10x10 cm mit 10 Ringen, Ring 4-9 schwarz, 10 weiß, mit fortlaufender Nummerierung, à 250

37841 € 5,60

SCHEIBENKÄSTEN und SCHEIBEN

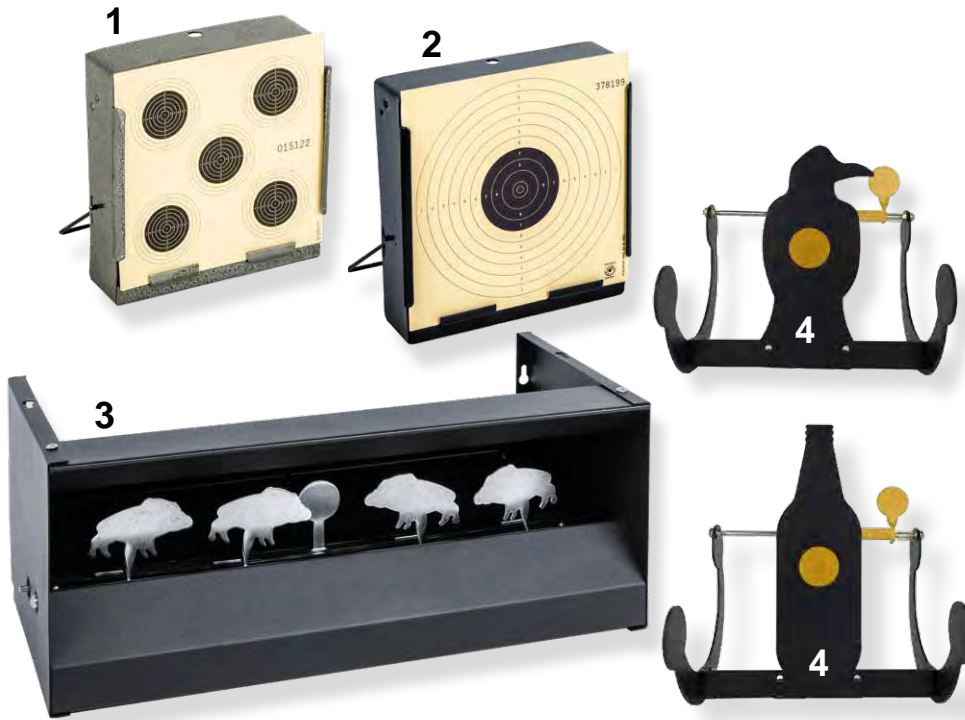

1 Flacher Scheibenkasten

für Scheiben 14x14 cm,
mit Klammer zur Aufnahme von 10x10 cm
Scheiben.

37310

€ 14,-

2 Flacher Scheibenkasten

für Scheiben 17x17 cm,
mit Klammer zur Aufnahme von 10x10 cm
Scheiben.

37311

€ 16,-

3 Silhouettenkasten mit 5 Zielen

4 Pendelziele werden durch Treffer umgekippt
und durch einen Treffer auf das Mittelziel wieder
aufgerichtet.

37315 Maße: 49x21x32 cm

€ 49,-

4 Zielsilhouetten für Luftdruckwaffen!

Trefferanzeige durch rotierendes Ziel. Stabile
Metallausführung. Maße: 24x18 cm.

37307 Motiv 1: Krähe

€ 19,95

37309 Motiv 2: Flasche

€ 19,95

DJV-SCHEIBEN

Anschussscheibe Nr. DJV A 18

16-Felder-Scheibe mit Hasenbild, Gr. 85x85cm.
Der äußere Kreis hat 75 cm Ø, der innere Kreis
37,5 cm Ø

38240 € 1,10

Anschussscheibe Nr. DJV A 2

für den Kugelschuß mit Zielfernrohr,
Gr. 30x42 cm

38250 € 0,85

DJV-Gewehrscheibe aus Papier, Gr. 55x55 cm
10 Ringe, Scheiben-Ø 50 cm, Spiegel-Ø 15 cm,
Zentrum weiß, 5 cm Ø

38280 € 0,65

Spiegel für Scheibe 38280 38280.010 € 0,40

DJV Nr. 1 Rehbock, stehend nach links,

100m, Gr. 86x122 cm 38300 € 4,90
Spiegel für DJV Nr. 1 38300.010 € 0,90

DJV Nr. 2 Überläufer, stehend nach rechts,

100m, Gr. 75 x 105 cm 38301 € 4,90
Spiegel für DJV Nr. 2 38301.010 € 0,90

DJV Nr. 3 Fuchs, sitzend nach links,

100m, Gr. 86x122 cm 38302 € 4,90
Spiegel für DJV Nr. 3 38302.010 € 0,90

DJV Nr. 4 Gamsbock, stehend nach links,

100m, Gr. 86x122 cm 38303 € 4,90
Spiegel für DJV Nr. 4 38303.010 € 0,90

DJV Nr. 5 Überläufer, flüchtig nach links,

50m, Gr.: 76x132 cm 38304 € 4,90
Spiegel für DJV Nr. 5 38304.010 € 0,90

DJV Nr. 6 Überläufer, flüchtig nach links, 60m,

Gr. 86x163 cm - zweiteilig 38305 € 6,65
Spiegel für DJV Nr. 6 38305.010 € 0,90

DJV Nr. 7 Überläufer, flüchtig nach rechts,

50m, Gr.: 76x132 cm 38306 € 4,90
Spiegel für DJV Nr. 7 38306.010 € 0,90

DJV-SCHEIBEN

für Luftgewehr (Entfernung 10 m)

Bildscheibe aus Karton, 14x14 cm

LG1 Rehbock, 10m 38451 € 14,50

LG2 Überläufer stehend rechts, 10m 38452 € 14,50

LG3 Fuchs, 10m 38453 € 14,50

LG4 Gamsbock 10m 38454 € 14,50

LG5 Überläufer flüchtig links 10m 38455 € 14,50

38451 - 38455



38304



38301



38240

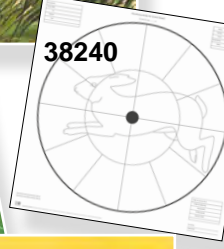

38303

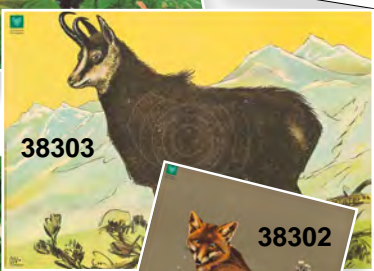

38300



38302



SCHIESS-KLADDE

SCHUSSPFLASTER

selbstklebend,
in Spenderpackung mit ca. 1.000 Stück

Zweckform: je € 6,60
Schwarz Ø 19 mm 38974
Weiß Ø 19 mm 38975

Für DJV-Jagdscheiben: je € 5,90

Rehbock (braun) Ø 19 mm 38980

Überläufer + Gamsbock (grau)
Ø 19 mm 38981

Fuchs (rotbraun) Ø 19 mm 38982



Schießkladde

Schießkladde mit Vordruck und
Einteilung, 2 Spalten à 6 Schuss ge-
heftet, mit grünem Kartonumschlag,
Gr. ca. 30x21 cm

39060 € 11,30

EHREN-SCHEIBEN

SCHÜTZENSCHHEIBEN

1 aus massivem Buchenholz

Die Ehrenscheiben werden aus massivem Buchenholz handgedrechselt, anschließend geschliffen und lackiert. Das Buchenholz hat eine gleichmäßige helle Farbe, es wird nur ausgesuchtes Massivholz verwendet.

Die Massivholzscheiben haben eine Stärke von ca. 2,5cm und sind daher auch für einen direkten Beschuss sehr gut geeignet. Durch das tiefergelegte Bildbett bei den 30 cm, 40 cm und 50 cm Scheiben erscheinen auch die Kunstdruckscheiben wie handgemalt. Auf der Rückseite hat jede Scheibe einen messingfarbenen Aufhänger.

Art. Nr.	Durchmesser		Lieferbare Motiv Bild	Preis
	außen	Bild		
38695	30 cm	19 cm	Bock, Hirsch, Keiler, Hase, Auerhahn, Fuchs, Gewehre	€ 33,-
38696	40 cm	26 cm		€ 47,-
38697	50 cm	37 cm	Bock, Hirsch, Keiler, Gams, Fuchs, Ente, Gewehre	€ 59,-

Bitte jeweilige Motivnummer hinter der Artikelnummer angeben.

.001	Bock
.002	Hirsch
.003	Keiler
.005	Gams
.008	Gewehre
.010	Auerhahn
.011	Hase
.013	Fuchs
.014	Ente

1

Motive für Schützenscheiben mit Außendurchmesser 50 cm.

SCHÜTZENSCHHEIBEN

2 aus Pappe mit Holzmaserung.

Mit Siebdruck. Außendurchmesser 34 cm, Bilddurchmesser 26 cm, Lieferbare Motive: Bock, Hirsch, Sau, Gams, Fasan, Auerhahn, Fuchs, Ente.

38612

€ 12,45

3 aus Sperrholz.

Mit Bildscheibe im 5-Farben-Siebdruck.

Art. Nr.	Durchmesser		Lieferbare Motiv	Preis
	außen	Bild		
38660	30 cm	18 cm	Bock, Hirsch, Sau, Gams, Fasan, Auerhahn, Fuchs, Ente.	€ 19,80
38662	35 cm	26 cm		€ 23,40

4 Wechselrahmen mit Edelholz furniert.

Zum Beschuss kann Bild herausgenommen werden.

Art. Nr.	Durchmesser		Lieferbare Motiv	Preis
	außen	Bild		
38630	34 cm	26 cm	Bock, Hirsch, Sau, Gams, Fasan, Auerhahn, Fuchs, Ente.	€ 38,50
38632	50 cm	39 cm		€ 59,80

Bitte jeweilige Motivnummer hinter der Artikelnummer angeben.

.001	Bock
.002	Hirsch
.003	Sau
.005	Gams
.007	Fasan
.010	Auerhahn
.013	Fuchs
.014	Ente

Trefferbolzen.

konisch, für Schusslöcher und -nummerierung. Beutel à 100 Stück.



38665.000 4,0 - 6,5 mm € 10,50

38665.100 6,5 - 9,0 mm € 15,70

LUFTGEWEHR-BOLZEN

Federbolzen für Luftgewehr und Luftpistole im Kaliber 4,5mm. Pack à 100 Stück.

48300 € 21,40

1 Motive für Schützenscheiben mit Außendurchmesser 30 cm und 40 cm

2

3

4

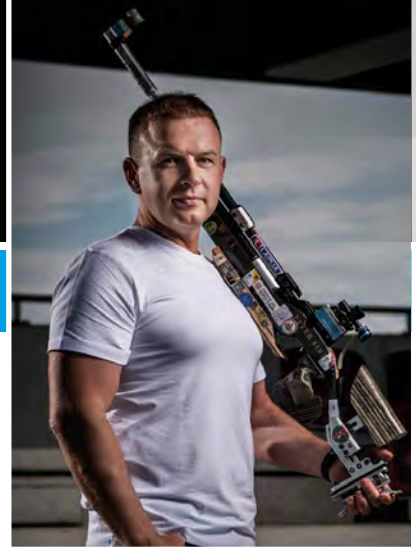

MATCH

Erstklassige Wettkampf-Kugel für den ambitionierten Sportschützen. JSB Match Diabolos werden geschossen und empfohlen von Weltklasseschützen wie Rajmond Debevec, Petra Zublasing oder Peter Sidi: erstklassiges Finish und maximale Treffgenauigkeit, hohe Fertigungs-genauigkeit und enge Toleranzen.

Die Match Diabolo Serie wird in einer 500er Runddose ausgeliefert, welche während dem Training oder Wettkampf eingesetzt werden kann. Eine große Anzahl von Kugeln in allen verfügbaren Gewichten und Kopfmaßen hilft Ihnen dabei, das optimale Ergebnis aus der Kombination Schütze, Waffe und Munition zu erhalten. Gerne helfen wir Ihnen bei dieser Selektion um Ihnen Schussbilder von 2 mm C-T-C bei 5 Schuss auf 10 Metern ermöglichen zu können.



MATCH LIGHT WEIGHT

Art.Nr.	Kal.	Gewicht	Inhalt	Preis
48800	4,50'	0,475 g	500	€ 13,80
48801	4,50'	0,500 g	500	€ 13,80



MATCH MIDDLE WEIGHT

Art.Nr.	Kal.	Gewicht	Inhalt	Preis
48802	4,50'	0,520 g	500	€ 13,80



MATCH HEAVY WEIGHT

Art.Nr.	Kal.	Gewicht	Inhalt	Preis
48803	4,50'	0,535 g	500	€ 13,80

MATCH PREMIUM



MATCH PREMIUM

Art.Nr.	Kal.	Gewicht	Inhalt	Preis
48790	4,50'	0,475 g	200	€ 13,30
48791	4,50'	0,500 g	200	€ 13,30
48792	4,50'	0,520 g	200	€ 13,30
48793	4,50'	0,535 g	200	€ 13,30

MATCH LEAD FREE



Neue hochpräzise Alternative zu Blei-Diabolos. Dank des geringeren Gewichts ist dieser Diabolo schneller und hat eine flachere Flugbahn. Eine härtere Legierung sorgt für Top Ergebnisse, ohne die Innenfläche des Laufes zu beschädigen.

Art.Nr.	Kal.	Gewicht	Inhalt	Preis
48838.450	4,50	0,350 g	200	€ 12,60

TRAINING

Kostengünstige Variante unserer Wettkampf- und Trainingskugeln.



SCHAK

Art.Nr.	Kal.	Gewicht	Inhalt	Preis
48805	4,50	0,475 g	500	€ 11,10
48806	4,50	0,520 g	500	€ 11,10
48807	4,50	0,535 g	500	€ 11,10

Sie haben sich eine neue Luftdruckwaffe zugelegt und wissen nicht welche Sorte bzw. Geschoss-Diameter am besten zum Lauf passt? JSB bietet mit seinen Testdosen die Möglichkeit aus 7 verschiedenen Kugeln die passende zu selektieren. 350 Kugeln pro Dose mit jeweils 50 St. pro Sorte.



MATCH DIABOLO TEST

Art.Nr.	Kal.	Preis
48830	LP 0,475 g - 0,500 g	€ 13,90
48831	LG 0,520 g - 0,535 g	€ 13,90
48832	Exact 0,475 g - 0,870 g	€ 13,90

Die preisgünstige Simply Luftgewehr-Kugel durchläuft denselben Produktionsprozess, wie alle anderen JSB Kugeln auch, wird am Ende aber nicht per Hand selektiert. Die Simply Kugel wird im Kopfmaß 4,5mm in einer 500er Runddose ausgeliefert und eignet sich hervorragend für Training oder Plinking.



SIMPLY .177

Art.Nr.	Kal.	Gewicht	Inhalt	Preis
48843.450	4,50	0,535 g	500	€ 8,40



TARGET SPORTS

Art.Nr.	Kal.	Gewicht	Inhalt	Preis
48808	4,50	0,520 g	500	€ 9,00

Verfügbar in den Kopfmaßen
1 4,48 ; 4,49 ; 4,50 ; 4,52 mm
2 4,50 ; 4,52 ; 4,53 mm
3 5,50 ; 5,51 ; 5,52 mm

STRATON



STRATON

Art.Nr.	Kal.	Gewicht	Inhalt	Preis
48809	4,50	0,535 g	500	€ 11,50
48810	5,50	1,030 g	500	€ 15,70



STRATON JUMBO MONSTER

Art.Nr.	Kal.	Gewicht	Inhalt	Preis
48811	5,50	1,645 g	200	€ 7,90



JSB EXACT

Erstklassige Präzision auf weite Schussdistanzen. Die Exact Kugel wird weltweit erfolgreich zum Field Target, Hunting Field Target, Benchrest und Silhouetten-Schießen, sowie zur Schädlingsbekämpfung eingesetzt. Sie setzt sich aus insgesamt sechs verschiedenen Gewichten und jeweils vier verschiedenen Kopfmaßen zusammen. Dies bietet Ihnen die Möglichkeit, die perfekte Kugel zu jeder Waffe in jeder Stärke und mit jedem Lauf auszuwählen.



EXACT

Art.Nr.	Kal.	Gewicht	Inhalt	Preis
48813	4,50 ²	0,547 g	500	€ 12,40
48822	5,50 ³	1,030 g	500	€ 15,70
48818	6,35	1,645 g	350	€ 14,40



EXACT RS

Art.Nr.	Kal.	Gewicht	Inhalt	Preis
48817	4,52	0,475 g	500	€ 12,40
48825	5,52	0,870 g	500	€ 16,70



EXACT EXPRESS

Art.Nr.	Kal.	Gewicht	Inhalt	Preis
48816	4,52	0,510 g	500	€ 13,60
48823	5,52	0,930 g	500	€ 16,60



EXACT HEAVY

Art.Nr.	Kal.	Gewicht	Inhalt	Preis
48814	4,52	0,670 g	500	€ 13,60
48824	5,52	1,175 g	500	€ 16,60



EXACT MONSTER

Art.Nr.	Kal.	Gewicht	Inhalt	Preis
48815	4,52	0,870 g	400	€ 13,60
48826	5,52	1,645 g	200	€ 8,20



EXACT BEAST

Art.Nr.	Kal.	Gewicht	Inhalt	Preis
48819	4,52	1,055 g	250	€ 8,75
48827	5,52	2,200 g	150	€ 9,00



EXACT HEAVY .20

Art.Nr.	Kal.	Gewicht	Inhalt	Preis
48821.500	5,00	1,030 g	500	€ 16,60



EXACT .20/.30/.35

Art.Nr.	Kal.	Gewicht	Inhalt	Preis
48820.510	5,10	0,890 g	500	€ 16,10
48820.765	7,62	2,900 g	150	€ 13,50
48820.900	9,00	5,030 g	100	€ 13,50

HADES

Speziell für Jäger entwickelt wurde dieser Diabolo aus der JSB Exact Jumbo Heavy. Dank der aerodynamischen Form und der dreieckigen Hohlspitze besitzt dieser Diabolo höchste Präzision. Das Gewicht von 1,03 g (16 Grain) in Kombination mit einem Luftgewehr zwischen 16 J und 50 J garantiert ein überzeugendes Ergebnis.



HADES

Art.Nr.	Kal.	Gewicht	Inhalt	Preis
48835.450	4,50	0,670 g	500	€ 13,80
48835.550	5,50	1,030 g	500	€ 15,70
48835.635	6,35	1,720 g	300	€ 16,20



PREMIUM EXACT

Art.Nr.	Kal.	Gewicht	Inhalt	Preis
48795	4,52	0,547 g	200	€ 14,70

PREDATOR POLYMAG

Diese Polymer-Spitz-Luftgewehr-Kugel wurde speziell dazu entwickelt, die effizienteste und effektivste Luftgewehr-Jagdmunition auf dem Markt zu werden.



PREDATOR POLYMAG SHORT

Art.Nr.	Kal.	Gewicht	Inhalt	Preis
48829.450	4,50	0,520 g	200	€ 14,20
48829.550	5,50	1,030 g	200	€ 14,20



PREDATOR POLYMAG

Art.Nr.	Kal.	Gewicht	Inhalt	Preis
48828.450	4,50	0,520 g	200	€ 12,70
48828.510	5,10	0,900 g	100	€ 10,90
48828.550	5,50	1,030 g	200	€ 14,20
48828.635	6,35	1,645 g	150	€ 14,10



PREDATOR METALMAG

Art.Nr.	Kal.	Gewicht	Inhalt	Preis
48833.450	4,50	0,550 g	200	€ 12,90
48833.550	5,50	1,100 g	200	€ 12,90



TARGET SHOOTING



- H&N Finale Match**
- Maximale Präzision
 - Handsortiert
 - Versch. Kopfmaße

Art.Nr.	Kaliber	Gewicht	VE	Preis
48434 ¹	4,5 mm	0,53 g	500	€ 15,50
48437 ¹	4,5 mm	0,51 g	500	€ 15,50



- H&N Match**
- Hohe Präzision
 - Wettkampf- u. Trainingskugel
 - Versch. Kopfmaße

Art.Nr.	Kaliber	Gewicht	VE	Preis
48440 ¹	4,5 mm	0,53 g	500	€ 12,10
48466 ¹	4,5 mm	0,51 g	500	€ 12,10



- H&N Sport**
- Gute Treffgenauigkeit
 - Ausgezeichnetes Preis-Leistungsverhältnis
 - Trainingskugel

Art.Nr.	Kaliber	Gewicht	VE	Preis
48394.000	4,5 mm	0,53 g	500	€ 6,75



- H&N Match Box**
- Wiederbefüllbare Box
 - Für 100 Diabolos
 - Für Wettkampf und Training

Art.Nr.	Preis
48390.000	€ 26,35

H&N SPORT

Die Haendler & Natermann Sport GmbH ist einer der führenden Hersteller für hochpräzise Luftgewehr-Kugeln und Geschosse. Top Sport-schützen und ambitionierte Hobby-Schützen aus aller Welt vertrauen auf die Qualität der Produkte und erzielen damit regelmäßig Spitzenergebnisse.



Bitte das **KOPFMASS** hinter der jeweiligen Bestellnummer angeben (z.B. 48434.450 = Kopfmaß 4,50mm)

- ¹ lieferbar in den Kopfmaßen 4,49 und 4,50 mm
- ² lieferbar in den Kopfmaßen 4,50 und 4,51 mm
- ³ lieferbar in den Kopfmaßen 4,50 / 4,51 und 4,52 mm
- ⁴ lieferbar in den Kopfmaßen 5,53 / 5,54 und 5,55 mm
- ⁵ lieferbar in den Kopfmaßen 5,51 und 5,52 mm



AIR GUN HUNTING & FIELD TARGET



- H&N Field Target Trophy**
- Maximale Präzision
 - Engste Schussgruppen
 - Versch. Kopfmaße

Art.Nr.	Kaliber	Gewicht	VE	Preis
48425 ³	4,5 mm	0,56 g	500	€ 12,15
48425 ⁴	5,53 mm	0,96 g	500	€ 15,25



- H&N Hornet**
- Hohe Durchschlagskraft
 - Bessere Aerodynamik durch Metallspitze
 - Immense Schockwirkung

Art.Nr.	Kaliber	Gewicht	VE	Preis
48423.450	4,5mm	0,62 g	225	€ 21,90
48423.550	5,5mm	1,05 g	200	€ 23,60



- H&N Baracuda**
- Hohe Präzision
 - Hohe Durchschlagskraft
 - Hohe Eindringtiefe

Art.Nr.	Kaliber	Gewicht	VE	Preis
48580.045	4,5 mm	0,69 g	500	€ 11,60
48580.550	5,5 mm	1,37 g	200	€ 7,60



- H&N Baracuda Power**
- Höchste Präzision
 - Geringe Deformation
 - Für starke Luftgewehre (>25J)

Art.Nr.	Kaliber	Gewicht	VE	Preis
48582.450	4,5 mm	0,69 g	300	€ 9,60
48582.550	5,5 mm	1,37 g	200	€ 8,25



- H&N Baracuda Hunter Extreme**
- Schwere, präzise Jagdkugel
 - Tiefe, kreuzförmige Hohlspitze
 - Immense Schockwirkung

Art.Nr.	Kaliber	Gewicht	VE	Preis
48589.450	4,5mm	0,62 g	400	€ 13,60
48589.550	5,5mm	1,20 g	200	€ 9,85



- H&N Baracuda FT**
- Optimiert für Field Target Shooting
 - Hochpräzise auf langen Schussdistanzen.

Art.Nr.	Kaliber	Gewicht	VE	Preis
48590 ²	4,5 mm	0,62 g	400	€ 12,90



- H&N Baracuda Light**
- Sehr hohe Präzision
 - Höhere Geschwindigkeit durch Gewichtsreduzierung

Art.Nr.	Kaliber	Gewicht	VE	Preis
48586 ²	4,5 mm	0,62 g	400	€ 11,60



- H&N Baracuda Hunter**
- Maximale Durchschlagskraft
 - Kontrollierte Deformation
 - Jagdkugel

Art.Nr.	Kaliber	Gewicht	VE	Preis
48584.450	4,5 mm	0,68 g	400	€ 12,90
48584.550	5,5 mm	1,18 g	200	€ 9,35



AIR GUN ACTION & PLINKING



- H&N excite Spike**
- Mittelschwere Spitzkugel
 - Aerodynamisches Design
 - Hohe Durchschlagskraft

Art.Nr.	Kaliber	Gewicht	VE	Preis
48431.000	4,5 mm	0,56 g	400	€ 5,85
48431.550	5,5 mm	1,02 g	200	€ 4,65



- H&N excite Prometheus**
- Leichte Luftgewehr-Kugel
 - Bleifrei
 - Hohe Durchschlagskraft

Art.Nr.	Kaliber	Gewicht	VE	Preis
48432.450	4,5 mm	0,42 g	250	€ 13,00
48432.550	5,5 mm	0,58 g	200	€ 12,45



- H&N excite Smart Shot BBs**
- Verkupferte Bleikugel
 - Deformation beim Aufprall
 - Sicherer als traditionelle Stahlkugeln

Art.Nr.	Kaliber	Gewicht	VE	Preis
48397.450	4,5 mm	0,48 g	750	€ 12,10



- H&N excite Econ II**
- Erfüllt alle grundlegenden Anforderungen
 - Universelle Einsatzmöglichkeiten zu einem äußerst günstigen Preis

Art.Nr.	Kaliber	Gewicht	VE	Preis
48391.450	4,5 mm	0,48 g	500	€ 4,15



TELL DIABOLOS



- TELL Diabolo**
- Preiswerte Diabolos
 - Flachkopfgeschoss
 - geriffelter Mantel

Art.Nr.	Kaliber	Gewicht	VE	Preis
48786.000	4,5 mm	0,47 g	500	€ 3,80



- H&N excite Plinking**
- Der Klassiker fürs Freizeitschießen
 - Unschlagbares Preis-Leistungs-Verhältnis

Art.Nr.	Kaliber	Gewicht	VE	Preis
48392.000	4,5 mm	0,47 g	500	€ 4,15



Midas+

Die neue Generation der Midas-Patrone. Lapuas Midas+ ist die verbesserte Generation der erfolgreichen Midas, die eine Menge exzellenter Ergebnisse brachte. Beständig präzise ist die Midas+ Munition die erste Wahl für viele Weltklasseschützen.

Center-X

Vielseitigkeit und ausgezeichnete Leistung. Lapuas qualitativ hochwertige Center-X ist eine vielseitige KK-Patrone, die bekannt ist für ihre hervorragende Leistung. Sie ist weitverbreitet unter Kleinkaliberliebhabern auf der ganzen Welt.

Polar Biathlon

Ideale Leistungen unter allen Bedingungen. Mit der Polar Biathlon wurden die meisten Biathlonmedaillen weltweit gewonnen. Diese Patrone wurde speziell entwickelt zum Gebrauch unter eisigen Bedingungen. Sie verspricht ideale Leistung unter allen Bedingungen mit gleichbleibender Präzision und verlässlicher Zündung.

Pistol King

Geladen für den Erfolg. Entwickelt als extrem präzise Wettkampfmunition für Pistolen. Sie ist gleichbleibend, verspricht exzellente Präzision und garantiert gleichmäßige und zuverlässige Funktion.

Pistol OSP

Weltweiter Favorit für Pistolen. Eine spezielle Munition für SFP (Schnellfeuerpistole). Konstant, fehlerfrei und präzise ist sie weltweit der Favorit für SFP-Schützen.

Biathlon Xtreme

Der beste Freund der Biathleten. Die Lapua Biathlon Xtreme Patrone ist geladen mit einem neu entwickelten und besonders temperaturunempfindlichen Pulver welches unter allen Bedingungen beim Biathlon perfekt funktioniert. Mit dem neuen Pulver bringt es eine unschlagbare Präzision und gleichbleibende Geschwindigkeiten. Die spezielle Geschossform garantiert eine zuverlässige und leichte Zuführung.



RANDFEUERPATRONEN

Art.Nr.	Kaliber	Prod.-Nr.	Bezeichnung	Geschossgewicht		V0	VE	Umkarton	Preis / VE EURO
				Gramm	Grain				
47791	.22lr	420162	Midas +	2,59	40	327	50	5.000	19,00
47792	.22lr	420163	Center-X	2,59	40	327	50	5.000	15,20
47793	.22lr	420164	Pistol King	2,59	40	315	50	5.000	14,10
47794	.22lr	420165	Pistol OSP	2,59	40	277	50	5.000	14,90
47795	.22lr	420166	Polar Biathlon	2,59	40	337	50	5.000	18,80
47796	.22lr	420170	Biathlon Xtreme	2,59	40	337	50	5.000	19,30



RANDFEUERPATRONEN

Art.Nr.	Kaliber	Prod.-Nr.	Bezeichnung	Geschossgewicht		V0	VE	Umkarton	Preis / VE EURO
				Gramm	Grain				
47820	.22lr	420101	SK Standard Plus	2,59	40	327	50	5.000	6,90
47821	.22lr	420121	SK Magazine	2,59	40	327	500	5.000	58,20
47822	.22lr	420108	SK Rifle Match	2,59	40	327	50	5.000	7,80
47823	.22lr	420114	SK Pistol Match	2,59	40	286	50	5.000	6,95
47825	.22lr	420144	SK Pistol Match Spezial	2,59	40	291	50	5.000	7,10
47826	.22lr	420113	SK Biathlon Sport	2,59	40	337	50	5.000	7,70
47799	.22lr	420158	SK Long Range Match	2,59	40	337	50	5.000	8,20
47827	.22lr	420148	SK Semi.Auto Rifle	2,59	40	345	50	5.000	7,00
47829	.22lr	420137	SK High Velocity	2,59	40	385	50	5.000	7,10



Neu

1.4 **Achtung.** Gefahr durch Feuer oder Splitter, Spreng- und Wurfstücke. Von Hitze, heißen Oberflächen, Funken, offenen Flammen und anderen Zündquellenarten fernhalten. Nicht rauchen.

unverbindliche Preisempfehlung

Abgabe nur an Inhaber einer Erwerbserlaubnis.



ELEY

RANDFEUERPATRONEN

Art.Nr.	Kaliber	Bezeichnung	Geschossgewicht Gramm	Grain	V 0	VE	Umkarton	Preis /VE Euro
47725	.22lr	Tenex	2,59	40	331	50	5.000	19,00
47729	.22lr	Tenex Biathlon	2,59	40	354	50	5.000	16,50
47727	.22lr	Tenex Pistol	2,59	40	326	50	5.000	15,90
47726	.22lr	Match	2,59	40	331	50	5.000	13,50
47718	.22lr	Match Slow Pistol	2,59	40	311	50	5.000	13,50
47719	.22lr	Match Pistol	2,59	40	326	50	5.000	13,50
47720	.22lr	German Match	2,59	40	331	50	5.000	12,50
47701	.22lr	Club	2,59	40	331	50	5.000	6,90
47700	.22lr	Sport	2,59	40	332	50	5.000	5,90
47703	.22lr	Standard	2,59	40	332	50	5.000	5,60
47710	.22lr	High Velocity Hollow	2,46	38	381	50	5.000	7,50
47711	.22lr	Subsonic Hollow	2,46	38	317	50	5.000	7,50
47706	.22lr	Force	2,7	42	381	50	5.000	7,50
47707	.22lr	Contact	2,7	42	332	50	5.000	7,50



- 1 Patentierte Flat Nose Profil mit verbesserter Geschossstabilität.
- 2 Schmiermittel aus Bienenwachs für einfaches Laden.
- 3 Geschnittene Gehäusemündung für kontrollierte Länge und optimalen Geschoss-Sitz.
- 4 ELEY Prime Zusammensetzung für gleichmäßige Zündung.



Olympischer Standard, Medaillengewinner, qualitativ hochwertige Patronen, die von erfahrenen Vereinsschützen und internationalen Siegern verwendet werden.



Die qualitativ hochwertige Patrone für halbautomatische Pistolen und Gewehre, die ein Rundkopfgeschoss-Profil aufweist.



Die Patrone der Weltspitze für Biathlon-Wettbewerbe. Ein leicht reduzierter Geschoss-Durchmesser sowie eine auf niedrige Temperaturen abgestimmte Geschossfettung gewährleisten die sichere Funktion bis -20°C. Leicht erhöhte Geschwindigkeit für größere Energie-Abgabe im Ziel.



Eindrucksvolle Ergebnisse einer Wettkampfpatrone, die viele der Eigenschaften von Tenex aufweist. Phantastisches Preis-Leistungsverhältnis und ausgezeichnete Präzision.



Entworfen, um Schützen anzusprechen, die nach hoher Qualität zu einem wettbewerbsfähigen Preis suchen. Geeignet zum Gebrauch mit Schnellfeuerpistolen.



Weichere Patrone mit zuverlässiger Funktion und hoher Präzision in allen gängigen Pistolen. Patrone mit reduzierter Geschwindigkeit.



Die ELEY Standard ermöglicht es allen Schützen ELEYs unübertroffene Präzision zu einem erschwinglichen Preis zu erleben. Das Geschoss ist mit einem Paraffin-Wachs gefettet, welches für eine gleichbleibende und zuverlässige Funktion aller KK-Waffen, einschließlich Halbautomaten, sorgt.



Die ELEY German Match wurde speziell für den deutschen Markt konzipiert.



Eine erschwingliche Allzweckpatrone, die sehr gut für den Einstieg geeignet ist.



Präzise und zuverlässige Mittelbereichs-Patrone, die in allen Disziplinen mit einer Reichweite von bis zu 50 m verwendet wird.



Eine der leisesten Unterschallpatronen auf dem Markt. Eine Jagdpatrone mit niedrigerer Geschwindigkeit und hoher Eigenpräzision.



Eine der leisesten Unterschallpatronen auf dem Markt. Eine Jagdpatrone mit niedrigerer Geschwindigkeit und hoher Eigenpräzision.



Hochdruckmunition für halbautomatische Randfeuergewehre mit einer extrem hohen Mündungsgeschwindigkeit für hohe Durchschlagskraft.



Die Subsonic Version mit niedrigerer Mündungsgeschwindigkeit für halbautomatische Randfeuergewehre.





Weltrekordhalterin Snježana Pejić auf dem ELEY Testschießstand in Fellbach.



Testschießstand Fellbach & Garching

Testen Sie TENEX oder GERMAN MATCH mit Ihrem eigenen Gewehr oder Pistole unter Anleitung des erfahrenen ELEY Customer Range Officers.

- Die Chargen haben variable Geschwindigkeiten.
- Eine einfach zu bedienende Software ermöglicht den Kunden, ihre eigenen Tests durchzuführen.
- Jeder Schuss, einschließlich der Kontrollmunition, wird messtechnisch ausgewertet.
- Die Erwärmung der Läufe während des Tests werden berücksichtigt.
- Auswertung der Waffe nach Leistung / Übereinstimmung bei bekannten Parametern.
- Messung von Verschlussabstand und Schlagbolzeneinschlag, um jeglichen Waffenverschleiß zu ermitteln.
- Überlagerung von 10er-Gruppen zu einem aussagekräftigen 40-Schuss-Schussbild, um die Los-Auswahl klar und präzise zu gestalten.

Customer Range FELLBACH:
Stuttgarter Straße 120,
70736 Fellbach, Germany

Customer Range MÜNCHEN:
Olympia Schießanlage Hochbrück
85748 Garching, Germany



Kontakt:
Customer Range Officer - Denis Weingart
Tel: +49 (0)711 5208 7028
Email: DenisWeingart@eley.co.uk

ELEY DIABOLOS



ELEY ventus

Wettkampf-Diabolos werden mit höchster Präzision und Qualität hergestellt. ELEYS marktführende Technologie und Testverfahren stellen sicher, dass die Fertigungstoleranzen über alle Chargen hinweg einheitlich sind.

ELEY ventus ist die Wahl vieler Top-Schützen: ob im Wettkampf oder im Training, auf seine erstklassige Genauigkeit und Leistung können Sie sich verlassen. Erhältlich in den Durchmessern 4,49mm, 4,50mm und 4,51mm für alle Luftgewehre und Luftpistolen.



ELEY tenex air

Premium-Diabolos: Weltklasse-Genauigkeit, schützende Verpackung und präzise Gewichtskontrolle setzen neue Maßstäbe für Diabolos im Kaliber .117. Sie werden in Großbritannien unter Anwendung der strengsten Herstellungs- und Analyse-

verfahren hergestellt, um erstklassige Genauigkeit zu gewährleisten. Verfügbar für Batch-Tests auf ELEY-Testschießständen für ultimative Leistung. Erhältlich in Ø 4,49mm, 4,50mm und 4,51mm für alle Luftgewehre und Luftpistolen.

Art.Nr.	Kaliber	Bezeichnung	Durchmesser mm	VE	Umkarton	Preis /VE Euro
48650	.177	Ventus	4,49 / 4,50 / 4,51	450	4.500	14,50
48655	.177	Tenex Air	4,49 / 4,50 / 4,51	450	4.500	17,70

Patentierter recycelbarer Box: Die Pellets sind in einer patentierten, wiederverschließbaren und beschädigungssicheren Box verpackt. Die Box ist in vier Fächer unterteilt, die mit einem Schaumstoffkissen überzogen sind, das die Bewegung der Pellets minimiert und den Aufprall bei einem Sturz mildert.



WINCHESTER® RANDFEUERPATRONEN

Art.Nr.	Kaliber	Ref.	Gewicht		Geschosstyp	Range	Geschwindigkeit		Energie J			Umkarton	Preis €	
			gr.	g.			0m	100m	0m	50m	100m			
47620	.17HMR	CS17HMR1	17	1,1	V-Max™	Supreme	777	555	332	-	170	50	2.000	28,80
47632	.22lr	CZ22L	29	1,88	Lead Round Nose	Zimmer	235	-	49	-	-	50	5.000	8,00
47628	.22lr	CW22SUB42	42	2,71	Truncated Cone Hollow Point	Subsonic Hollow Point	325	-	138	113	-	50	5.000	8,30
47629	.22lr	CW22SUBT	40	2,59	Lead Round Nose	Subsonic Solid	334	-	142	116	-	50	5.000	7,60
47626	.22lr	CWT22LR	40	2,59	Lead Round Nose	T22	331	-	144	118	-	50	5.000	7,10
47635.150	.22WinMag	CX22M	40	2,59	Full Metal Jacket	Super-X	582	404	439		212	150	1.500	55,50
47636.150	.22WinMag	CX22MHE	40	2,59	Jacketed Hollow Point	Super-X	582	404	439		212	150	1.500	55,50

WINCHESTER® SPORTSCHROT-PATRONEN

Art.Nr.	Bezeichnung	Ref.	Kaliber	Hülse	Boden	Ladung	Schrot	Geschwindigkeit m/s	VE	Umkarton	Preis €
40580...	X2 Photo Wad	CX224P ... PD	12	70	12	24	7½ 8 9	415	25	250	7,00
40582...	X2 Photo Wad	CX228P ... PD	12	70	12	28	7½ 8	400	25	250	7,40
40530.125	X2 Steel Photo Wad	CX2S24S7PD	12	70	12	24	S 7	420	25	250	6,70
40531.125	X2 Steel Photo Wad	CX2S28S7PD	12	70	12	28	S 7	420	25	250	7,20
40584.024	X3 Plus	CAAP228P	20	70	16	28	7½	390	25	500	9,65
40588.024	X3 Plus	CAAP224P	20	70	16	24	7½	400	25	500	9,40
40579.024	AA Tracker orange	CAAHA127TO	12	70		32	7½	380	25	250	12,70
40579.124	AA Tracker schwarz	CAAHA127TB	12	70		32	7½	380	25	250	12,70



X2 / X2 STEEL

NEU: alle X2 Patronen sind mit einem photochemisch abbaubaren Pfropfen (Photo Wad) geladen. Unter dem Einfluss von Licht und Witterung zersetzt sich dieser Pfropfen schneller an den Schießständen als ein Pfropfen aus herkömmlichem Kunststoff, ohne dabei die Leistung der Munition zu beeinträchtigen.

Leistungsstarker Stahlschrot - attraktiver Preis! Mit ihrer Stahlschrotladung ist die X2 Steel der beste Kompromiss zwischen Leistung und wettbewerbsfähigem Preis, und sie entspricht den strengsten Umweltnormen. Sie ist in Standarddruck eingestuft und kann mit allen bei 930 bar geprüften Flinten verschossen werden.



AA TRACKER

Die Patrone AA Tracker macht die Flugbahn für den Schützen sichtbar. Ihr Kern ist so ausgelegt, dass die Schrotkörner eingeschlossen sind und der Pfropfen stabilisiert wird. Hierdurch bleibt die Schrotgarbe auf der gesamten Geschosshahn bis zum Ziel gebündelt. Einzigartige schraubenförmige Fahnen setzen den Pfropfen in Drehung, stabilisieren ihn und halten ihn in der Schrotgarbenachse.

Die AA Tracker ist in zwei Farbtönen verfügbar, leuchtendes Orange für schwierige Schussbedingungen und Schwarz zum Schießen bei größerer Helligkeit.



WINCHESTER® FLINTENLAUFGESCHOSSE

Art.Nr.	Bezeichnung	Ref.	Kaliber	Hülse	Boden	Ladung	Schrot	Lauf	Geschwindigkeit m/s	VE	Umkarton	Preis €
40564	Super X Slug	CX12RS15	12	70		28	Rifled HP Slug	Glatt	488	5	250	8,20
40566	Super X Slug	CX123RS15	12	76	20	28	Rifled HP Slug	Glatt	536	5	250	9,50
40569	Super X Slug	CX20RSM5	20	70		21	Rifled HP Slug	Glatt	488	5	250	8,30
40570	Super X Slug	CX41RS5	410	63,5		6	Rifled HP Slug	Glatt	558	5	250	6,60



Art.Nr.	Bezeichnung	Ref.	Kaliber	Hülse mm	Boden mm	Ladung g	Schrot	Geschwindigkeit m/s	Umkarton VE	Preis €
BLEISCHROT-PATRONEN										
40503. ...	Special Chasse	CHSPC34P	12	70	16	34	4Ni 5 6 7½	390	25	450 18,70
40503.1..	Special Chasse	CHSPC34P	12	70	16	34	4Ni 5 7½	390	150	450 112,35
40501.031	Special Crows	CHSPCOR38P4	12	70	16	38	4	395	25	200 19,10
40501.131	Special Crows	CHSPCOR38P4	12	70	16	38	4	395	100	200 76,50
40508. ...	Ranger	CHRAN32P	12	67	12	32	4 5 6 7 8	390	25	250 14,10
40506...	Super Speed 2.Gen.	CHS2136P	12	70	20	36	0 2 4 5 6 7	417	10	200 9,00
40509...	Super Speed 2.Gen.	CHS220P	20	70	16	28	4 6 7	390	10	200 8,10
40511...	Super Speed 2.Gen.	CHS216P	16	70	16	32	2 4 5 6 7	380	10	200 8,80
40515...	Super Speed Mag 2.Gen.	CHS2150MP	12	76	20	50	0 2 4 6	385	10	200 10,80
40507...	Super Speed Extra 2.Gen.	CHS2EX40P	12	70	20	40Ni	Ni 0 2 4 5 6	395	10	200 10,50
40521...	Super XX Mag	CHXX12MP	12	89	20	63	0 2 4 5 6	356	10	200 15,20
40540.125	Extra Duo Faisan	CHXDF136P	12	70	20	36	5 & 7	405	10	200 10,00
40550.086	Buckshot	CHBS12P9G	12	70	20	33,3	9x8,6 mm	410	10	250 10,10
40550.076	Buckshot	CHBS12P12G	12	70	20	33,3	12x7,6 mm	410	10	250 10,10
40550.074	Buckshot	CHBS12P16G	12	70	20	33,3	16x7,4 mm	410	10	250 10,10
40550.062	Buckshot	CHBS12P27G	12	70	20	33,3	27x6,2 mm	410	10	250 10,10
Ph STAHLSCHROT-PATRONEN										
40514.033	Super-X® Drylok Super Steel®	CXSV123	12	76	-	35	S 3	425	25	250 22,90
40516. ...	Steel Magnum	CSTEL36M	12	76	20	36	S 5 3 1	400	25	250 17,70
40505.031	Steel Special Canard	CHSPDS12S4	12	70	16	34	S 4	395	25	450 15,75
40505.131	Steel Special Canard	CHSPDS12S4	12	70	16	34	S 4	395	150	450 94,50
40505.13...	ZZ Canard	CDZC133S	12	70	20	33	S 3 4	440	25	250 17,50
SCHROT-PATRONEN mit Steuwirkung										
40520. ...	Special Fibre	CHSPF34P	12	70	16	34	6 7	390	25	450 17,25
40522. ...	Ranger® Disperser	CHRAD34P	12	70	12	34	6 7 8	395	25	250 17,90
40525...	Ranger Disperser	CHRD227P	20	70	16	27	6 7,5	390	10	250 7,20
40543.125	Extra Duo Becasse	CHXDB135P	12	70	20	35	8,5 & 9	405	10	200 10,60
40585.021	Streukreuz	CSTR124P9	12	67	8	24	9	415	25	250 8,20

SUPER SPEED® Gen. 2



Höhere Geschwindigkeit, kontrollierter Gasdruck

Das Geheimnis des Pulvers G2 liegt in seiner kontrollierten "Lebhaftigkeit", die zu geringerem Gasdruck bei der Verbrennung führt. Die Super Speed® Generation 2 36 g ist mit einer höheren Pulvermenge geladen, die ihre Geschwindigkeit um fast 20 m/s erhöht und dabei den Gasdruck unter der 740 bar-Grenze hält.

Gleichmäßigkeit der Garben

Die neue Super Speed Generation 2 ist mit einem Pfropfen vom Typ "Z" mit 4 Kompressionsstegen geladen. Trotz bedeutend höherer Geschwindigkeiten ermöglicht es dieser Kunststoffbecherpfropfen mit spezifischem Design, die hervorragende Regelmäßigkeit der Garben der Super Speed® auch bei sehr langen Distanzen zu erhalten.

ZZ CANARD



Die SCHNELLSTE WINCHESTER Stahlmunition

Die ZZ Canard verschießt ihre 33 g Stahlschrot mit einer Geschwindigkeit von 440 m/s und ist damit die schnellste Patrone aus dem Winchester®-Stahlmunitionssortiment. Dank der relativ leichten Ladung bleibt der Schießkomfort trotz der hohen Geschwindigkeit erhalten. Die Stahlschrote sind mit einer dünnen Zinnschicht überzogen, die wirksamen Schutz gegen Korrosion gewährleistet.

EXTRA DUO FAISAN / BECASSE



ZWEI SCHROTGRÖSSEN für eine perfekte Schrotgarbe.

Durch Laden derselben Patrone mit zwei verschiedenen Schichten aus Schrot unterschiedlichen Durchmessers ist die Schrotgarbe noch wirksamer und tödlicher. Die größeren und schnelleren Schrote erreichen das Ziel zuerst und geben maximale Energie ab. Die kleineren Schrote folgen unmittelbar und optimieren die Schrotgarbe durch Maximierung der Anzahl von Einschüssen.

EXTRA DUO FAISAN

Der Filzpfropfen gewährleistet eine optimale Verteilung der Schrote, selbst auf große Distanz.

EXTRA DUO BECASSE

Diese Patrone erweist sich durch ihren Streupfropfen als außerordentlich wirksam auf kurze Distanz und in dichter Umgebung.



ELEY SPORTSCHROTPATRONEN

Art.Nr.	Bezeichnung	Kaliber	Schrotladung [g]	Schrotstärke mm	engl. Nr.	Bodenkappe mm	Zwischenmittel	Geschwindigkeit V ₁ [m/s]	VE	Umkarton	Preis / VE EURO
40981.020	Neu Olympic Blues	12/70	24	2,0	9	12	Photo-Pfropfen	425	25	250	7,80
40981.023	Neu Olympic Blues	12/70	24	2,3	7,5	12	Photo-Pfropfen	425	25	250	7,80
40985.020	Olympic Blues	12/70	24	2,0	9	12	Becherpfropfen	425	25	250	7,60
40985.023	Olympic Blues	12/70	24	2,3	7,5	12	Becherpfropfen	425	25	250	7,60
40982.024	Olympic Trap	12/70	28	2,3	7,5	12	Becherpfropfen	425	25	250	7,90
40860.023	Subsonic Trap	12/70	28	2,3	7,5	12	Becherpfropfen	275	25	250	11,00
40990.023	VIP Steel (Pb)	12/70	24	2,4	7	12	Becherpfropfen	410	25	250	7,90
40990.123	VIP Steel (Pb)	12/70	28	2,4	7	12	Becherpfropfen	410	25	250	8,60
40990.022 / .024	Superb	12/70	28	2,2/2,4	8/7	16	Becherpfropfen	425	25	250	9,85
40977.022	Amber	12/70	21	2,2	8	8	Becherpfropfen	405	25	250	7,85
40993.023	.20 CT	20/70	24	2,3	7,5	8	Becherpfropfen	385	25	250	8,95

UMRECHNUNGSTABELLE SCHROTTSTÄRKE

engl. Nr.	9	8	7,5	7	6,5	5	4	3	2	1	0	
internat. Nr.	9	8		7,5	7	6	5	4	3	2	1	0
mm	2,0	2,2	2,3	2,4	2,5	2,7	3,0	3,2	3,5	3,7	4,0	4,2



ELEY JAGDSCHROTPATRONEN mit Blei

Art.Nr.	Bezeichnung	Kaliber	Schrotladung [g]	Schrotladung Art	Schrotstärke mm	engl. Nr.	Bodenkappe [mm]	Hülse	Geschwindigkeit V ₁ [m/s]	VE	Umkarton	Preis / VE EURO
40810	Alphamax	12/70	36	Bleischrot	2,6/2,8/3,1/3,6	6/5/4/1	16	Plastik	442	25	250	14,50
40835	Grand Prix	12/67,5	30	Bleischrot	2,6/2,8/3,1	6/5/4	8	Plastik	395	25	250	12,00
40847	VIP Game	12/67,5	32	Bleischrot	2,6/2,8/3,1	6/5/4	20	Plastik	442	25	250	13,50
40841	VIP Game	16/67,5	26,5	Bleischrot	2,4 / 2,6 / 2,8	7/6/5	16	Plastik	380	25	250	11,50
40845	Grand Prix	20/67,5	25	Bleischrot	2,6/2,8/3,1	6/5/4	8	Plastik	350	25	250	11,50
40855	Fourlong	410/65	12,5	Bleischrot	2,6/2,8	6/5	8	Plastik	325	25	250	13,00





ELEY JAGDSCHROTPATRONEN mit WISMUTSCHROT



WISMUTSCHROT

- die ungiftige Alternative zu Bleischrot.
Der Umwelt zuliebe.

ELEY VIP Bismuth (Wismut) ist die eine der marktführenden Alternativen zu Bleischrot, wenn es darum geht, die Auswirkungen auf die Umwelt zu reduzieren. Die einzigartige Formulierung der Wismutlegierung hat viele ähnliche Eigenschaften wie Blei in Dichte und Härte. Der Legierungsmix aus Wismut und Zinn sorgt auch für eine gewisse Verformbarkeit der Legierung, die wiederum Energie in das Ziel überträgt, um sauber und sicher zu töten.

Wismut hat keine toxischen Eigenschaften und ist sehr sicher im Umgang. Wismutschrot ist in der Kombination von ELEY Pfropfen und EVO III Wismutschrot besonders umweltfreundlich.



Art.Nr.	Bezeichnung	Kaliber	Schrotladung [g]	Schrotstärke mm	Schrotstärke engl. Nr.	Bodenkappe mm	Hülse	Geschwindigkeit V ₁ [m/s]	VE	Umkarton	Preis / VE EURO
40829	VIP Wismuth	12/67,5	32	2,6/2,8/3,1	6/5/4	12	Plastik	415	25	250	59,50
40830	VIP Wismuth	12/70	36	2,8/3,1/3,3	5/4/3	25	Plastik	405	25	250	78,50
40833	VIP Wismuth	16/70	32	2,8/3,1	5/4	16	Plastik	370	25	250	62,50
40831	VIP Wismuth	20/67,5	25	2,6/2,8/3,1	6/5/4	16	Plastik	350	25	250	49,50

Flintenmunition

Handlade-Qualität
aus deutscher Manufaktur



TOPAS® Sabot nature



Schnell, unterkalibrig, Flintenlaufgeschoss aus Zinn, laufschonend, geringer Rückstoß *

RUBIN Sabot nature



Unterkalibriges Flintenlaufgeschoss, Geschosskopf aus Zinn, Kunststoff-Heckteil *

SuperSabot



Unterkalibriges Messinggeschoss, nur für gezogene Flintenläufe **

CLASSIC



Präzises Flintenlaufgeschoss mit 12 Führungsrippen, Filz-Heckteil *

TOPAS® Sabot



Schnelles unterkalibriges Flintenlaufgeschoss, geringer Rückstoß *

CAMOU®



Präzises Standardgeschoss, beschichteter Geschosskopf, Kunststoff-Heckteil *

OPAL MAGNUM



Schwerstes FLG (666 grs), E0 über 5.000 Joule, sehr präzise **

SUPER MAGNUM



Sehr präzises, hartes Spezialgeschoss mit Kunststoff-Heckteil *

K.O. CleanSpeed



Präzises Sportschützengeschoss, beschichtet gegen Laufverbleibung *

Art.-Nr.	Kaliber	BRENNEKE Flintenlaufgeschoss	Geschossgewicht g/grs	V ₀ / V ₅₀ (m/s)	E ₀ / E ₅₀ (J)	VE	Preis €
bleifrei							
40667	12/70	Rubin Sabot nature	19,0/293	610/446	3535/1888	5	20,80
40672	16/70	Topas Sabot nature	17,0/262	561/413	2675/1452	5	12,10
40673	20/70	Topas Sabot nature	13,0/200	580/402	2180/1050	5	12,10
40662	12/70	Super Sabot	31,8/490	429/350	2926/1942	5	27,70
40663	12/76	Super Sabot	31,8/490	465/374	3438/2220	5	31,10
bleihaltig							
40671	12/70	Topas Sabot	20,0/309	510/409	2602/1672	5	8,60
40655	12/70	Classic	31,5/490	430/330	2912/1715	5	9,70
40654	16/70	Classic	27,0/415	415/322	2325/1397	5	9,70
40653	20/70	Classic	24,0/370	430/329	2219/1301	5	9,70
40652	12/70	Classic Magnum	31,5/490	460/352	3335/1951	5	10,80
40658	12/70	Camou	28,4/440	460/331	3000/1557	5	7,10
40670	16/70	Camou	23,0/355	480/371	2650/1582	5	7,90
40664	28/70	Camou	18,3/282	412/311	1549/885	5	11,70
40657	12/76	Super Magnum	39,0/600	450/335	3947/2188	5	12,20
40656	20/76	Super Magnum	28,4/440	450/357	2874/1810	5	12,00
40668	12/76	Opal Magnum	43,0/666	491/384	5184/3166	5	18,40
40660	12/70	Rubin Sabot	28,0/432	468/374	3067/1954	5	16,60
40661	12/76	Rubin Sabot	28,0/432	519/412	3771/2371	5	19,50
40665	12/60	K.O. Cleanspeed Short	28,4/440	380/303	für die Jagd nicht geeignet	100	91,70
40666	12/67,5	K.O. Cleanspeed Plus	28,4/440	425/324		100	91,70

* Aus allen Flintenläufen mit oder ohne Choke zu verschießen
** Nur für gezogene Flintenläufe oder glatte Läufe ohne Choke

Ballistische Daten und weitere Flintenpatronen auf www.akah.de





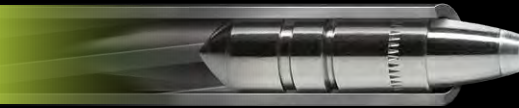

Büchsenmunition bleifrei

ORIGINAL
BRENNEKE
THE ART OF AMMUNITION



Warum Brenneke?

-  **Jagen mit gutem Gefühl** dank zuverlässiger Reserven und hoher Eigenpräzision
-  **Waidgerechte Tötungswirkung** mit Wildbretschonung, Pirschzeichen und Ausschuss
-  **Die Rückversicherung** in jeder Jagdsituation
-  **Einfacher Wechsel** zwischen bleihaltigen und bleifreien BRENNEKE Geschossen
-  **125 Jahre Erfahrung** und Innovationen Made in Germany

TUG® nature+





Teilerlegungsgeschoss,
2 Zinnkerne, nickel-
plattierter Stahlmantel,
Torpedoheck,
Scharfrand

TAG®



Teilerlegungsgeschoss,
hochreines Kupfer,
Gleitlackbeschichtung,
Aluminiumspitze, Führungs-
bänder, Scharfrand,
Torpedoheck

Art.-Nr.	Kaliber	BRENNEKE Geschoss bleifrei	Gewicht g/grs	V ₀ / V ₁₀₀ (m/s)	E ₀ / E ₁₀₀ (J)	VE	Preis €	
44229	7x57		8,3/128	870/710	3141/2095	20	94,00	
44228	7x57 R		8,3/128	851/744	3004/2297	20	101,00	
44230	7x64 BRENNEKE		8,3/128	930/764	3589/2419	20	94,00	
44231	7x65 R BRENNEKE		8,3/128	880/719	3214/2147	20	98,00	
44232	.308 Win.		9,5/147	895/766	3805/2788	20	93,00	
44233	.30-06 Spr.		9,5/147	895/766	3805/2788	20	93,00	
44236	.30 R Blaser		9,5/147	970/834	4469/3304	20	124,00	
44234	.300 Win. Mag.		9,5/147	990/852	4655/3448	20	108,00	
44225	8x57JS		9,7/150	880/751	3756/2735	20	94,00	
44226	8x57JRS		9,7/150	830/705	3341/2414	20	98,00	
44227	8x68 S		9,7/150	1010/868	4947/3656	20	131,00	
44243	9,3x62		14,2/220	825/723	4853/3725	20	124,00	
44340	9,3x64		14,2/220	894/786	5695/ 4411	20	128,00	
44244	9,3x74 R		14,2/220	780/681	4338/3307	20	127,00	
44312	6,5x55 SE			8,4/130	852/739	3049/2295	20	81,00
44313	6,5x57			8,4/130	877/753	3241/2391	20	88,00
44314	6,5x57 R			8,4/130	849/727	3035/2229	20	94,00
44315	.270 Win.			8,4/130	920/789	3619/2730	20	94,00
44307	7x57			10,4/160	775/651	3123/2201	20	94,00
44308	7x57 R			10,4/160	753/632	2948/2077	20	100,00
44309	7x64 BRENNEKE	10,4/160		850/712	3757/2640	20	94,00	
44310	7x65 R BRENNEKE	10,4/160		840/704	3669/2580	20	100,00	
44300	.308 Win.	10,0/155		870/722	3785/2606	20	94,00	
44301	.30-06 Spr.	10,0/155		900/748	4050/2798	20	94,00	
44305	.300 Win. Mag.	10,0/155		990/829	4920/3447	20	115,00	
44302	8x57 JS	11,3/175		844/685	4025/2649	20	98,00	
44303	8x57 JRS	11,3/175		800/646	3616/2358	20	108,00	
44333	8,5x63 REB	12,3/190		871/744	4672/3406	20	144,00	
44304	9,3x62	14,6/225		820/668	4908/3257	20	130,00	
44306	9,3x74 R	14,6/225		780/623	4435/2911	20	124,00	

Weitere ballistische Daten auf www.akah.de



Das BRENNEKE Programm bleifreier
Büchsenmunition mit TUG® nature+ oder
TAG® Geschossen umfasst alle gängigen
Kaliber von 6,5x55 bis 9,3x74 R.

Büchsenmunition bleihaltig

Handlade-Qualität aus deutscher Manufaktur



www.brenneke.com

TIG®



Teilerlegungsgeschoss,
2 Bleikerne, Torpedoheck,
Scharfrand, nickelplattierter
Stahlmantel

TUG®



Teilerlegungsgeschoss,
2 Bleikerne, Torpedoheck,
Scharfrand, nickelplattierter
Stahlmantel

TOG®







Deformationsgeschoss,
Starkmantel, verlöteter Bleikern,
Scharfrand, hohes
Restgewicht

**BASIC/
TEILMANTEL**



Standardgeschoss mit hartem
Bleikern und Scharfrand,
Torpedoheck,
Wild bis ca. 50 kg

Art.-Nr.	Kaliber	BRENNEKE Geschoss bleihaltig	Gewicht g/grs	V ₀ / V ₁₀₀ (m/s)	E ₀ / E ₁₀₀ (J)	VE	Preis €
44279	.280 Rem.		11,5/177	820/738	3867/3129	20	90,00
44287	7x57		11,5/177	760/681	3321/2668	20	80,00
44285	7x57 R		11,5/177	750/672	3234/2597	20	90,00
44280	7x64 BRENNEKE		11,5/177	830/747	3961/3210	20	80,00
44281	7x65 R BRENNEKE		11,5/177	820/738	3866/3132	20	83,00
44282	7 mm Rem.Mag.		11,5/177	890/803	4555/3708	20	98,00
44222	.308 Win.		9,7/150	870/770	3671/2876	20	74,00
44223	.30-06 Spr.		9,7/150	910/807	4016/3159	20	74,00
44283	8x57 JS		12,8/198	800/720	4096/3318	20	76,00
44284	8x57 JRS		12,8/198	750/673	3600/2899	20	85,00
44270	8x64 S BRENNEKE	12,8/198	848/762	4600/3720	20	93,00	
44286	8x68 S	12,8/198	900/813	5184/4228	20	113,00	
44290	.308 Win.		11,7/181	780/699	3559/2858	20	76,00
44291	.30-06 Spr.		11,7/181	840/755	4128/3335	20	76,00
44288	.30 R Blaser		11,7/181	860/774	4327/3505	20	105,00
44292	.300 Win.Mag.		11,7/181	940/849	5169/4217	20	90,00
44293	9,3x62		19,0/293	740/680	5202/4393	20	97,00
44294	9,3x74 R		19,0/293	695/637	4589/3855	20	111,00
44289	9,3x64 BRENNEKE		19,0/293	785/723	5854/4966	20	123,00
44248	.243 Win.		6,2/96	940/835	2721/2147	20	89,00
44329	6,5x55 SE		9,0/139	854/774	3285/2701	20	88,00
44330	6,5x57		9,0/139	805/728	2919/2388	20	93,00
44331	6,5x57 R	9,0/139	774/699	2698/2200	20	100,00	
44256	.270 Win.		9,7/150	878/805	3747/3153	20	91,00
44249	7x57 R		9,7/150	800/731	3111/2600	20	96,00
44253	7x64 BRENNEKE		9,7/150	885/812	3789/3198	20	91,00
44255	7x65 R BRENNEKE		9,7/150	870/798	3671/3088	20	94,00
44259	7 mm Rem.Mag.		9,7/150	922/847	4129/3485	20	103,00
44258	.308 Win.		10,7/165	840/769	3775/3164	20	91,00
44261	.30-06 Spr.		10,7/165	860/788	3953/3320	20	91,00
44264	.300 Win.Mag.		10,7/165	970/892	5030/4252	20	103,00
44265	8x57 JS		11,7/181	810/709	3848/2949	20	99,00
44267	8x57 JRS		14,2/220	700/634	3494/2870	20	102,00
44268	8x64 S BRENNEKE	14,2/220	780/710	4320/3582	20	105,00	
44273	8x68 S	14,2/220	840/767	5031/4197	20	130,00	
44332	8,5x63 REB	14,3/220	815/730	4736/3804	20	134,00	
44274	9,3x62	16,0/247	810/740	5249/4380	20	120,00	
44277	9,3x74 R	16,0/247	750/683	4500/3732	20	124,00	
44276	9,3x64 BRENNEKE	16,0/247	862/789	5954/4985	20	134,00	
44262	.375 H&H Mag.	17,5/270	835/764	6104/5113	20	138,00	
44315	.270 Win. Sierra GK		8,4/130	927/837	3548/2954	20	57,00
44327	7x65 R BRENNEKE		9,4/145	889/803	3727/3037	20	57,00
44326	7x64 BRENNEKE		9,4/145	897/810	3796/3095	20	57,00
44328	7mm Rem.Mag.		9,4/145	980/836	4514/3289	20	68,00
44320	.308 Win.		12,0/185	778/701	3632/2949	20	52,00
44321	.30-06 Spr.		12,0/185	835/755	4184/3420	20	52,00
44322	.300 Win. Mag.		12,0/185	930/844	5190/4277	20	65,00
44323	8x57 JS		13,0/200	795/713	4108/3304	20	52,00
44324	8x57 JRS		13,0/200	740/661	3559/2840	20	59,00

Weitere ballistische Daten auf www.akah.de



Art.Nr.	Kaliber	Ref.	Gewicht		Geschoss	Geschwindigkeit			Energie J			Umkarton	Preis €	
			gr.	g.		0m	100m	200m	0m	100m	200m			
44100.001	.22Hornet	CX22H1	45	2.91	Power Point	820	622	458	980	564	305	50	500	68,35
44100.002	.22Hornet	CX22H2	46	2.98	Hollow Point	820	622	458	1.002	578	312	50	500	66,20
44106.001	.222Rem	CX222R	50	3.24	Pointed Soft Point	957	793	647	1.483	1.020	678	20	200	25,30
44103.002	.22-250Rem	CX222501	55	3.56	Pointed Soft Point	1.122	956	810	2.243	1.628	1.167	20	200	44,40
44109.001	.223Rem	CSBST223B	55	3.56	Ballistic Silvertip®	988	875	771	1.738	1.364	1.060	20	200	51,30
44109.002	.223Rem	CX223R	55	3.56	Pointed Soft Point	988	837	702	1.738	1.249	879	20	200	26,60
44115.001	.243Win	CSBST243A	95	6.16	Ballistic Silvertip®	945	870	800	2.740	2.331	1.973	20	200	60,60
44115.002	.243Win	CSBST243	55	3.56	Ballistic Silvertip®	1.192	1.065	949	2.531	2.019	1.605	20	200	60,60
44115.003	.243Win	CX2432	100	6.48	Power-Point®	902	822	746	2.637	2.190	1.806	20	200	37,80
44115.004	.243Win	CX2431	80	5.18	Pointed Soft Point	1.021	901	790	2.702	2.103	1.619	20	200	37,80
44115.005	.243Win	CX2432BP	100	6.48	Power Max®	902	825	684	2.637	2.207	1.516	20	200	43,10
44115.007	.243Win	CX243XP	95	6.16	Extreme Point™	945	864	787	2.748	2.297	1.909	20	200	41,10
44115.009	.243Win	Neu CX243XPLF	85	5.51	EP Copper Impact	994	905	822	2.718	2.256	1.862	20	200	49,50
44121.001	6.5x55Schwed	CX6555	140	9.07	Soft Point	777	719	663	2.741	2.347	1.997	20	200	45,20
44124.002	.270Win	CS270CT	140	9.07	AccuBond™ CT®	899	839	780	3.667	3.189	2.763	20	200	81,20
44124.003	.270Win	CSBST270	130	8.42	Ballistic Silvertip®	930	862	798	3.640	3.131	2.682	20	200	66,60
44124.005	.270Win	CX2704	150	9.72	Power-Point®	869	788	712	3.667	3.018	2.464	20	200	39,00
44124.006	.270Win	CX2705	130	8.42	Power-Point®	933	854	780	3.663	3.074	2.562	20	200	39,00
44124.008	.270Win	CX2705BP	130	8.42	Power Max®	933	847	691	3.663	3.022	2.009	20	200	51,10
44124.010	.270Win	CX270XP	130	8.42	Extreme Point™	932	868	805	3.663	3.170	2.732	20	200	47,30
44127.013	.270Win	Neu CX270XPLF	130	8.42	EP Copper Impact	915	845	780	3.521	3.010	2.560	20	200	52,80
44127.003	.270WSM	CSBST2705A	150	9.72	Ballistic Silvertip®	951	891	833	4.396	3.857	3.376	20	200	79,50
44127.004	.270WSM	CSBST2705	130	8.42	Ballistic Silvertip®	998	927	860	4.198	3.619	3.112	20	200	79,50
44127.005	.270WSM	CX270WSM	150	9.72	Power-Point®	960	874	793	4.480	3.711	3.053	20	200	51,70
44127.007	.270WSM	CX270SBP	130	8.42	Power Max®	998	908	745	4.198	3.475	2.339	20	200	68,40
44127.009	.270WSM	CX270SXP	130	8.42	Extreme Point™	960	874	793	4.480	3.711	3.053	20	200	63,90
44136.001	.280Rem	CSBST280	140	9.07	Ballistic Silvertip®	927	866	809	3.894	3.404	2.965	20	200	69,00
44158.000	6,5mm Creedmoor	CS65CM	140	9.07	Match	869	817	768	3.056	2.706	2.390	20	200	49,10
44130.002	7mmRemMag	CS7MMCT	160	10.37	AccuBond™ CT®	899	843	789	4.191	3.685	3.230	20	200	94,40
44130.003	7mmRemMag	CSBST7	150	9.72	Ballistic Silvertip®	945	885	827	4.339	3.804	3.326	20	200	77,80
44130.004	7mmRemMag	CX7MMR2	175	11.34	Power-Point®	872	806	743	4.309	3.684	3.133	20	200	48,40
44130.005	7mmRemMag	CX7MMR1	150	9.72	Power-Point®	942	863	789	4.313	3.620	3.022	20	200	48,40
44130.008	7mmRemMag	CX7XP	140	9.07	Extreme Point™	945	883	825	4.050	3.684	3.133	20	200	62,90
44135.002	7x64	CM7641	162	10.5	Power-Point®	841	778	717	3.531	3.017	2.562	20	200	48,80
44133.003	7mmWSM	CX7MWSMBP	150	9.72	Power Max®	975	899	757	4.623	3.924	2.786	20	200	66,60



1. **Massive Kupferkonstruktion:** Liefert eine hervorragende Energieübertragung und maximiert das Gewicht.
2. **Polymerspitze mit großem Durchmesser:** Beschleunigt die Expansion und führt zu einem schnellen Aufpralltrauma.
3. **Ballistisches Profil & Schrägheck:** Stromlinienförmiges Profil und Schrägheck für eine gestreckte Flugbahn.
4. **Sehr breiter & tiefer Hohlraum:** Optimale Expansion und tödliche Stoppwirkung auf alle Distanzen und bei allen Wildarten (bis zu 400 m).



Durch die Verbindung des Nosler Ballistic Tip-Geschosses mit der exklusiven Winchester®-Beschichtung Lubalox® wird **höchste Treffsicherheit** bei Jagd und Scheibenschießen auf lange Distanzen erreicht.

Das Hochgeschwindigkeitsgeschoss Winchester® Ballistic Silvertip® bietet eine extrem flache Flugbahn. Geeignet für:

- Schädlinge, mit einfachem konischem Mantel und Bleikern, für sofortiges Fragmentieren
- Großwild, mit doppeltem konischem Mantel und härterem Bleikern, für kontrolliertes Aufpilzen

POWER-POINT®



POWER MAX BONDED®



1. Die **weiche Spitze** ermöglicht eine maximale Energieabgabe im Ziel mit einer raschen Aufpflanzung
2. Der **Mantel und seine eingekerbte Mündung** verbessern die Aufpflanzung und bewirken eine gleichmäßige Expansion
3. Der **massive Bleikern** bewirkt eine starke Aufpflanzung des Bleis und eine sehr gute Stoppwirkung, ideal für die Drückjagd.

1. **Geschützte Hohlspitze (PHP)**
2. Mantel aus **Kupferlegierung** und verschmolzenem **Bleikern**
3. **Mantel** mit progressiver Stärke
4. **Optimale Expansion** und sehr hohe Massenretention
5. Ausgangsdurchmesser der Kugel mehr als verdoppelt, um eine **blitzschnelle Stoppwirkung** zu erzielen.

1. **Polymerspitze großen Durchmessers:** Beschleunigt die Aufpflanzung des Geschosses für schnelle und tödende Wirkung beim Aufprall.
2. **Ballistisches Profil:** Stromlinienform und Polymerspitze optimieren den Flug über weite Entfernungen.
3. **Profiliertes Mantel:** Konisches Profil für schnelle Aufpflanzung.
4. **Kern aus Bleilegierung:** optimiert für größere Energieübertragung und Stoppwirkung.

Art.Nr.	Kaliber	Ref.	Gewicht		Geschoss	Geschwindigkeit			Energie J			Um- karton	VE	Preis €
			gr.	g.		0m	100m	200m	0m	100m	200m			
44148.003	.30-06Spring	CS3006CT	180	11.66	AccuBond™ CT®	838	784	732	4.097	3.587	3.129	20	200	86,20
44148.004	.30-06Spring	CSBST3006	150	9.72	Ballistic Silvertip®	884	819	757		3.259	2.785	20	200	74,00
44148.005	.30-06Spring	CX30065	165	10.69	Pointed Soft Point	853	773	697	3.894	3.193	2.596	20	200	37,80
44148.008	.30-06Spring	CX30064	180	11.66	Power-Point®	823	752	685	3.949	3.299	2.736	20	200	37,80
44148.009	.30-06Spring	CX30061	150	9.72	Power-Point®	890	786	690	3.849	3.006	2.316	20	200	37,80
44148.012	.30-06Spring	CX30064BP	180	11.66	Power Max®	823	754	627	3.950	3.319	2.296	20	200	46,70
44148.013	.30-06Spring	CX30061BP	150	9.72	Power Max®	890	804	645	3.849	3.136	2.023	20	200	46,70
44148.016	.30-06Spring	CX3006XP	150	9.72	Extreme Point™	890	818	749	3.849	3.249	2.728	20	200	44,50
44148.019	.30-06Spring	CX3006XPLF	150	9.72	EP Copper Impact	890	817	748	3.849	3.243	2.716	20	200	55,00
44151.002	.308Win	CSBST308A	168	10.89	Ballistic Silvertip®	814	757	703	3.605	3.120	2.689	20	200	74,00
44151.003	.308Win	CSBST308	150	9.72	Ballistic Silvertip®	856	793	732	3.564	3.055	2.603	20	200	74,00
44151.004	.308Win	CX3086	180	11.66	Power-Point®	799	729	663	3.719	3.101	2.565	20	200	37,80
44151.006	.308Win	CX3085	150	9.72	Power-Point®	860	758	664	3.590	2.794	2.144	20	200	37,80
44151.008	.308Win	CX3085BP	150	9.72	Power Max®	860	775	620	3.590	2.918	1.868	20	200	46,70
44151.010	.308Win	CX308XP	150	9.72	Extreme Point™	859	788	821	3.590	2.951	2.405	20	200	44,50
44151.013	.308Win	CX308XPLF	150	9.72	EP Copper Impact	857	785	717	3.564	2.995	2.500	20	200	55,50
44139.002	.30-30Win	CX30303	170	11.02	Power-Point®	671	573	485	2.477	1.806	1.295	20	200	34,30
44139.005	.30-30Win	CX30301	150	9.72	Hollow Point	728	615	513	2.579	1.838	1.280	20	200	37,80
44139.006	.30-30Win	CX30306BP	150	9.72	Power Max®	728	618	433	2.579	1.857	911	20	200	41,70
44145.004	.300WSM	CX300WSM	180	11.66	Power-Point®	905	840	777	4.781	4.114	3.522	20	200	68,40
44145.007	.300WSM	CX300WSMBP	180	11.66	Power Max®	905	833	698	4.779	4.043	2.842	20	200	85,10
44142.004	.300WM	CSBST300	180	11.66	Ballistic Silvertip®	899	842	788	4.716	4.141	3.624	20	200	93,40
44142.006	.300WM	CX300WM2	180	11.66	Power-Point®	902	818	739	4.747	3.906	3.189	20	200	52,80
44142.007	.300WM	CX300WM1	150	9.72	Power-Point®	1.003	899	803	4.888	3.932	3.137	20	200	52,80
44142.010	.300WM	CX300WM2BP	180	11.66	Power Max®	902	830	695	4.747	4.015	2.820	20	200	75,50
44142.013	.300WM	CX300XP	150	9.72	Extreme Point™	993	915	841	4.798	4.074	3.445	20	200	70,00
44142.014	.300WM Neu	CX300XPLF	150	9.72	EP Copper Impact	994	915	840	4.798	4.066	3.430	20	200	75,60
44153.000	.300Blackout	CX300BLKDS	150	9.72	Extreme Point™	579	523	472	1.630	1.331	1.082	20	200	44,40
44152.002	8x57JRS	CM857JS	195	12.6	Power-Point®	725	664	606	3.324	2.786	2.318	20	200	48,80
44154.002	.338WinMag	CX3381	200	12.96	Power-Point®	902	810	724	5.274	4.253	3.396	20	200	81,80
44156.001	9,3x62	CM9362	286	18.5	Power-Point®	720	657	542	4.794	4.000	2.722	20	200	65,10
44155.002	9,3x74R	CM9374R	286	18.5	Power-Point®	720	651	526	4.794	3.926	2.566	20	200	71,10
44160.001	.45-70Gov't	CX4570H	300	19.44	Jacketed Hollow Point	573	503	434	3.193	2.461	1.837	20	200	87,80



BÜCHSEN- PATRONEN



Art.Nr.	Kaliber	Ref.	Gewicht		Geschoss	Geschwindigkeit			Energie J			Um- karton	VE	Preis €
			gr.	g.		0m	100m	200m	0m	100m	200m			
44500.000	.243Win	C192102431	97	10,69	BXR	945	859		2.806	2.317		20	200	53,90
44503.000	.270Win	C192102701	134	6,29	BXR	933	864		3.777	3.239		20	200	62,90
44503.001	.270Win	C192202701	145	9,40	BXC	902	836		3.824	3.281		20	200	66,60
44506.000	.270WSM	C192127001	134	8,78	BXR	968	897		4.066	3.493		20	200	75,50
44521.000	6,5mm Creedmoor	C192100651	129	8,36	BXR	869	814		3.154	2.768		20	200	56,20
44521.001	6,5mm Creedmoor	C192400651	120	7,78	BXS	869	807		2.934	2.529		20	200	82,30
44509.000	7mm RemMag	C192100071	144	9,33	BXR	945	880		4.165	3.613		20	200	75,60
44509.001	7mm RemMag	C192200071	155	10,04	BXC	899	829		4.060	3.454		20	200	82,30
44515.000	.30-06Spr	C192130061	155	10,04	BXR	890	814		3.978	3.326		20	200	56,20
44515.001	.30-06Spr	C192230061	185	11,99	BXC	823	762		4.059	3.480		20	200	66,60
44515.002	.30-06Spr	C192430061	180	11,66	BXS	838	782		4.097	3.563		20	200	66,60
44512.000	.30-30Win	C192130301	155	10,04	BXR	728	616		2.665	1.907		20	200	51,70
44518.000	.308Win	C192103081	155	10,04	BXR	860	785		3.710	3.096		20	200	56,20
44518.001	.308Win	C192203081	168	10,89	BXC	860	785		4.021	3.096		20	200	66,60
44518.002	.308Win	C192403081	150	9,72	BXS	860	793		3.639	3.053		20	200	66,60
44524.000	.300WinMag	C192403001	155	10,04	BXR	994	911		4.958	4.171		20	200	77,80
44524.001	.300WinMag	C192203001	185	11,99	BXC	879	816		4.635	3.991		20	200	88,90
44524.002	.300WinMag	C192403001	180	11,66	BXS	914	855		4.877	4.260		20	200	82,30

NATURALIS - Geschosse haben schon immer eine große Zuverlässigkeit in Eindringtiefe, kontrollierter Expansion und kraftvoller Schockwirkung – bleifrei!



Lapua freut sich die dritte Generation NATURALIS-Geschosse in den Diametern .30, 8 mm und 9.3 mm vorstellen zu können. Ihre stabile Konstruktion und Regelmäßigkeit liefern höchste Restgewichte. Es ist uns gelungen diese bekannten Leistungen weiter zu verbessern. Die neueste Verkörperung der NATURALIS-Geschosse ist entstanden, um über einen noch weiteren Geschwindigkeitsbereich wirksam

zu funktionieren. Das eröffnet nicht nur noch mehr Möglichkeiten des Einsatzes von NATURALIS-Geschossen in anderen Kalibern, sondern auch die Nutzung auf kürzere und weitere Entfernungen auf der Jagd. Die neuen NATURALIS-Geschosse sind die erste Wahl der Jäger, die eine sicherere Tötungswirkung bei minimaler Wildbreitzerstörung bevorzugen.



NATURALIS

Das zu 99% aus Kupfer bestehende Hochleistungsgeschoss behält bis zu 100% seines Gewichts bei. Das Ventil oben am Geschoss öffnet sich beim Aufprall automatisch, wodurch sich das Geschoss symmetrisch und ohne zu streuen ausdehnen kann. Dieses High-Tech-Geschossdesign hat eine maximale Schockwirkung und funktioniert hervorragend mit Spitzengeschwindigkeiten von 500m/s–1000 m/s.



Top-Eigenschaften:

- Kontrollierte, optimierte Ausdehnung, ideale Penetration, leistungsstarke Schockwirkung - unabhängig von der Entfernung.
- Solide und unzerbrechliche Konstruktion, Gewichtsretention von bis zu 100%.
- Einzigartige Lapua-Technologie.
- Ein sauberer Schuss - der Fleischverlust bleibt minimal!



Art.Nr.	Kaliber	Prod.-Nr.	Geschoss	Geschoss-gewicht		Geschwindigkeit m/s			Geschossenergie Joule			VE	Um-karton	Preis / VE
				Gramm	Grain	V0	V100	V200	E0	E100	E200			
44610.003	.222Rem	N315025	Naturalis	3.2	49	965	802	656	1490	1030	639	20	600	52,00
44614.005	.223Rem	N315026	Naturalis Neu	3.2	50							20	600	52,00
44617.001	.243Win	4316056	SP	6.5	100	910	802	702	2691	2090	1601	20	600	55,50
44617.005	.243Win	N316201	Naturalis	5.8	90	910	766	655	2402	1748	1245	20	600	80,00
44625.005	6.5mm Creed.	N316401	Naturalis	9.1	140	780	641	525	2768	1869	1256	20	600	77,50
44630.000	6,5x55Schwed	4316021	Mega	10.1	155	797	719	645	3207	2610	2101	20	600	46,00
44630.005	6,5x55Schwed	N316102	Naturalis	9.1	140	780	701	626	3072	2481	1982	20	600	68,50
44636.000	7x64	N317322	Naturalis	10.1	156	840	733	634	3563	2714	2032	20	600	72,00
44637.000	7x65R	N317323	Naturalis	10.1	156	815	725	640	3354	2654	2069	20	600	72,50
44618.000	.308Win	4317498	Mega	9.7	150	850	760	675	3511	2804	2213	20	600	45,50
44619.006	.308Win	N317105	Naturalis	11.0	170	800	708	623	3520	2760	2135	20	600	60,50
44619.007	.308Win	4317198	Mega	12.0	185	765	677	595	3511	2751	2125	20	600	45,50
44622.000	.30-06	4317563	Mega	12.0	185	800	708	622	3840	3010	2323	20	600	47,50
44622.002	.30-06	4317567	Mega	13.0	200	775	690	609	3904	3904	2418	20	600	47,50
44622.006	.30-06	N317106	Naturalis	11.0	170	830	736	649	3789	2963	2032	20	600	64,00
44640.000	.300WinMag	N317204	Naturalis Neu	11.0	170	902	815	732	4475	2654	2945	10	400	50,50
44640.001	.300WinMag	4317312	Mega Neu	12.0	185	830	736	649	4130	3251	2525	10	400	37,00
44641.005	.338LapuaMag	N318020	Naturalis	15.0	231	910	829	753	6294	5224	4306	10	400	76,00
44645.005	8x57IS	N315009	Naturalis	11.6	180	800	746	695	3744	3258	2822	20	600	73,00
44646.005	8x57IRS	N318010	Naturalis	11.7	180	800	718	639	3744	3013	2388	20	600	80,50
44642.004	9,3x62	N319204	Naturalis	16.2	250	740	674	611	4436	3683	3027	20	600	82,50
44642.000	9,3x62	4319010	Mega	18.5	285	690	609	533	4403	3436	2637	20	600	67,00



MEGA

Das traditionelle Jagdgeschoss. Das Lapua-Mega-Geschoss ist für die Großwildjagd vorgesehen. Das Geschoss entwickelt in der freien Wildbahn seine optimale Performance. Es verursacht beim Auftreffen eine sofortige Schockwirkung. Das Geschoss vom Typ Mega besitzt eine weiche Spitze mit einem schützenden Kupfermantel. Dies gewährleistet, dass der Bleilegierungskern des Geschosses intakt bleibt, wenn durch Strauchwerk oder Äste und Zweige geschossen wird. Der mechanisch verbundene Rückhalterand fixiert die Bleilegierung an ihrem Ort, wodurch das Geschoss eine Gewichtsretention von bis zu 97% erreicht.



SCENAR

Die erste Wahl für Präzisionswettkämpfe.

Lapua Hohlspitz-Boattail-Geschosse haben über lange Reichweiten (Long Range) und beim Auflageschießen (Benchrest) hervorragende Resultate erzielt. Der IBS-Weltrekord über 600 Yards bei einem Heavy-Gun-Schussbild à 5 Schuss (0.404*) und auch der offizielle ISSF-Rekord mit 600 von 600 möglichen Ringen - ein unschlagbares Ergebnis - wurden mit Scenar-Geschossen erzielt.



SCENAR^L

Das ultimative Wettkampfgeschoss!

Mit noch geringeren Toleranzen, was die Mantelwand-Konzentrität, die Gewichtsvariationen und die Maßabweichungen anbelangt, katapultiert diese neue Geschossreihe Lapuas Ruf, Qualität zu liefern, auf ein noch höheres Niveau.



SPORTPATRONEN

Art.Nr.	Kaliber	Prod.-Nr.	Geschoss	Geschoss-gewicht		Geschwindigkeit m/s			Geschossenergie Joule			VE	Um-karton	Preis / VE EURO
				Gramm	Grain	V0	V100	V200	E0	E100	E200			
44610.002	.222Rem	4315030	TM	3,6	55	880	730	595	1378	948	631	20	600	34,50
44610.001	.222Rem	4315020	VM	3,6	55	880	760	649	1394	1038	758	20	600	32,50
44614.001	.223Rem	4315040	FMJ	3,6	55	955	828	707	1642	1234	900	20	600	32,00
44614.004	.223Rem	4315015	Scenar-L	4,5	69	830	744	663	1550	1244	986	50	600	86,50
44625.001	6.5mm Creedmoor	4316060	Scenar	8,0	123	860	792	736	2510	2164	1856	20	600	130,00
44625.002	6.5mm Creedmoor	4316064	Mega Neu	10,1	156							20	600	47,00
44635.200	6mm Norma BR	4316047	Scenar-L	6,8	105	815	752	692	2258	1924	1627	50	600	105,00
44650.004	6,5x47Lapua	4316017	Scenar-L	7,8	120	845	782	720	2785	2382	2020	50	600	130,00
44650.005	6,5x47Lapua	4316016	Scenar-L	8,8	136	800	745	692	2816	2444	2106	50	600	130,00
44650.003	6,5x47Lapua	4316012	Scenar	9	139	820	769	719	3026	2662	2328	50	600	125,00
44650.006	6,5x47Lapua	4316011	Scenar	8	123	850	792	736	2890	2510	2164	50	600	125,00
44630.004	6,5x55Schwed	4316040	Scenar-L	8,8	136	815	760	706	2923	2541	2194	50	600	89,00
44630.100	6,5x55Schwed	4316033	FMJ	6,5	100	830	713	770	2239	1654	1195	20	600	32,00
44630.003	6,5x55	4316030	Scenar	9	139	800	749	700	2880	2527	2207	50	600	86,00
44630.006	6,5x55	4316036	Scenar	8	123	920	860	802	3386	2961	2575	50	600	86,00
44630.007	6,5x55	4316038	Scenar-L	7,8	120	830	767	705	2687	2294	1941	50	600	89,00
44619.011	.308Win	4317596	Lock Base	11,0	170	860	795	746	4068	3420	3064	20	600	50,50
44619.014	.308Win	4317515	Scenar	10,9	167	820	754	690	3648	3083	2579	50	600	120,00
44619.016	.308Win	4317520	Scenar-L	11,3	175	793	733	675	3552	3039	2577	50	600	125,00
44619.100	.308Win	4317527	FMJ	8	123	895	839	782	3204	2817	2444	20	600	29,50
44620.002	.308Win	4317340	VM Subsonic	13	200	320	304	291	666	600	549	20	600	54,50
44620.006	.308Win	4317590	VM D46	12	185	760	707	656	3465	3000	2583	20	600	47,50
44619.013	.308Win	4317523	Scenar	12	185	755	697	640	3420	2911	2454	50	600	120,00
44622.100	.30-06	4317577	FMJ	8	123	895	839	782	3204	2817	2444	20	600	35,50
44640.004	.300WinMag	4317308	Scenar Neu	12,0	185	930	866	745	5189	4505	3886	10	400	37,00
44641.238	.338LapuaMag	4318033	Lock Base	16,2	250	900	852	805	6561	5883	5259	10	400	69,50
44641.438	.338LapuaMag	4318017	Scenar	16,2	250	905	858	812	6634	5962	5340	10	400	69,50
44641.638	.338LapuaMag	4318013	Scenar	19,4	300	830	789	750	6696	6054	5465	10	200	70,50



FMJ

Verlässliche Präzision
Ob sie Geschosse suchen zum Training, für den Wettkampf oder eine Jagd: sie können jederzeit auf die Qualität der Lapua FMJ – Familie zählen. 10 Schuss mit dem Lapua – Geschoss .30 S374 8g / 123 gr. FMJ können auf 100m leicht einen Streukreis von weniger als 30mm halten. Verlässlichkeit bedeutet, dass jeder Schuss das Ziel da trifft, wo er soll.



LOCK BASE

Unschlagbare Präzision auf extreme Distanzen
Ein markantes Vollmantel-Boattail-Geschoss mit vielen Anwendungsmöglichkeiten - sowohl beim Sportschießen als auch im behördlichen Einsatz. Stromlinienförmige Ballistikkurve kombiniert mit einem patentierten Grunddesign.



D46

Oft kopiert - nie erreicht!
Das legendäre D46 ist ein Geschoss, an dem alle anderen Geschosse dieses Typs gemessen werden. Hergestellt unter Einhaltung strengster Toleranzen für Konzentrität sowie Maß- und Formtreue, hat es sich seit den 30er Jahren bis hin ins 21. Jahrhundert in die Rekordbücher geschossen.



RANDFEUERPATRONEN

Art.Nr.	Magtech Code	Kaliber	Bezeichnung	Geschoss-gewicht		Geschwindigkeit			Geschossenergie			VE	Um-karton	Preis / VE EURO
				Gramm	Grain	V0	m/s	V50	E0	Joule	E50			
47600	22A	.22lr	LRN HVBP	2,59	40	380	337	187	147	50	5.000	5,50		
47601	22B	.22lr	LRN SV	2,59	40	350	317	159	130	50	5.000	5,10		
47601.300	22B Can 300	.22lr	LRN SV	2,59	40	350	317	159	130	300	3.000	30,20		
47602	22D	.22lr	LHP Subsonic	2,59	40	320	295	133	112	50	5.000	6,20		
47603	22C	.22lr	LHP HVCP	2,33	36	390	336	177	132	50	5.000	7,00		
47604.300	22G Can 300	.22lr	LRN CP	2,59	40	350	317	159	130	300	5.000	30,20		

BÜCHSENPATRONEN

Art.Nr.	Kaliber	Ref.	Geschoss	Geschoss-gewicht		Geschwindigkeit m/s			Geschossenergie Joule			VE	Umkarton	Preis / VE EURO
				Gramm	Grain	V0	V100	E0	E100					
44350.000	.30Carbine	30A	FMJ	7,1	110	607	495	1.313	875	50	1.000	26,70		
44351.000	.30Carbine	30B	SP	7,1	110	607	495	1.313	875	50	1.000	32,10		
44352.000	.223Rem	223A	FMJ	3,6	55	990	869	1.745	1.346	50	1.000	28,00		
44354.000	.308Win	308A	FMJ	10,0	150	858	782	3.579	2.973	50	1.000	39,90		

REVOLVERPATRONEN

Art.Nr.	Kaliber	Magtech Code	Geschoss	Geschoss-gewicht		Geschwindigkeit m/s			Geschossenergie Joule			VE	Umkarton	Preis/VE EURO
				Gramm	Grain	V0	V50	V100	E0	E50	E100			
45800	.32S&W	32SWA	LRN	5,5	85	207	195	187	118	105	96	50	1.000	23,20
45801	.32S&Wlong	32SWLA	LRN	6,35	98	215	202	192	147	130	117	50	1.000	23,40
45802	.32S&Wlong	32SWLB	LWC	6,35	98	208	174	145	137	96	67	50	1.000	23,20
45804	.38S&W	38SWA	LRN	9,45	146	209	199	190	207	188	170	50	1.000	20,90
45805	.38Special	38A	LRN	10,24	158	230	218	209	271	243	224	50	1.000	16,70
45806	.38Special	38B	LWC	9,59	148	216	190	170	224	173	139	50	1.000	18,00
45807	.38Special	38C	SJSP Flat	10,24	158	230	218	209	271	243	224	50	1.000	21,10
45809	.38Special	38E	SJHP	10,24	158	246	237	228	310	287	266	50	1.000	21,60
45813	.38Special	38J	LSWC	10,24	158	230	217	207	271	243	224	50	1.000	19,70
45815	.38Special	38P	FMJ Flat	10,24	158	230	218	209	271	243	224	50	1.000	20,90
45855	.38Special	CR38A	FEB Flat	10,24	158	230	218	209	271	243	224	50	1.000	24,20
45873	.38Special	38L	LFN	10,24	158	244	236	228	305	285	267	50	1.000	26,10
45808	.38Special+P	38D	SJSP Flat	8,1	125	286	270	257	331	295	267	50	1.000	21,60
45810	.38Special+P	38F	SJHP	8,1	125	286	270	257	331	295	267	50	1.000	21,60
45874	.357Mag	357L	LFN	10,24	158	330	312	297	558	499	453	50	1.000	27,70
45821	.357Mag	357B	SJHP	10,24	158	376	333	305	724	568	476	50	1.000	24,20
45823	.357Mag	357D	FMJ Flat	10,24	158	376	340	314	724	592	507	50	1.000	24,20
45824	.357Mag	357E	SJSP Flat	10,24	158	376	333	305	724	568	476	50	1.000	22,90
45871	.44S&WSpec	44B	LFN	15,55	240	232	223	214	418	387	356	50	1.000	34,80
45830	.44RemMag	44A	SJSP Flat	15,55	240	360	326	304	1.01	828	720	50	1.000	31,20
45831	.44RemMag	44C	FMJ Flat	15,55	240	360	326	304	1.01	828	720	50	1.000	31,20
45835	.44-40Win	4440A	LFN	12,96	200	360	331	309	840	709	619	50	1.000	42,60
45870	.44-40Win	4440B	LFN	14,58	225	221	214	206	356	333	311	50	1.000	41,20
45872	.45Colt	45D	LFN	16,2	250	232	224	216	436	406	378	50	1.000	31,80
45840	.454Casull	454A	SJSP Flat	16,85	260	548	480	420	2.536	1.901	1.487	20	1.000	28,40
45841	.454Casull	454B	FMJ Flat	16,85	260	548	480	420	2.536	1.901	1.487	20	1.000	29,00
45845	.500S&W	500A	SJSP Flat	25,92	400	490	434	387	3.113	2.445	1.937	20	500	34,80
45848	.500S&W	500D	FMJ	21,03	325	549	456	381	3.174	2.189	1.526	20	500	36,00





MAGTECH
FUEL YOUR PASSION

PISTOLENPATRONEN

Art.Nr.	Kaliber	Magtech Code	Geschoss	Geschossgewicht		Geschwindigkeit m/s			Geschossenergie Joule			VE	Umkarton	Preis/VE EURO
				Gramm	Grain	V0	V50	V100	E0	E50	E100			
45100	6,35Browning	25A	FMJ	3,24	50	232	214	199	87	74	64	50	1.000	19,20
45101	7,65mmBrowning	32A	FMJ	4,6	71	276	259	245	175	154	138	50	1.000	22,90
45102	7,65mmBrowning	32B	JHP	4,6	71	276	259	245	175	154	138	50	1.000	22,90
45106	9mmBrowningK	380A	FMJ	6,15	95	290	261	236	259	209	171	50	1.000	19,10
45107	9mmBrowningK	380B	JHP	6,15	95	290	261	236	259	209	171	50	1.000	22,10
45110	9mmLuger	9A	FMJ	7,45	115	346	310	290	446	358	313	50	1.000	13,20
45111	9mmLuger	9B	FMJ	8,03	124	338	308	290	459	381	338	50	1.000	13,20
45112	9mmLuger	9C	JHP	7,45	115	352	316	293	462	372	320	50	1.000	16,70
45113	9mmLuger	9F	JSP Flat ohne Rillen	6,15	95	410	356	317	517	390	309	50	1.000	17,50
45114	9mmLuger	9E	LRN	8,03	124	338	308	290	459	381	338	50	1.000	18,00
45115	9mmLuger	9G	FMJ Flat Sub	9,52	147	302	286	274	434	389	357	50	1.000	17,50
45117	9mmLuger	9S	JSP	8,03	124	338	308	290	459	381	338	50	1.000	16,70
45118	9mmLuger	9 K	JHP Sub	9,52	147	302	286	274	434	389	357	50	1.000	18,60
45119	9mmLuger	9 D	JSP Flat	6,15	95	410	356	317	517	390	309	50	1.000	17,50
45135	9mmLuger	CR9A	FEB	7,45	115	346	310	288	446	358	309	50	1.000	19,70
45136	9mmLuger	CR9B	FEB	8,03	124	338	308	290	459	381	338	50	1.000	19,70
45165	9mmLuger	9BONA	JHP bonded	8,03	124	355	317	291	506	404	342	50	1.000	23,30
45166	9mmLuger	9BONC	JHP bonded	9,52	147	302	284	270	434	385	346	50	1.000	24,60
45105	.38 Super Auto+P	38S	FMJ	8,42	130	370	332	306	426	464	394	50	1.000	24,00
45120	9x21 Pistole	921A	FMJ	8,03	124	350	318	300	491	406	361	50	1.000	16,10
45122	.40S&W	40A	JHP	11,66	180	302	282	268	532	464	419	50	1.000	26,60
45123	.40S&W	40B	FMJ Flat	11,66	180	302	282	268	532	464	419	50	1.000	24,20
45124	.40S&W	40C	LSWC	10,37	160	355	325	297	653	548	457	50	1.000	24,90
45126	.40S&W	40G	FMJ Flat	10,69	165	320	283	259	547	428	359	50	1.000	24,20
45132	.40S&W	40 PS	FMJ Flat	11,66	180	320	300	286	598	525	477	50	1.000	24,20
45138	.40S&W	CR40A	FEB Flat	11,66	180	302	282	268	532	463	419	50	1.000	28,80
45127	.45Auto	45A	FMJ	14,9	230	255	242	232	484	436	401	50	1.000	23,20
45128	.45Auto	45B	FMJ-SWC	14,9	230	238	218	199	422	354	295	50	1.000	24,90
45139	.45Auto	CR45A	FEB	14,9	230	255	242	232	484	436	401	50	1.000	29,00
45130	.45Auto	45BONA	JHP bonded	14,9	230	255	242	232	484	436	401	50	1.000	30,50



1.4

Achtung. Gefahr durch Feuer oder Splitter, Spreng- und Wurfstücke. Von Hitze, heißen Oberflächen, Funken, offenen Flammen und anderen Zündquellenarten fernhalten. Nicht rauchen.

unverbindliche Preisempfehlung

Abgabe nur an Inhaber einer Erwerbserlaubnis.

Art.Nr.	Kaliber	Ref.	Gewicht		Geschoss	Range	Geschwindigkeit m/s		Energie J		VE	Umkar- ton	Preis €
			gr.	g.			0m	50m	0m	50m			
45202.003	9mmLuger	CUSA9MM	124	8,04	Full Metal Jacket	USA	347	320	485	411	50	500	14,60
45904.001	.357Mag	CWC3571	125	8,1	Jacketed SP	WinClean	418	361	706	527	50	500	43,10
45902.003	.38Special	CX38SMRP	148	9,59	Lead Wad Cutter	Super-X	216	193	225	179	50	500	27,45
45906.001	.44S&WSpec	CUSA44CB	240	15,55	Lead Round Nose	Cowboy	229	219	407	373	50	500	40,25
45908.001	.44RemMag	CX44MHSP2	240	15,55	Hollow Soft Point	Super-X	360	329	1005	845	20	200	23,10
45910.001	.44-40Win	CUSA4440CB	225	14,58	Lead	Cowboy	229	220	381	354	50	500	47,40
45210.002	.45Auto	CUSA45AVP	230	14,9	Full Metal Jacket	USA	255	244	483	442	100	500	65,30

LAPUA PISTOLEN- & REVOLVERMUNITION

Art.Nr.	Kaliber	Lab.-Nr.	Geschoss	Geschossgewicht		Geschwindigkeit m/s	Geschossenergie Joule		VE	Umkarton	Preis/VE	
				Gramm	Grain		E0	E100				
45950.000	.32S&Wlong	4318026	Blei-WC	6,35	98	240	219	183	152	50	1.000	47,50
45950.001	.32S&Wlong	4318023	Blei-WC	5,35	83	240	210	154	118	50	1.000	46,50



Achtung. Gefahr durch Feuer oder Splitter, Spreng- und Wurfstücke; Von Hitze, heißen Oberflächen, Funken, offenen Flammen und anderen Zündquellenarten fernhalten. Nicht rauchen.



HÜLSEN für Faustfeuerwaffen

Art. Nr.	Kaliber	Magtech Code	VE	Umkarton	Preis/VE
49300	6,35Browning	BR25	100	1.000	22,60 €
49301	7,65mmBrowning	BR32A	100	1.000	23,20 €
49302	.32 S&W	BR32SW	100	1.000	25,60 €
49303	.32S&WLong	BR32SWL	100	1.000	25,60 €
49304	.357Mag	BR357	100	1.000	31,20 €
49305	.38Special	BR38A	100	1.000	24,20 €
49306	.38 Auto	BR380	100	1.000	25,30 €
49307	.40S&W	BR40SW	100	1.000	26,60 €
49308	.44RemMag	BR44M	100	1.000	41,20 €
49309	.44-40Win	BR44-40B	100	1.000	39,50 €
49310	.45Auto	BR45A	100	1.000	30,20 €
49311	.45Colt	BR45C	100	1.000	36,50 €
49312	9mmLuger	BR9	100	1.000	21,50 €
49313	.38SuperAuto	BR38S	100	1.000	30,20 €
49314	.45Casull	BR454	100	1.000	54,90 €
49315	.500S&W	BR500	100	1.000	70,10 €
49330	.30Carbine	BR30	100	1.000	37,10 €

Art. Nr.	Kaliber	Magtech Code	VE	Umkarton	Preis/VE
49340	12 GA	SBR12	25	250	24,20 €
49341	16 GA	SBR16	25	250	23,20 €
49342	20 GA	SBR20	25	250	18,60 €
49343	24 GA	SBR24	25	250	19,70 €
49344	28 GA	SBR28	25	250	18,60 €
49346	36 (.410")	SBR36	25	250	18,60 €



Original BERLOQUE - Pistöchen

Signalset in Holzkassette:

Kippaufpistöchen Kal. 2 mm, Lefauchaux vernickelt, mit Schlüsselanhänger. Zusätzlich mit Signalbecher, 10 Leuchtsternen 9mm, Holzkassette mit rotem Samt ausgeschlagen.

29225 € 44,90

Knallpatrone für Berloque-Pistöchen

Lefauchaux-Knallpatronen mit Stiftzündung. 1 Tube enthält 25 Schuss.

VE: 1 Tube, Umkarton 25 Tuben.

47953 Preis / VE: € 16,90

ZINK Signalsterne für Berloque-Pistöchen.
10 Schuss.

48041 Preis / VE: € 7,30

Art.Nr.	Kaliber	Magtech Code	Typ	Gewicht (Grain)	VE	Umkarton	Preis/VE
49200	6,35Browning	BU25A	FMJ	50	100	1.000	17,50 €
49201	7,65mmBrowning	BU32A	FMJ	71	100	1.000	17,50 €
49202	.32S&WLong	BU32SWLA	LRN	98	100	1.000	15,10 €
49203	.32S&WLong	BU32SWLB	LWC	98	100	1.000	13,90 €
49210	9mmBrowningK	BU380A	FMJ	95	100	1.000	16,70 €
49211	9mmBrowningK	BU380B	JHP	95	100	1.000	19,10 €
49215	.38Special	BU38A	LRN	158	100	1.000	13,90 €
49216	.38Special	BU38B	LWC	148	100	1.000	16,10 €
49217	.38Special	BU38C	SJSP	158	100	1.000	22,10 €
49218	.38Special	BU38D	SJSP	125	100	1.000	19,10 €
49219	.38Special	BU38L	LFN Cowboy	158	100	1.000	23,40 €
49220	.38Special	BU38M	JHP Gold	125	100	1.000	25,40 €
49221	.40S&W	BU40A	JHP	180	100	1.000	24,90 €
49222	.40S&W	BU40B	FMJ-Flat	180	100	1.000	25,60 €
49223	.40S&W	BU40C	LSWC	160	100	1.000	21,50 €
49224	.40S&W	BU40E	JHP Gold	155	100	1.000	25,10 €
49225	.44-40Win	BU44-40A	LFN	200	100	1.000	20,00 €
49226	.44-40Win	BU44-40B	LFN Cowboy	225	100	1.000	20,00 €
49227	.44RemMag	BU44A	SJSP	240	100	1.000	37,40 €
49229	.44RemMag	BU44C	FMJ Flat	240	100	1.000	38,50 €
49228	.44S&WSpec	BU44B	LFN Cowboy	240	100	1.000	19,10 €
49230	.45Auto	BU45A	FMJ	230	100	1.000	27,30 €
49231	.45Auto	BU45B	FMC-SWC	230	100	1.000	28,30 €
49232	.45Auto	BU45C	LSWC	200	100	1.000	25,90 €
49233	.45Auto	BU45E	JHP Gold	185	100	1.000	35,10 €
49234	.45Colt	BU45D	LFN	250	100	1.000	22,10 €
49235	9mmLuger	BU9A	FMJ	115	100	1.000	18,00 €
49236	9mmLuger	BU9B	FMJ	124	100	1.000	18,60 €
49237	9mmLuger	BU9C	JHP	115	100	1.000	19,70 €
49238	9mmLuger	BU9E	LRN	124	100	1.000	19,70 €
49239	9mmLuger	BU9F	JSP Flat	95	100	1.000	19,70 €
49240	9mmLuger	BU9G	FMJ Flat	147	100	1.000	18,00 €
49241	9mmLuger	BU9M	JHP Gold	115	100	1.000	23,30 €
49245	.38SuperAuto	BU38S	FMJ	130	100	1.000	21,10 €
49246	.454Casull	BU454A	SJSP Flat	260	100	1.000	55,70 €
49247	.454Casull	BU454B	FMJ Flat	260	100	1.000	55,70 €
49250	.500S&W	BU500A	SJSP	400	100	1.000	65,70 €
49270	.30Carbine	BU30A	FMJ	110	100	1.000	24,70 €



SJSP FLAT

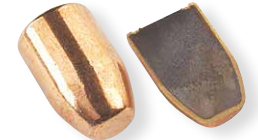

FMJ FLAT



JHP



LRN



LSWC



LWC

Art.Nr.	Beschreibung	Ref.	VE	Umkarton	Preis/VE
49350	Small Pistol Primer 1 1/2	PR-SP	100	5.000	3,20 €
49351	Large Pistol Primer 2 1/2	PR-LP	100	5.000	4,70 €
49352	Small Magnum Pistol Primer 5 1/2	PR-SPM	100	5.000	3,20 €
49353	Small Rifle Primer 7 1/2	PR-SR	100	5.000	3,20 €
49354	Large Rifle Primer 9 1/2	PR-LR	100	5.000	4,70 €

Art.Nr.	Beschreibung	Ref.	VE	Umkarton	Preis/VE
49360.001	Shotgun shells #209	CW209	1.000	5.000	86,30 €
49361.001	Small rifle #6-1/2 - 116	CWSR	1.000	5.000	62,10 €
49362.001	Large rifle #8-1/2 - 120	CWLR	1.000	5.000	67,90 €
49363.001	Large rifle Magnum #8-1/2M - 120	CWLRM	1.000	5.000	77,10 €
49364.001	Small regular pistol #1/2 - 108	CWSP	1.000	5.000	57,50 €
49365.001	Small Magnum pistol #1/2 - 108	CWSPM	1.000	5.000	66,70 €
49366.001	Large regular pistol #7 - 111	CWLP	1.000	5.000	64,40 €



Achtung. Gefahr durch Feuer oder Splitter, Spreng- und Wurfstü-
cke. Von Hitze, heißen Oberflächen, Funken, offenen Flammen
und anderen Zündquellenarten fernhalten. Nicht rauchen.

LAPUA GESCHOSSE

Unschlagbare Leistung

Geschosse von Lapua sind bekannt für ihre äußerste Präzision und ihre herausragende ballistische Auslegung. Von den weltberühmten Scenar und Scenar-L über die FMJ-Varianten, die alle für den jeweiligen Einsatzzweck optimiert sind, bis hin zu den NATURALIS und MEGA für Jäger. Von Olympia-Gold über Weltmeisterschaften oder lokale Wettkämpfe bis hin zu den Bergen und Wäldern, für jede Art von Schießaktivität gibt es ein LAPUA-Geschoss, das perfekt auf Ihre Bedürfnisse zugeschnitten ist.



MEGA

Das traditionelle Jagdgeschoss für die Hochwildjagd.

Lapuas Mega Geschoss ist ein Softpoint-Verbundgeschoss für die Jagd. Das Mega ist ein traditionelles Bleikerngeschoss für alle Arten der Jagd in Europa und Nordamerika, insbesondere der Hochwildjagd. Die mechanische Verbundtechnologie hält den Bleikern und hält die Geschosskonstruktion beim Aufschlag zusammen.



FMJ / SPITZER

Matchgeschoss - auch für den jagdlichen Einsatz.

Ob Sie Full-Metal-Jacket Geschosse für Training, Wettkampf oder Jagd benötigen, die Leistung von Lapuas FMJ Geschoss Familie wird Sie jederzeit überzeugen. Zuverlässigkeit auf die Sie sich bei jedem einzelnen Schuss verlassen können. 10 Schuss mit dem Lapua - Geschoss .30 S374 8g / 123 gr. FMJ können auf 100m leicht einen Streukreis von weniger als 30mm halten. Zuverlässigkeit bedeutet, dass jeder Schuss das Ziel da trifft, wo er soll.



NATURALIS

Präzise, vielseitig und bleifrei

Mittlerweile ist die dritte Generation des bleifreien NATURALIS Projektils erhältlich. Das ursprüngliche Konzept und Design wurde im Jahr 2002 vorgestellt. Dessen entscheidenden Vorteile sind die enorme Endleistung und die Gewichtsretention von praktisch 100 % für ein tiefes Eindringen, was zu einem sauberen, bleifreien Wildbret auch bei größerem Wild, wie zum Beispiel Elch oder Wapiti, führt.

Das neue NATURALIS-Design nutzt allerneueste Technologie um eine konsistente und kontrollierte Expansion zu gewährleisten. Die Polymer-Ventil-Technik nutzt hydraulische Kraft für eine optimale Aufpflanzung im weitesten Geschwindigkeitsbereich aller auf dem Markt befindlichen Geschosse.

Das Geschoss ist konstruiert und gefertigt mit reinem Kupfer. Das Material, der Geschossaufbau und die kontrollierte Expansion garantieren eine stabile und nahezu unzerstörbare Konstruktion. Das Restgewicht des Geschosses, selbst nach harten Knochentreffern, ist regelmäßig 100% des Originalgewichts.



SCENAR^L

Das ultimative Long-Range-Geschoss.

Das Scenar-L besitzt die verfeinerten Qualitäten des Original-Scenar Geschosses mit höheren Standards bei Geschosswandkonzentration, Gewichtsschwankung und Formgleichheit. Scenar-L hat sich die Bezeichnung als Bank des Geschosses für die bestmöglichen Resultate im Long-Range-Gewehrshießen wahrlich verdient. Für die Topschützen der Welt in Benchrest, Long-Range oder F-class ist das Scenar-L das ultimative Geschoss, bewiesen durch unzählige Long-Range-Rekorde, die erzielt wurden.



LOCK BASE

Unschlagbare Präzision auf extreme Distanzen

Lapuas Lock Base Geschoss ist eine Lapua-Innovation welche ein Full-Metal-Jacket Geschoss mit Boattail mit einer patentierten Grundplatte kombiniert. Dieses Geschoss hat seinen Wert über lange Zeit sowohl im Sport-schießen als auch bei militärischen und polizeilichen Anwendungen unter Beweis gestellt.



GESCHOSSE für Büchsenpatronen

Art.-Nr.	Kaliber	Prod.-Nr.	Bezeichnung	Geschoss	Typ	Gewicht g	Grain	VE	Umkarton	Preis / VE
49100.305	5,69mm (.224)	4PL5015	Scenar L	GB544	OTM L	4,5	69	100	1.000	51,00 €
49100.405	5,69mm (.224)	4PL5016	Scenar L	GB545	OTM L	5	77	100	1.000	51,00 €
49100.501	6mm (.243)	NPL6201	Naturalis	N509	Solid	5,8	90	50	1.000	91,50 €
49102.800	6mm (.243)	4PL6050	Scenar L	GB542	OTM	6,8	105	100	1.000	55,00 €
49102.801	6mm (.243)	4HL6050	Scenar L	GB542	OTM	6,8	105	1.000	1.000	480,00 €
49102.103	6,5mm (.264)	4PL6014	FMJ	S341	FMJ	6,5	100	100	1.000	42,50 €
49102.100	6,5mm (.264)	4HL6014	FMJ	S341	FMJ	6,5	100	1.000	1.000	370,00 €
49102.110	6,5mm (.264)	4PL6010	Mega	E471	SP	10,0	155	100	1.000	69,00 €
49102.101	6,5mm (.264)	4HL6033	Scenar	GB504	OTM	6,5	100	1.000	1.000	395,00 €
49102.203	6,5mm (.264)	4PL6020	Scenar	GB464	OTM	7	108	100	1.000	47,00 €
49102.404	6,5mm (.264)	4HL6020	Scenar	GB464	OTM	7	108	1.000	1.000	415,00 €
49102.204	6,5mm (.264)	4PL6032	Scenar	GB489	OTM	8	123	100	1.000	46,00 €
49102.406	6,5mm (.264)	4HL6032	Scenar	GB489	OTM	8	123	1.000	1.000	415,00 €
49102.202	6,5mm (.264)	4PL6018	Scenar	GB458	OTM	9	139	100	1.000	46,00 €
49102.408	6,5mm (.264)	4HL6018	Scenar	GB458	OTM	9	139	1.000	1.000	415,00 €
49102.414	6,5mm (.264)	4PL6021	Scenar L	GB547	OTM L	7,8	120	100	1.000	53,50 €
49102.410	6,5mm (.264)	4HL6021	Scenar L	GB547	OTM L	7,8	120	1.000	1.000	490,00 €
49102.412	6,5mm (.264)	4PL6019	Scenar L	GB546	OTM L	8,8	136	100	1.000	53,50 €
49102.200	6,5mm (.264)	4PL6000	FMJ Boat Tail	B343	FMJBT	9,3	144	100	1.000	50,00 €
49102.300	6,5mm (.264)	4HL6000	FMJ Boat Tail	B343	FMJBT	9,3	144	1.000	1.000	450,00 €

Art.Nr.	Kaliber	Prod.-Nr.	Bezeichnung	Geschoss	Typ	Gewicht g	Grain	VE	Umkarton	Preis / VE
49103.100	7mm (.284)	NPL7027	Naturalis	N564	Solid	10,1	160	50	500	92,50 €
49104.190	7,62mm (.308)	4PL7224	HP	G477	HP	6,5	100	100	1.000	37,00 €
49104.191	7,62mm (.308)	4HL7224	HP	G477	HP	6,5	100	1.000	1.000	320,00 €
49104.414	7,62mm (.308)	4PL7003	Spitzer	S374	FMJ	8	123	100	1.000	37,00 €
49104.415	7,62mm (.308)	4HL7003	Spitzer	S374	FMJ	8	123	1.000	1.000	320,00 €
49104.501	7,62mm (.308)	4PL7069	Scenar	GB422	OTM	10,85	167	100	1.000	51,00 €
49104.406	7,62mm (.308)	4HL7069	Scenar	GB422	OTM	10,85	167	1000	1.000	450,00 €
49104.504	7,62mm (.308)	4PL7071	Scenar	GB432	OTM	12	185	100	1.000	51,00 €
49104.511	7,62mm (.308)	4HL7071	Scenar	GB432	OTM	12	185	1.000	1.000	450,00 €
49104.416	7,62mm (.308)	4PL7061	Scenar L	GB550	OTM	11,3	175	100	1.000	61,00 €
49104.417	7,62mm (.308)	4HL7061	Scenar L	GB550	OTM	11,3	175	1.000	1.000	550,00 €
49104.420	7,62mm (.308)	4PL7063	Scenar L	GB552	OTM L	10	155	100	1.000	61,00 €
49104.421	7,62mm (.308)	4HL7063	Scenar L	GB552	OTM L	10	155	1.000	1.000	550,00 €
49104.424	7,62mm (.308)	4PL7062	Scenar L	GB551	OTM L	14,3	220	100	1.000	69,50 €
49104.425	7,62mm (.308)	4HL7062	Scenar L	GB551	OTM L	14,3	220	500	1.000	310,00 €
49104.507	7,62mm (.308)	4PL7086	Lock Base	B476	FMJBT	11	170	100	1.000	53,50 €
49104.513	7,62mm (.308)	4HL7086	Lock Base	B476	FMJBT	11	170	1.000	1.000	480,00 €
49104.401	7,62mm (.308)	4PL7019	FMJ Boat Tail	D46	FMJBT	12	185	100	1.000	55,50 €
49104.404	7,62mm (.308)	4PL7060	Subsonic	B416	FMJBT	13	200	100	1.000	56,50 €
49104.502	7,62mm (.308)	4PL7057	Mega	E469	SP	9,72	150	100	1.000	72,00 €
49104.503	7,62mm (.308)	4PL7213	Mega	E415	SP	12	185	100	1.000	72,00 €
49104.500	7,62mm (.308)	4PL7047	Mega	E401	SP	13	200	100	1.000	72,00 €
49104.514	7,62mm (.308)	4HL7005	FMJ-BT	D166	FMJBT	13	200	1.000	1.000	535,00 €
49104.515	7,62mm (.308)	4PL7005	FMJ-BT	D166	FMJBT	13	200	100	1.000	61,00 €
49104.518	7,62mm (.308)	4HL7019	FMJ Boat Tail	D46	FMJBT	12	185	1.000	1.000	510,00 €
49104.505	7,62mm (.308)	NPL 7105	Naturalis	N558	Solid	11	170	50	500	79,00 €
49105.101	8,61mm (.338)	4PL8012	Lock Base	B408	FMJBT	16,2	250	100	500	84,50 €
49105.103	8,61mm (.338)	4HL8012	Lock Base	B408	FMJBT	16,2	250	500	1.000	380,00 €
49105.105	8,61mm (.338)	4PL8013	Scenar	GB528	OTM	19,4	300	100	1.000	88,50 €
49105.200	8,61mm (.338)	4PL8017	Scenar	GB488	OTM	16,2	250	100	500	84,50 €
49105.202	8,61mm (.338)	NPL8020	Naturalis	N508	Solid	15	231	50	500	120,00 €
49105.400	8mm (.323)	NPL8009	Naturalis	N559	Solid	11,7	180	50	500	91,00 €
49105.500	9,3mm (.366)	4PL9017	Mega	E433	SP	18,5	285	100	1.000	105,00 €
49105.503	9,3mm (.366)	NPL9204	Naturalis	N560	Solid	16,2	250	50	500	88,00 €



D46

Oft kopiert - nie erreicht!

Das legendäre D46 Boattail ist das Geschoss, an dem sich alle anderen gleicher Art messen lassen müssen. Gefertigt nach den engsten Toleranzen für Konzentrität, Gleichmäßigkeit der Form und des Gewichts hat sich das D46 selbst seit den 1930er Jahren seinen Weg in die Rekordlisten geschossen und tut es im 21. Jahrhundert immer noch.



D166

Das original VM-Torpedheck-Geschoss für das Kaliber 7,62 x 53 R / 54 R

Das D166 Torpedheck-Geschoss hat das gleiche Design wie das legendäre D46-Geschoss, jedoch mit einem größeren Durchmesser. Das D166-Geschoss von Lapua wird seit 1936 im finnischen Militär eingesetzt und genießt bei den traditionellen Sportschützen für mittlere und lange Distanzen nach wie vor einen hervorragenden Ruf.



C356

Der Lapua Lead Wadcutter ist ein weit verbreitetes Geschoss für das Wettkampfschießen in den Disziplinen der Zentralfeuerpistole.



C427

Das leichtere 5,35g/83gr Lapua Lead Wadcutter Geschoss ist ideal für militärische Schnellfeuerpistole und für Schützen, die einen geringeren Rückstoß verlangen.

Art.Nr.	Kaliber	Prod.-Nr.	Name	Geschoss	Typ	Gewicht g	Grain	VE	Umkarton	Preis / VE
49115.403	7,65mm (.32)	4HL8023	LWC	C427	LWC	5,35	83	1.000	1.000	170,00 €
49115.404	7,65mm (.32)	4HL8021	LWC	C356	LWC	6,35	98	1.000	1.000	170,00 €

Art.Nr.	Kaliber	Prod.-Nr.	VE	Preis / VE
49130.101	5,6x39 Russian	4PH5013	100	140,00 €
49130.102	.222Rem	4PH5002	100	90,00 €
49130.105	.223Rem	4PH5003	100	90,00 €
49130.104	.22-250Rem	4PH5001	100	120,00 €
49130.144	6mmNormaBR	4PH6046	100	105,00 €
49130.198	6mmCreedmoor	4PH6022	100	145,00 €
49130.112	.243Win	4PH6009	100	120,00 €
49130.186	6,5mmCreedmoor	4PH6011	100	145,00 €
49130.200	6,5mmPRC Neu	4PH6023	100	165,00 €
49130.168	6,5mmGrendel	4PH6020	100	140,00 €
49130.166	6,5x47Lapua	4PH6010	100	140,00 €
49130.116	6,5x55Schwed	4PH6012	100	105,00 €
49130.162	.260Rem	4PH6050	100	120,00 €
49130.165	6,5-284Norma	4PH6030	100	140,00 €
49130.143	7mm08Rem	4PH7095	100	120,00 €
49130.131	.308Win PALMA	4PH7226	100	105,00 €
49130.128	.308Win	4PH7217	100	95,00 €
49130.129	.30-06Spring	4PH7068	100	120,00 €
49130.130	.300WinMag Neu	4PH7096	100	165,00 €
49130.199	.300PRC Neu	4PH7098	100	165,00 €

LAPUA Hülsen - Konstante Qualität

LAPUA fertigt Weltklasse Hülsen aus hochwertigen Rohstoffen. Die Hülsen halten ihre Toleranzen und können mehrfach wiedergeladen werden.

Das Hülsenmaterial ist äußerst formstabil und maßhaltig. Hülsenmund und -hals sind absolut symmetrisch, auch nach mehreren Wiederladevorgängen. Die bläuliche Färbung des Materials ist kein Zeichen schlechten Finishes sondern das Markenzeichen der LAPUA Hülsen.



Art.Nr.	Kaliber	Prod.-Nr.	VE	Preis / VE
49130.201	.284Win Neu	4PH7284	100	140,00 €
49130.151	7,62x53R	4PH7215	100	150,00 €
49130.140	7,62x39	4PH7074	100	84,00 €
49130.133	8x57 IS	4PH8030	100	130,00 €
49130.160	.338LapuaMag	4PH8068	100	355,00 €
49130.194	.338Norma	4PH8090	100	360,00 €
49130.134	9,3x62	4PH9050	100	150,00 €
49132.500	.32 S&W Long	4HH8021	1.000	365,00 €

Geschosse für Wiederlader



Bleifrei

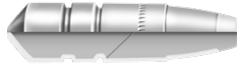

TUG® nature +
Torpedo Universal Geschoss nature+
Weltweit erstes bleifreies Mantelgeschoss. Maximale Stoppwirkung und Wildbreterhaltung.

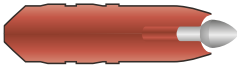

TAG®
Torpedo Alternativ Geschoss
Ultimative Schockwirkung im universellen Einsatz.

Bleifreie Geschosse für Wiederlader					
Art.-Nr.	Kaliber	BRENNKE Geschoss	Gewicht g/grs	VE	Preis €
49387	6,5 mm / .264 Diam.	TAG	8,4/130	25	59,00
49388	.270 / .277 Diam.	TAG	8,4/130	25	59,00
49380	7 mm / .284 Diam.	TUG nature+	8,3/128	25	47,00
49389	7 mm / .284 Diam.	TAG	10,4/160	25	59,00
49410	.308 Diam.	TUG nature+	9,5/147	25	47,00
49390	.308 Diam.	TAG	10,0/155	25	64,00
49381	8 mm / .323 Diam.	TUG nature+	9,7/150	25	49,00
49391	8 mm / .323 Diam.	TAG	11,3/175	25	77,00
49413	8,5 mm / .338 Diam.	TAG	12,6/195	25	83,00
49408	9,3 mm / .366 Diam.	TUG nature+	14,2/220	25	55,00
49392	9,3 mm / .366 Diam.	TAG	14,6/225	25	83,00

Bleihaltig



TIG®
Torpedo Ideal Geschoss
Ideal für die Jagd auf leichtes bis mittelschweres Wild.

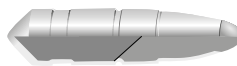

TUG®
Torpedo Universal Geschoss
Geeignet für mittelschweres bis schweres Wild.



TOG®
Torpedo Optimal Geschoss
Ein Deformationsgeschoss mit starker Wirkung.



Teilmantel und Basic
Einstiegsmodelle im 7mm bzw. .308 / 8mm S-Bereich wirken zuverlässig auf leichtes und mittleres Wild.



Bleihaltige Geschosse für Wiederlader					
Art.-Nr.	Kaliber	BRENNKE Geschoss	Gewicht g/grs	VE	Preis €
49369	6 mm / .243 Diam.	TOG	6,2/96	25	49,00
49411	6,5 mm	TOG	9,0/139	25	51,00
49374	.270 / .277 Diam.	TOG	9,7/150	25	51,00
49400	7mm / .284 Diam	TIG	11,5/177	25	36,00
49370	7mm / .284 Diam	TOG	9,7/150	25	51,00
49395	7mm / .284 Diam	TM	9,4/145	25	27,00
49401	.308 Diam.	TIG	9,7/150	25	36,00
49405	.308 Diam.	TUG	11,7/181	25	36,00
49373	.308 Diam.	TOG	10,7/165	25	51,00
49396	.308 Diam.	Basic	12,0/185	25	29,00
49402	8 mm / .323 Diam.	TIG	12,8/198	25	37,00
49377	8 mm / .323 Diam.	TOG	11,7/181	25	53,00
49376	8 mm / .323 Diam.	TOG	14,2/220	25	54,00
49397	8 mm / .323 Diam.	Basic	13,0/200	25	29,00
49412	8,5 mm / .338 Diam.	TOG	14,3/220	25	56,00
49407	9,3 mm / .366 Diam.	TUG	19,0/293	25	43,00
49379	9,3 mm / .366 Diam.	TOG	16,0/247	25	56,00
49382	.375 Diam.	TOG	17,5/270	25	58,00
49383	10,3 mm / .413 Diam.	TOG	15,2/235	25	64,00

PLATZPATRONEN

Art.Nr.	Kaliber	Fabrikat	VE	Umkarton	Preis / VE
47883.000	6mm Flobert Knall	CODEX	100	20.000	6,70 €
47884.000	.22 Knall	CODEX	100	10.000	8,50 €
47881.000	8mmKnall	CODEX	50	5.000	11,90 €
48014.050	8mmKnall	WADIE	50	5.000	20,70 €
47880.000	9mmPAKnall	CODEX	50	2.500	11,90 €
48020.009	9mmPAKnall	WADIE	25	2.500	12,60 €
48029.000	9mmPAKnall Flash Defence	WADIE	10	4.000	10,00 €
47882.000	9x17R Knall	CODEX	50	5.000	12,90 €
48029.009	9x17R Knall Flash Defence	WADIE	10	5.000	10,00 €
48020.045	.45Short	WADIE	25	2.500	27,10 €

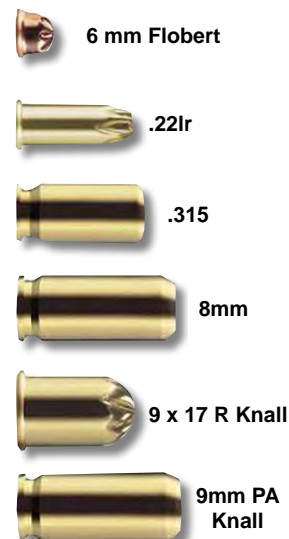

GASPATRONEN

Art.Nr.	Kaliber	Wirkstoff	Fabrikat	VE	Umkarton	Preis / VE
48017.315	.315	CS	WADIE	10	5.000	10,80 €
48017.000	8mmKnall	CS	WADIE	10	5.000	10,80 €
48027.000	9x17R Knall	CS	WADIE	10	5.000	12,80 €
48027.009	9mmPAKnall	CS	WADIE	10	4.000	10,40 €

PFEFFERPATRONEN

In Deutschland nur zur Tierabwehr zugelassen.

Art.Nr.	Kaliber	Wirkstoff	Fabrikat	VE	Umkarton	Preis / VE
48001.000	8mmKnall	PV Pfeffer	WADIE	10	5.000	13,80 €
48001.001	8mmKnall	PV Pfeffer Supra	WADIE	10	5.000	14,60 €
48005.000	9x17RKnall	PV Pfeffer Supra	WADIE	10	5.000	16,20 €
48006.000	9mmPAKnall	PV Pfeffer Supra	WADIE	10	4.000	14,80 €

NOTSIGNALPATRONEN Kal. 4

Art.Nr.	Kal.	Bezeichnung	VE	Preis / VE
48150.000	4 (Signal)	Leuchtpatrone, Einzelstern, weiss	1 Schachtel à 10 Stück	97,70 €
48154.000	4 (Signal)	Leuchtpatrone, Einzelstern, rot	1 Schachtel à 10 Stück	97,70 €
48156.000	4 (Signal)	Leuchtpatrone, Einzelstern, grün	1 Schachtel à 10 Stück	97,70 €

VIEHBETÄUBUNGSPATRONEN KERNER

Art.Nr.	Kaliber	Bezeichnung	VE	Umkarton	Preis / VE
47858.000	9mmNickl, grün	für Schweine und Kleinvieh	50	500	17,70 €
47860.000	9mmNickl, gelb	für Pferde, Kühe und leichte Ochsen	50	500	17,70 €
47862.000	9mmNickl, blau	für schwere Ochsen	50	500	17,70 €
47864.000	9mmNickl, rot	für schwere Bullen	50	500	17,70 €

COMET Signalgeber



COMET Signalgeber Personal

Leichtes und kompaktes Set, bestehend aus 9 roten Patronen und einem Signalgeber, verpackt in einer wasserabweisenden Box. Feder und Schlagbolzen bestehen aus rostfreiem Edelstahl. 9 Patronen pro Set, jeweils mit einer Steighöhe von über 40m.

- Leuchtdauer: mind. 5,5 Sek.
- Lichtstärke: mind. 10.000 Candela
- Auslösung: Schlagbolzenzündung
- Gewicht: 150g (5,2 oz)

28983 COMET Personal € 53,45

COMET Signalgeber Compact

Eine kompaktere Version des Signalgebers „Personal“: Signalgeber mit integrierten Magazin zur Aufnahme von bis zu 3 roten Patronen. Diese sind an einem Gummiband befestigt, um sie vor versehentlichem Verlust zu schützen. Ansonsten wie Signalgeber Personal. Gewicht: 74 g (2,6 oz)

28984 COMET Compact € 41,-



LEUCHT- & BÖLLERPATRONEN zum Abschuss aus Flinten

Art.Nr.	Kal.	Bezeichnung	VE	Umkarton	Preis / VE
48181.000	12/70	ZINK Leuchtpatronen, sortiert (2x rot, 2x weiß, 2x grün)	6	840	13,10 €
48196.000	10/73	WINCHESTER SuperX Blank, Salutpatrone	Neu 25	250	56,70 €



Zink-Feuerwerk



PYROTECHNISCHE MUNITION

Art.Nr.	Kaliber	Bezeichnung	VE	Umkarton	Preis / VE
48039.000	15 mm	ZINK Comet Banger à 10 Stück - steigt mit einem Silberschweif auf und wirft zum Schluss viele knallende Sternchen aus.	Rolle à 10 St.	200 Rollen	5,80 €
48039.001	15 mm	ZINK Twin Colors à 10 Stück - 2x 5 verschiedene Verwandlungssterne	Rolle à 10 St.	200 Rollen	4,90 €
48039.002	15 mm	ZINK Orchidee Signalsterne mit Silberschweif und bunten Farbperlen	Rolle à 10 St.	200 Rollen	5,60 €
48039.003	15 mm	ZINK Stardust BC Kometensterne: 5x Brokatgold, 5x Camura Kometenaufstieg mit Perlenschweif in Gelbgold zu Silber)	Rolle à 10 St.	200 Rollen	4,50 €
48039.004	15 mm	ZINK Stardust TS Kometensterne: 5x Tremolant Kometenaufstieg in brillantem Goldglitter, 5x Kometenaufstieg in Silber	Rolle à 10 St.	200 Rollen	4,40 €
48039.005	15 mm	ZINK Color-Banger Signalsterne: Farbkomet mit Knallsternen - 5x rot, 5x grün	Rolle à 10 St.	200 Rollen	6,50 €
48042.000	15 mm	ZINK SOS Sortiment, 22-teilig , bestehend aus: 1 Rolle Notsignalsterne Rot, 4 x Pfeifpatronen, 4 x Sternbukett rot, 4 x Sternbukett grün	1 Blister	100 Blister	15,20 €
48043.000	15 mm	ZINK Leucht-Signalsterne , 4-farbig (weiß, gelb, grün, rot)	Rolle à 10 St.	200 Rollen	3,40 €
48044.000	15 mm	ZINK Leucht-Signalsterne , 10-farbig (violett, blau, purpur, weiß, citro, grün, orange, rot, türkis, gelb)	Rolle à 10 St.	200 Rollen	4,50 €
48045.000	15 mm	ZINK Sternbukett-Patronen, 10-teilig , bestehend aus: • 6 Sternbukettgeschosse (Lichtspur gold mit Sternbündel je 3 x rot, grün) • 4 Sternbukettgeschosse (Lichtspur gold mit Sternbündel je 2 x gelb, blau)	1 Blister	100 Blister	8,70 €
48046.000	15 mm	ZINK Comox-Sortiment, 22-teilig , bestehend aus: • 10 Leucht-Signalsterne, 4-farbig (weiß, gelb, grün, rot) • 4 Kometensterne • Knattergeschosse (mit Pfeifton und Knattereffekt) • 4 Sternbukettgeschosse (Lichtspur gold mit Sternbündel je 1 x gelb, rot, grün, blau)	1 Blister	100 Blister	14,90 €
48048.000	15 mm	ZINK Fire Tron Sortiment, 46-teilig , bestehend aus: • je 1 Rolle Comet-Banger, Twin Colors, Orchidee • 4 x Silberpfeifen, 4 x Silberknatter, 4 x Kometensterne, 4 x Sternbukettpatronen	1 Blister	25 Blister	28,70 €
48050.000	15 mm	ZINK Mission 22, 22-teilig , bestehend aus: • 1 Rolle Color Banger, • 4 x Sternbukettgeschosse (neue Effektfüllung), 8 x Sternbombetten (Kometenaufstieg)	1 Blister	25 Blister	17,50 €
48051.000	15 mm	ZINK Crystal , bestehend aus: • 1 Rolle Stardust TS, • 1 Rolle Stardust BC, • je 3x Kometenaufstieg: Angel Eyes, Sun Grazer und Desert Gold.	1 Blister	100 Blister	17,90 €
48052.000	15 mm	ZINK MagicFive , bestehend aus: • 2 x Sternenbombetten: Desert Gold, Angel Eyes, Sun Grazer, Devil's Tail und Demon Eyes.	1 Blister	100 Blister	8,80 €
48056.001	15 mm	Zink Pyro Knallgeschosse Gefahrenklasse 1.4 G -ERWERBSSCHEINPFLICHTIG-	50 Stück	1.000 Stück	20,80 €
48062.000	15 mm	ZINK Knattergeschosse , 50 Feuerwerksgeschosse (Pfeifton mit Knattereffekt)	50 Stück	2.500 Stück	17,40 €
48062.001	15 mm	ZINK Knatterpatronen mit Silberschweif, 50 Feuerwerksgeschosse	50 Stück	2.500 Stück	19,50 €
48065.002	15 mm	Zink Pfeifpatrone , 50 Feuerwerksgeschosse (Feuerschweif mit schrillum Pfeifton)	50 Stück	2.500 Stück	17,40 €
48065.004	15 mm	ZINK Pfeifpatronen mit Silberschweif, 50 Feuerwerksgeschosse	50 Stück	2.500 Stück	19,50 €
48070.000	15 mm	ZINK High Five Sortiment, 100-teilig , bestehend aus: Kometenaufstieg je 1 x (à 20 Stk) Angel Eyes, Sun Grazers, Devil's Tail, Desert Gold, Knatterpatronen mit Silberkomet	100 Stück		59,95 €
48070.001	15 mm	ZINK Devil's Tail : silberfunkelnd mit Bukett von roten Sternen und Cracklingspitzen	20 Stück		12,10 €
48070.002	15 mm	ZINK Angel Eyes : Kometenaufstieg gold mit Bukett von weißen Blinksternen	20 Stück		12,10 €
48070.003	15 mm	ZINK Sun Grazer : Kometenaufstieg gold mit Bukett von langziehender Silberweide	20 Stück		12,00 €
48070.004	15 mm	ZINK Desert Gold : Kometenaufstieg in Goldglitter mit Bukett in leuchtenden Grün	20 Stück		12,00 €
48070.006	15 mm	ZINK Demon Eyes : Kometenaufstieg Brokatgold mit Bukett von roten Blinksternen	20 Stück		12,10 €



AKAH

**Universelle Jagdoptik
mit ausgezeichnetem
Preis-Leistungs-Verhältnis!**



50075 8x56 GA



**50077 8x42 OB
50078 10x42 OB**



50076 8x26 OB



AKAH Jagdglas 8x56 GA

Das AKAH Jagdglas ist konsequent auf die Bedürfnisse des Jägers abgestimmt. Ein lichtstarkes Fernglas in kompakter Bauweise und formschönem Design. Moderne vollvergütete Linsen und BAK-4 Prismen sorgen in Verbindung mit dem großen Objektivdurchmesser für eine lichtstarke, detail- und kontrastreiche Bildwiedergabe. Die grüne Gummiarmierung schützt vor Feuchtigkeit und liegt angenehm sicher in der Hand. Mehrstufige Drehaugenmuscheln sowie der griffige Zentralfokus mit integriertem Dioptrienausgleich gewährleisten eine einfache Bedienung auch mit Handschuhen.

Zum Lieferumfang gehört ein hochwertiges Hardcase, ein Neopren-Tragegurt, sowie Okular- bzw. Objektiv-Schutzkappen

50075 8x56 GA € 229,-

AKAH Pirschglas 8x26 OB / 8x42 OB / 10x42 OB

Qualitätsoptik für den universellen Einsatz: Pirsch, Vogelbeobachtung oder Urlaub. Moderner Look mit offener Brücke, komfortabel in der Bedienung. Mehrschichtvergütung für erhöhte Lichttransmission. BAK-4 Prismen für gesteigerte Brillanz und Vermeidung von Streulicht. Wasserdichtes, stickstoffgefülltes Gehäuse aus Thermoplast mit grüner Gummiarmierung. Kompakt und leicht für ermüdungsfreies Beobachten. Praktische Drehaugenmuscheln, Dioptrien-Ausgleich am Okular. Inkl. Weichbeutel, Trageriemen, Okular- und Objektivschutz.

**50076 8x26 OB € 59,-
50077 8x42 OB € 149,-
50078 10x42 OB € 149,-**

AKAH Entfernungsmesser X-Range

Der sehr kompakte monokulare Laser-Entfernungsmesser zeigt per Knopfdruck exakt wie weit das anvisierte Ziel entfernt ist. Er hat eine Reichweite von etwa 600 m und ist umschaltbar von Meter auf Yards. Über verschiedene Betriebsmodi (Standard/Regen/Reflexionsmessung) lassen sich Entfernungen auch unter schlechten Messbedingungen ermitteln.

Vergrößerung: 6x.
Objektivdurchmesser: 25 mm.
Gewicht: 180g.
Maße: 130x90x50 mm.
Spritzwassergeschützt.
Batterie: 1x CR2 3Volt.
Laser: Klasse I (augensicher).

50090 AKAH X-Range € 199,-

Trageriemen

aus schwarzem Rindleder mit Nackenschutz

50812 € 7,90

Art.-Nr.	Modell/ Vergrößerung	Austritts- pupille mm	Dämme- rungszahl	Sehfeld auf 1.000m	Gewicht ca. g	Höhe x Breite mm	Preis €
50076	8 x 26	3,25	14,42	122	380	117 x 115	59,-
50077	8 x 42	5,25	18,3	124	660	146 x 135	149,-
50078	10 x 42	4,2	20,8	106	660	146 x 135	149,-
50075	8 x 56	7	21,16	107	1.120	167 x 148	229,-
50090	AKAH X-Range				180	130 x 90	199,-



Designed & Engineered in Germany

Neu



Großer, bequemer Augenabstand



Lichttransmission > 92%



PASSIONdrop Wasserabweisende Beschichtung



Stativ-geeignet

GPO PASSION™ HD

Mit diesen Ferngläsern der Premiumklasse verpassen Sie nie wieder ein Detail!

PASSION™ HD-Produkte stellen die absolute Premiumklasse von GPO dar. HD-Optikdesign kombiniert mit modernsten Mehrschichtvergütungen schafft optische Spitzenklasse in Transmission, Sehfeld, Randschärfe, Nahfokussierung und Farbwiedergabe. Dank der wasserabweisenden Beschichtung PASSIONdrop™ sind alle Optiken schmutz- und wasserabweisend. Die innovative Mikrobrücke bietet eine hohe Qualität und ein sehr ergonomisches Design. Das Magnesiumgehäuse, die beschichtete Magnesiumbrücke und die Aluminium-Drehaugenmuscheln bieten maximale Robustheit bei minimalem Gewicht.

Die Dioptrieneinstellung wurde in das zentrale Fokussierad integriert, um eine komfortable Handhabung zu gewährleisten. Wenn Sie bei der Qualität Ihres Fernglases keine Kompromisse eingehen wollen und ein äußerst faires Preis-Leistungsverhältnis suchen, werden Sie hier definitiv fündig.

Lieferumfang: Qualitativ hochwertiges Hartschalen-Etui, High-End Neopren-Trageriemen, Putztuch, Gebrauchsanweisung, Objektiv- und Okularschutzkappen.



PASSION™ HD 8x42

Neu

Neu



PASSION™ HD 10x50

PASSION™ HD 8x42 / 10x42

Universeller Begleiter

Die PASSION™ HD 8x / 10x 42mm Modelle sind die kompakte, leichte und qualitativ hochwertige Option für alle Anforderungen im Outdoorbereich.

PASSION™ HD

8,5x50 / 10x50 / 12,5x50

Überragende Leistung

Die PASSION™ HD 8,5x / 10x / 12,5x 50mm Modelle zeichnen sich durch große Objektivlinsen aus, die eine höhere Lichtdurchlässigkeit auch unter schwierigsten Lichtverhältnissen ermöglichen.

Art. Nr.	Modell	Vergrößerung	Objektiv Ø [mm]	Austrittspupille Ø [mm]	Sehfeld auf 1000 m	HxB [mm]	Gewicht [g]	Preis
50122.000	GPO PASSION HD 8x42	8x	42	5,25	125	156 x 130	850	€ 979,99
50123.000	GPO PASSION HD 10x42	10x	42	4,2	112	156 x 130	860	€ 999,99
50125.000	GPO PASSION HD 8,5x50	8,5x	50	5,88	105	175 x 135	950	€ 1.199,99
50127.000	GPO PASSION HD 10x50	10x	50	5	103	175 x 135	960	€ 1.249,99
50129.000	GPO PASSION HD 12,5x50	12,5x	50	4	92	175 x 135	970	€ 1.299,99

RANGEGUIDE™ 2800

RANGETRACKER™ 1800



Designed & Engineered in Germany

Neu



GPO RANGEFINDER

Für perfekte Beobachtung in hoher Qualität

Die GPO Premium Laserentfernungsmesser wurden speziell für die Anforderungen anspruchsvoller Kunden entwickelt, die ihre spannenden Outdoor-Beobachtungen gleichzeitig mit entsprechenden Entfernungsmessungen in einem professionellen Gerät verbinden möchten. Sie bieten perfekte, hochwertige Beobachtungsoptik zu einem unschlagbaren Preis-Leistungsverhältnis.



Entfernungsmessung bis zu 2.800 m



Hyperscan-Modus mit 4 Messungen pro Sekunde



Zweifache Zielerkennungs-Technologie



Temperatur-Sensor



Automatische Höhenkorrektur (Slope)

RANGEGUIDE™ 2800

Hervorragende Lichttransmission

Der RANGEGUIDE™ 2800 Laser-Entfernungsmesser Fernglas, das in Design, Funktion und Leistung absolut führend ist, bietet hervorragende Lichttransmission, Rand-schärfe, Nahfokussierung und eine brillante Farbwiedergabe. Er kombiniert ein einzigartiges, elegant-kompaktes Design mit einem Magnesiumgehäuse, welches maximale Robustheit bei minimalem Gewicht zulässt. Zur Abrundung der hochkarätigen Ausstattung hat GPO einen Laser mit einer Reichweite von 2800 Metern, Winkelmessung sowie Temperaturmessung, „Line of Sight“ und „True Range Features“ integriert. OLED Display. Helligkeitsregelung in 9 Stufen.

Lieferumfang: Neopren-Trageriemen, Bedienungsanleitung, Reinigungstuch, Hart-schalen-Etui mit Tragriemen, Objektiv- und Okularabdeckungen, CR2 Batterie.

RANGETRACKER™ 1800

Extrem schnelle Lasermessung

Mit einer maximalen Reichweite für gut reflektierende Ziele von 1.800 Metern, dem integrierten Hyperscan-Modus (3 Messungen pro Sekunde), der BEST- und LAST-Zieltechnologie sowie der SLOPE- und TRUE RANGE-Berechnung erhalten Sie ein Produkt, das für alle Eventualitäten und ohne Kompromisse entwickelt wurde. Darüber hinaus ist das Produkt extrem kompakt (LxBxH: 94x33x76 mm), leicht und ergonomisch mit einer Hand bedienbar. In den Farbvarianten schwarz und grün erhältlich



Entfernungsmessung bis zu 1.800 m



Hyperscan-Modus mit 3 Messungen pro sec



2-fache Zielerkennungs-Technologie



Autom. Höhenkorrektur (Slope)



Neu

Art. Nr.	Modell	Vergröße-rung	Objektiv Ø [mm]	Austrittspu-pille Ø [mm]	Sehfeld auf 1000 m	Entfernung [m]	Gewicht [g]	Preis
50140.000	GPO RANGEGUIDE 2800 8x50	8x	50	6,3	115	max.: 2.800 min.: 3 Reh: 700	1.050	€ 1.449,99
50146.000	GPO RANGETRACKER 1800 6x20 Schwarz	6x	20	3,33	7,5°	max.: 1.800 min.: 6	148	€ 349,99
50146.001	GPO RANGETRACKER 1800 6x20 Grün	6x	20	3,33	7,5°	max.: 1.800 min.: 6	148	€ 349,99



Leica Geovid R.

Robust, leicht und bewährt.



LICHTSAMMLER

1 Geovid 8x56 R

2.100,- €

Leica Geovid R. Fernglas und Entfernungsmesser – beides in einem Produkt.

Die Fokussierung auf wenige, wesentliche Merkmale machen die Geovid R Modelle erschwinglich für all diejenigen, die sich bisher noch nicht für ein Entfernungsmesser-Fernglas der Premiumklasse entscheiden konnten. Die Messreichweite von 1.100m ist für die meisten jagdlichen Anwendungen ideal. Die grundlegende Ballistikfunktion zur Winkelkompensation wurde integriert, um die Sicherheit für den waidgerechten Schuss noch weiter zu erhöhen – bergauf und bergab.



2 Geovid 8x42 R



3 Geovid 10x42 R



4 Geovid 15x56 R



Leica Geovid HD-R 2700.

Mit linearer, ebenengleicher Entfernung (EHR).

Leica Geovid HD-R 2700 Entfernungsmesser.

Die Geovid HD-R 2700 Modelle kombinieren ergonomisches Design mit gestochen scharfer, kontrastreicher Optik und zuverlässiger Entfernungsmessung. Eine intuitive Bedienbarkeit ist garantiert, da zur Ausgabe der ebenengleichen Entfernung (EHR) keine vorherige Programmierung notwendig ist. In bergigem Gelände erhalten Sie durch die Ausgabe der winkelkompensierten Schussentfernung mehr Sicherheit und Flexibilität. Der Leica eigene Algorithmus berücksichtigt neben linearer Distanz und Winkel immer auch eine realistische Geschossflugbahn und ist deshalb genauer als die Rifleman's Rule (Cosinus-Funktion). Das Ergebnis ist eine höchst präzise Berechnung der echten, ballistischen Distanz (EHR) bis 1.100 m/1.200 yds.



5 Geovid 8x42
HD-R 2700



6 Geovid 10x42
HD-R 2700



7 Geovid 8x56
HD-R 2700

LEICA NEWS

VERPASSEN SIE NIE MEHR
DIE SCHÖNSTEN MOMENTE MIT LEICA



Melden Sie sich jetzt
für unsere Leica News an:
<https://spo.leica-camera.com>

Leica Geovid 3200.COM Mit Ballistiksystem ABC®.



Bahnbrechende Benutzerfreundlichkeit dank Leica Hunting App.

Wiederholgenaue und absolut präzise Entfernungsmessung auch bei widrigen Bedingungen bis zu 3.200 Yards (2.900 Metern).



Mit der Leica Hunting App individuelles Ballistikprofil erstellen, übertragen und immer wieder aufrufen.

Leica Ballistiksystem ABC®:
 1. Absehen-Klickverstellung
 2. Haltepunktkorrektur in cm oder Inch
 3. Echte ballistische Distanz (EHR)

Leica Rangemaster. Maximale Präzision und Sicherheit.



Leica Rangemaster CRF 2800.COM

Die einzigartige Kombination aus Bluetooth®-Konnektivität, präziser Distanzmessung, ballistischer Funktionalität und Optik höchster Güte im kompakten Design bietet hohe Präzision und Sicherheit bei der Entfernungsmessung. Die Einstellung des individuellen Ballistikprofils über die Leica Hunting App ist einfach und komfortabel. Via Bluetooth® erhält der Rangemaster 2800.COM die individuellen ballistischen Daten.

Leica Rangemaster CRF 2400-R.

Flexibel, handlich und mit ballistischer Funktionalität – das perfekte Einsteigermodell für alle, die Wert auf zuverlässige Messergebnisse im unwegsamen Gelände legen. Der CRF 2400-R gibt Ihnen präzise die lineare und ebenengleiche Entfernung an.

9 Rangemaster CRF 2800.COM und Leica Hunting App

Leica Entfernungsmesser im Überblick: Geovid und Rangemaster

Alle Leica Entfernungsmesser mit AquaDura®-Vergütung, außer Geovid R-Modelle.

Abb.	Produktbezeichnung	Vergrößerung	Objektiv-Ø mm	Austrittspupille Ø mm	Dämmungszahl	Sehfeld auf 1000 m	HxB mm	Gewicht g inkl. Batterie	Art. Nr.	Preis €
2	Geovid 8x42 R	8x	42	5,25	18,3	125	173x125	950	50363.700	1.850,-
3	Geovid 10x42 R	10x	42	4,2	20,5	110	168x125	945	50364.700	1.900,-
1	Geovid 8x56 R	8x	56	7,0	21,2	118	182x135	1.100	50362.700	2.100,-
4	Geovid 15x56 R	15x	56	3,7	29,0	75	210x134	1.300	50365.700	2.550,-
5	Geovid 8x42 HD-R 2700	8x	42	5,25	18,3	130	178x125	975	50363.427	2.550,-
6	Geovid 10x42 HD-R 2700	10x	42	4,2	20,5	114	174x125	980	50364.427	2.600,-
7	Geovid 8x56 HD-R 2700	8x	56	7,0	21,2	118	187x153	1.205	50362.427	2.900,-
8	Geovid 8x42 3200.COM	8x	42	5,25	18,3	130	178x125	975	50363.320	3.000,-
o. Abb.	Geovid 10x42 3200.COM	8x	42	4,2	20,5	114	174x125	980	50364.320	3.100,-
o. Abb.	Geovid 8x56 3200.COM	15x	56	7,0	21,2	118	187x153	1.205	50362.320	3.300,-
9	Rangemaster CRF 2800.COM	7x	24	3,4	13	115	Länge 113 75x34	189	50373.000	750,-
o. Abb.	Rangemaster CRF 2400-R	7x	24	3,4	13	115	75x34	189	50376.000	550,-

Alle Produkte und technischen Daten finden Sie unter www.leica-sportoptics.com

unverbindliche Preisempfehlung



Leica Ferngläser.

Universell, kontrastreich und brillant.



1 Noctivid 10x42



2 Ultravid 8x50 HD-Plus **3** Ultravid 10x25 BR

Leica Noctivid.

Ein Jahrhundert gewachsenes Wissen wird Wirklichkeit.

Über ein Jahrhundert Erfahrung in der Entwicklung von fernoptischen Geräten, Mikroskopen und Kameras gipfeln heute in der innovativsten Familie unter den Leica Ferngläsern: den Noctivid. Die Meilensteine setzen die Mechanik und Optik der Leica Fernglasfamilie. Bei den optischen Werten vereint das Noctivid das Beste aus innovativen und bewährten Technologien. Die bereits in der Leica Ultravid HD-Plus Optik eingesetzten Schott HT™ (Hochtransmissions-) Gläser sorgen auch im Noctivid für verblüffend natürliche Farben und höchste Transmission. Komplexe, innovative Blendensysteme zur Streulichtunterdrückung ergeben detailreiche, brillante Bilder bis zum Rand mit gestochen scharfen Kontrasten. In jeder Lebenslage einsetzbar, setzen diese Ferngläser auch im Design Maßstäbe: Kompakt in den Abmessungen, stilvoll und elegant, trotzdem unglaublich robust und belastbar.

Leica Ultravid HD-Plus.

Universell einsetzbar, licht- und kontraststark.

Die Ferngläser der Ultravid HD-Plus Serie sind die perfekten Universalgläser, von der Treibbis zur Ansitzjagd. So werden bei den HD-Plus Modellen besondere Schott-Gläser mit hervorragender Transmission (Schott HT™ Gläser) für die Prismen eingesetzt. Zudem wurde die optische Leistung durch neue, innovative Coating-Verfahren verbessert, was zu mehr Transmission im blau-violetten Spektralbereich führt und damit zu einer höheren Bildhelligkeit, verbesserter Farbübertragung und deutlich gesteigertem Dämmerungssehen.

Leica Ultravid Kompakte.

Sie sind heller, brillanter und robuster als andere Ferngläser dieser Objektivgröße – und sie passen in jede Jackentasche. Die erste Wahl für alle Naturliebhaber, die in die professionelle Beobachtung einsteigen möchten. Auch in beledert schwarz und beledert silber erhältlich: Modelle und Preise auf Anfrage.

Leica Trinovid Klassik.

Die Rückkehr der Fernglas-Ikone.

Die Leica Trinovid-Ferngläser sind eine Hommage an die Fernglas-Ikone der 1960er Jahre. Formschön, schlank und elegant im klassischen Fernglas-Design mit schwarzer Beledung sind sie ein Statement und zeitloses Accessoire, um die besonderen Momente intensiv zu erleben. Die präzise, leistungsstarke Premium-Optik, die Anwendern einen beeindruckenden Überblick beschert, sorgt zusammen mit der intuitiven Bedienung dafür, dass auch kleinste Details entspannt beobachtet werden können. Neueste Glassorten und Vergütungen garantieren brillante, natürliche Farben und kontrastreiche, lichtstarke Bilder bis zum Rand. Geschützt durch ein ultraleichtes Aluminiumgehäuse und modernste Materialien, sind die Trinovid-Ferngläser robust, klimafest, spritzwasser- und regendicht. Auch unter intensiven Bedingungen sind sie jeder Herausforderung gewachsen und somit der perfekte Begleiter, egal ob auf Reisen oder Wandertouren.

Zubehör für Leica Ferngläser.

Neopren-Fernglasgurt olivgrün

Art. Nr. 50370. 004
Preis 60,- €



Neopren-Fernglasgurt „Sport“

Art. Nr. 50370. ...
Preis 60,- €

Erhältlich in den Farbversionen:

- Nachtschwarz .005
- Schokoladenbraun .008
- Signalarange .007
- Olivgrün .006



4 Trinovid 8x40





6 Trinovid 8x42 HD

7 Trinovid 8x20 BCA



5 Trinovid 10x32 HD

995,- €

Leica Trinovid HD. Robust und zuverlässig.

Die Trinovid HD Modelle bestehen durch ihre hohe optische Leistung und sind gleichzeitig extrem robust. Dank der bewährten Leica Optik bieten sie starke Kontraste, eine brillante Farb-

wiedergabe und eine sehr gute Lichttransmission. Die griffige Gummiarmierung macht sie unvergleichlich widerstandsfähig und bietet perfekten Halt bei allen Wetterbedingungen. Für schnelleren und besseren Überblick in jeder Jagdsituation.

Leica Trinovid Kompakte.

Die Trinovid BCA sind kleine, hochwertige Kompaktferngläser, die technisch gesehen selbst den Vergleich mit vielen größeren Ferngläsern nicht scheuen müssen. Für den Einsatz zum Beispiel auf langen Touren oder auf Reisen.

Leica Ferngläser im Überblick:

Abb.	Produktbezeichnung	Vergröße- rung	Objektiv- Ø mm	Austrittspupille Ø mm	Sehfeld auf 1000 m	HxB mm	Gewicht g	Art. Nr.	Preis €
o. Abb.	Noctivid 8x42, schwarz	8x	42	5,2	135	154x124	860	50400.000	2.580,-
o. Abb.	Noctivid 10x42, schwarz	10x	42	4,2	112	154x124	860	50401.000	2.680,-
o. Abb.	Noctivid 8x42, grün	8x	42	5,2	135	154x124	860	50402.000	2.580,-
1	Noctivid 10x42, grün	10x	42	4,2	112	154x124	860	50403.000	2.680,-
o. Abb.	Ultravid 8 x 32 HD-Plus	8x	32	4	135	116x116	535	50389.010	2.010,-
o. Abb.	Ultravid 10 x 32 HD-Plus	10x	32	3,2	118	120x116	565	50390.010	2.060,-
2	Ultravid 7 x 42 HD-Plus	7x	42	6	140	141x120	770	50380.010	2.280,-
o. Abb.	Ultravid 8 x 42 HD-Plus	8x	42	5,2	130	142x121	790	50381.010	2.330,-
o. Abb.	Ultravid 10 x 42 HD-Plus	10x	42	4,2	112	147x121	750	50382.010	2.380,-
o. Abb.	Ultravid 8 x 50 HD-Plus	8x	50	6,2	117	182x68	1.000	50383.011	2.540,-
o. Abb.	Ultravid 10 x 50 HD-Plus	10x	50	5	117	178x125	1.000	50384.011	2.590,-
o. Abb.	Ultravid 12 x 50 HD-Plus	12x	50	4,2	100	182x120	1.040	50385.011	2.740,-
o. Abb.	Ultravid 8 x 20 BR	8x	20	2,5	113	93x111	240	50387.000	745,-
3	Ultravid 10 x 25 BR	10x	25	2,5	90	112x111	265	50388.000	775,-
o. Abb.	Trinovid 8 x 32 HD	8x	32	4	124	130x117	630	50353.003	945,-
5	Trinovid 10 x 32 HD	10x	32	3,2	114	130x117	640	50354.003	995,-
6	Trinovid 8 x 42 HD	8x	42	5,25	124	140x117	730	50355.003	1.090,-
o. Abb.	Trinovid 10 x 42 HD	10x	42	4,2	113	140x117	730	50356.003	1.140,-
7	Trinovid 8 x 20 BCA	8x	20	2,5	113	92x96	235	50350.000	500,-
o. Abb.	Trinovid 10 x 25 BCA	10x	25	2,5	90	110x92	255	50351.000	550,-
o. Abb.	Trinovid 7 x 35	7x	35	5,0	140	132x107	590	auf Anfrage	1.500,-
4	Trinovid 8 x 40	8x	40	5,0	123	146x112	640	auf Anfrage	1.600,-
o. Abb.	Trinovid 10 x 40	10x	40	5,0	104	142x112	640	auf Anfrage	1.650,-

unverbindliche Preisempfehlung



Leica Fortis 6 Zielfernrohre.

Zoom 6 in Bestform.



1 Fortis 6 2.5–15x56 i (in Anwendung)

Leica Fortis 6 Serie.

Ob Ansitzjagd, Pirsch oder Drückjagd – die Fortis 6 Zielfernrohre sind leistungsstarke und robuste Allrounder. Herausragende Detailerkennung, ein extragroßes Sehfeld und konkurrenzlose Kontraststärke bis zum Rand: Mit ihrer perfekten Kombination aus optischer Performance und puristischem Design setzen die Leica Fortis 6 Modelle neue Maßstäbe in der 6-fach-Zoomklasse.

Leica Absehen für Fortis 6.



L-4a
.011



2 Fortis 6 1–6x24 i



3 Fortis 6 2–12x50 i

Zubehör für Leica Zielfernrohre.

Neopren-Cover

Art. Nr. 51982 / 84 / 85. ...
Preis 60,- €

Die Neopren-Cover bieten optimalen Schutz, da sie sich dank ihrem speziellen Schnitt nahezu vollständig um das Zielfernrohr hüllen. Das Obermaterial aus wind und wetterfestem Neopren ist besonders elastisch und absolut einfach und schnell anzubringen wie abzunehmen. Durch eine pfiffig integrierte, kleine Schlaufe ist ein besonders einfaches Handling selbst mit Handschuhen möglich.

Größen:
S/24 mm (.000)
M/42 mm (.001)
L/50 mm (.002)
XL/56 mm (.003)

Jeweils erhältlich
in den Farbversionen:
■ Nachtschwarz 51982
■ Signalorange 51985
■ Olivgrün 51984



Flip Caps

Art. Nr. 51988. ...
Preis 150,- €

Die innovativen Leica Flip Caps lassen sich leicht auf das Objektiv der Leica Zielfernrohre aufschrauben, um sie schnell und sicher gegen Verschmutzung und Beschädigung zu schützen.



Leica Fortis 6-Modelle im Überblick:

Abb.	Produktbezeichnung	Art. Nr.	Preis €
2	Fortis 6 1–6x24 i, Absehen 4a ohne Schiene mit Schiene	51791. ... 51790. ...	1.695,- 1.750,-
3	Fortis 6 2–12x50 i, Absehen 4a ohne Schiene mit Schiene ohne Schiene, mit BDC mit Schiene, mit BDC	51793. ... 51792. ... 51793. 1.. 51792. 1..	1.995,- 2.050,- 2.245,- 2.300,-
1	Fortis 6 2.5–15x56 i, Absehen 4a ohne Schiene mit Schiene ohne Schiene, mit BDC mit Schiene, mit BDC	51795. ... 51794. ... 51795. 1.. 51794. 1..	2.245,- 2.300,- 2.495,- 2.550,-

Leica Amplus 6 Zielfernrohre.

Verlässlich auf allen Distanzen mit flexiblem 6-fach Zoom.



4 Amplus 6 2.5–15x56 i (in Anwendung)

Leica Amplus 6 Serie.

In der Praxis vertrauen Jäger auf die Leica Amplus Zielfernrohre, weil es im entscheidenden Moment auf das Wesentliche ankommt: Die Kombination aus absoluter Verlässlichkeit, Präzision, robuster Mechanik und bewährter Premium-Optik macht sie zu beständigen Werkzeugen in der 6-fach Zoomklasse.

Leica Absehen für Amplus 6.

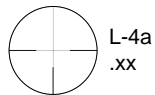

5 Amplus 6 1–6x24 i



6 Amplus 6 2.5–15x50 i

Leica Absehenschnellverstellung BDC. Alle Magnus i, Fortis 6 und Amplus 6 Zielfernrohre mit 50 und 56 mm Objektivdurchmesser sind optional mit BDC (Bullet Drop Compensator) erhältlich.

Leica BDC Direct Dial Ring. Individuelle Absehenschnellverstellung für den waidgerechten Schuss auf weite Distanzen. Z. B. EU 6 für: Kaliber .30-06 Spr. oder Brenneke TUG Nature+9,5 gr



Leica PRS 5–30x56 i.

Für die optimale Performance beim sportlichen Weitschuss.

Leica Absehen.



7

Leica Amplus 6-Modelle und PRS-Modell im Überblick:

Abb.	Produktbezeichnung	Art. Nr.	Preis €
5	Amplus 6 1–6x24 i, Absehen 4a	51805.011	1.300,-
o. Abb.	Amplus 6 3–18x44 i, Absehen L-Ballistik mit BDC (MOA)	auf Anfrage	1.600,-
4	Amplus 6 2.5–15x50 i, Absehen 4a	51807.011	1.500,-
o. Abb.	mit BDC	51807.111	1.600,-
6	Amplus 6 2.5–15x56 i, Absehen 4a	51809.011	1.600,-
o. Abb.	mit BDC	51809.111	1.700,-
7	PRS 5–30x56 i		
	Absehen 4a	51758.011	2.750,-
	Absehen L-Ballistik	51758.012	2.750,-
	Absehen L-PRB	51758.013	2.750,-



Alle Produkte und technischen Daten finden Sie unter www.leica-sportoptics.com

unverbindliche Preisempfehlung



Leica Magnus i Zielfernrohre.

Unschlagbar bis in die Dämmerung und auf weite Distanzen.



1 Magnus 1.8–12x50i (in Anwendung)

Leica Magnus i Serie.

Lichtstarke und kontrastreiche Bilder sind kein Zufall. Die Magnus i Zielfernrohrlinie bietet für alle Jagdarten die perfekte Lösung. Neben hochwertigsten Materialien und außergewöhnlich robustem Design, steht sie für eine überragende Lichttransmission von 92%, eine übergroße Austrittspupille für den idealen Einblick, sowie eine herausragende Lichttransmission und überlegene Kontraststärke. Für die ideale Zielerfassung vom ersten bis zum letzten Büchsenlicht.

Leica Absehen für Magnus i.

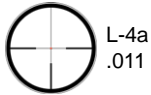

L-4a
.011

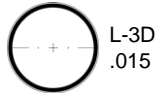

L-3D
.015



2 Magnus 1–6.3x24i



3 Magnus 1.5–10x42i



4 Magnus 2.4–16x56i

Leica Tempus ASPH. Rotpunktvisier.

Sicher ansprechen, gut abkommen. Das Rotpunktvisier Tempus ASPH. von Leica bringt Flexibilität und Präzision in die Jagd auf flüchtiges Wild. Leica hat sein Rotpunktvisier mit einer Asphäre realisiert, die für eine noch schärfere und brillante Leuchtpunktabbildung, eine extrem hohe Bildqualität und ein hervorragendes Einblickverhalten sorgt.

- Art. Nr.: 3.5 MOA: 54360.000
- 2.0 MOA: 54361.000

– Preis: 595,- Euro
unverbindliche Preisempfehlung



Leica Magnus i-Modelle im Überblick:

Abb.	Produktbezeichnung	Art. Nr.	Preis €
o. Abb. 2	Magnus 1–6.3x24i, Absehen L-4a und L-3D ohne Schiene mit Schiene	51761.0.. 51760.0..	2.265,- 2.345,-
3 o. Abb.	Magnus 1.5–10x42i, Absehen L-4a ohne Schiene mit Schiene	51767.0.. 51766.0..	2.420,- 2.505,-
o. Abb. 1	Magnus 1.8–12x50i, Absehen L-4a ohne Schiene mit Schiene	51769.0.. 51768.0..	2.620,- 2.705,-
o. Abb.	ohne Schiene, mit BDC	51769.1..	2.890,-
o. Abb.	mit Schiene, mit BDC	51768.1..	2.970,-
o. Abb. 4	Magnus 1.8–12x50i, Absehen L-4a Magnus 2.4–16x56i, Absehen L-4a ohne Schiene mit Schiene	51771.0.. 51770.0..	2.880,- 2.960,-
o. Abb.	ohne Schiene, mit BDC	51771.1..	3.145,-
	mit Schiene, mit BDC	51770.1..	3.230,-

Alle Produkte und technischen Daten finden Sie unter www.leica-sportoptics.com

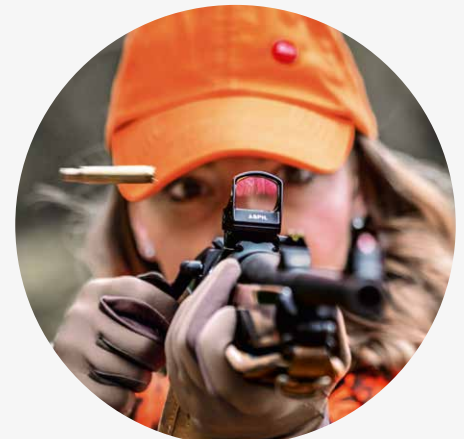

RUSAN



**Robuste, solide
RUSAN
Schwenk-
montagen.
je € 299,-**

Bezeichnung	Ø 30mm Bauhöhe 17mm	VM/ZM Schiene	SR Schiene
RUSAN SM Haenel Jaeger 10	.000	.000	.000
RUSAN SM Browning. BAR / Maral	.001	.001	.001
RUSAN SM Steyr Mannlicher SM12	.002	.002	.002
RUSAN SM Browning A-Bolt	.003	.003	.003
RUSAN SM Browning X-Bolt	.004	.004	.004
RUSAN SM Remington 700/78	.005	.005	.005
RUSAN SM Sauer 101	58500 .006	58506 .006	58511 .006
RUSAN SM Sauer 202	.007	.007	.007
RUSAN SM Mauser M12	.008	.008	.008
RUSAN SM Winchester 70	.009	.009	.009
RUSAN SM HK SLB2000	.010	.010	.010
RUSAN SM Tikka T3	.011	.011	.011
RUSAN SM CZ 550	.012	.012	.012
RUSAN Oberteile für Schwenk- montage, 30mm Ring, BH 17mm	für Haenel	58500.100	€ 219,-
	für Steyr	58500.100	€ 219,-



RUSAN Aufschubgesteck QR

für 11mm bzw. 12mm Prismenschiene (z.B. kombinierte Waffen wie HAENEL Jaeger 9, HUBERTUS Bbfl. mit 11mm bzw. 12mm Prismenschiene auf dem Lauf). Die Montage ist lieferbar mit 30mm Montage-Ringen in einer Bauhöhe von 12mm (Typ 1) und wird mittels Schnellspannhebel (QR = quick release) fixiert.

58669.000 30mm Ring, BH 12mm **€ 119,-**

RUSAN Weavermontagen "Quick Release"

Immer mehr Kugelwaffen werden von Haus aus mit Weaver-Schienen bzw. Weaver-Basen ausgestattet, die Montagen sind von der Grundkonstruktion einfach zu montieren, preisgünstig und dennoch präzise was die Wiederholgenauigkeit angeht.

Hochwertige Weaver Aufschub-Montage aus Stahl mit Schnellverschluss-Hebel. Die Verschlusshebel sind einstellbar, eine optimale Passung ist somit gewährleistet. Die Montage kann mit hoher Wiederholgenauigkeit montiert werden.



	Ring	BH	
58665.000	30mm	17mm	€ 129,-
58665.001	30mm	14mm	€ 129,-
58668.000	30mm	12mm	€ 129,-
58666.001	1" Ring	14mm	€ 129,-



RUSAN Adapterplatten für LEICA Tempus

für 13-15 mm Prismenschiene:

58513.000 mit Thumb Screw **€ 88,-**
58513.001 mit Quick Release **€ 95,-**

für Weaverschiene:

58514.000 mit Thumb Screw **€ 88,-**
58514.001 mit Quick Release **€ 95,-**

RUSAN Klemmadapter für Nachtsicht- geräte

Schnell und einfach zu bedienen Schnellspanner-Adapter zur Montage des Nachtsichtgerätes an eine Primäroptik. Damit die verwendete Primäroptik nicht beschädigt oder verkratzt wird, wurde die Innenseite des Adapters beschichtet. Mit Gewinde M52x0,75. Den Adapter gibt es mit einem Durchmesser von 30 mm – 65 mm. Maßgebend zur Bestimmung der richtigen Größe ist der Außendurchmesser der Primäroptik.



Passend für Lahoux Optik

50732.030	Ø 30mm	€ 169,-
50732.048	Ø 48mm	€ 169,-
50732.050	Ø 50mm	€ 169,-
50732.052	Ø 52mm	€ 169,-
50732.056	Ø 56mm	€ 169,-
50732.057	Ø 57mm	€ 169,-
50732.058	Ø 58mm	€ 169,-
50732.062	Ø 62mm	€ 169,-
50732.063	Ø 63mm	€ 169,-
50732.064	Ø 64mm	€ 169,-
50732.065	Ø 65mm	€ 169,-
50736. ...	Einschiebering für Klemmadapter Ø 48mm - 65mm	€ 23,90



RUSAN Montage für LEICA Tempus

58515.000 für Haenel Jaeger10 **€ 219,-**
58515.001 für Browning BAR / Maral **€ 219,-**
58515.002 für Steyr SM 12 **€ 219,-**

SPECTRA™ Line



GARANTIE
10
JAHRE
AUF OPTIK & MECHANIK

Designed & Engineered
in Germany



SPECTRA™ 5x 3-15x56i

Neu

SPECTRA™ 4x

Schlankes Design, kompakt und geringes Gewicht

Die 4-fach-Zoom-Zielfernrohre bestechen dank ihres 30 mm Mittelrohrdurchmessers durch ihre schlanke Bauweise, ihre kurze Länge und ihr geringes Gewicht. Die hervorragende optische Qualität wird durch weite Sehfelder und hohe Lichttransmissionswerte unterstrichen. Große Objektivdurchmesser sorgen für Lichtreserven bis tief in die Dämmerung. Einzigartig in dieser Klasse sind die beleuchteten 4xi-Modelle mit iControl™ Beleuchtung mit automatischer Abschaltung.

SPECTRA™ 5x

In der Dämmerung zu Hause

Mit dem Ziel einer hohen Dämmerungsleistung, bieten die SPECTRA™ 5-fach-Zielfernrohrmodelle präzise, zuverlässige und qualitativ hochwertige Leistung für unterschiedliche Anwendungen. 30 mm Mittelrohr, GPObright™ Linsenbeschichtungen und iControl™ Beleuchtungstechnik sind nur einige der Merkmale, die Sie in diesen Modellen finden. Vollgepackt mit Leistung, damit Sie Ihre Leidenschaft genießen können.

SPECTRA™ 6x

Zuverlässige und qualitativ hochwertige Leistung für verschiedene Anwendungen

Die SPECTRA™ 6-fach-Zielfernrohrmodelle sind präzise, qualitativ hochwertig und zuverlässig und damit richtige Allrounder. Um nur einige Merkmale der Reihe zu nennen: 30 mm Mittelrohr, GPObright™ Linsenbeschichtungen, Nullen ohne Werkzeug und iControl™ Beleuchtungstechnik.

Lieferumfang aller GPO Zielfernrohre:
Anleitung, Reinigungstuch, Bikini Cover,
Batterie CR2032.

Zusätzlich mit Throw Lever:
51005016 / 51017015 / 51027010 /
51035015 / 51037015 / 51039015



SPECTRA™ 4x 4-16x50i



SPECTRA™ 4x 2,5-10x44i



SPECTRA™ 6x 2-12x50i



SPECTRA™ 6x 1,5-9x32i



SPECTRA™ 6x 1-6x24i

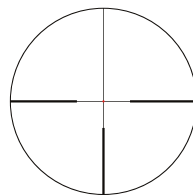

G4i

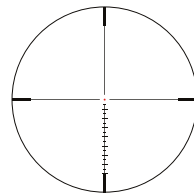

G4i DROP

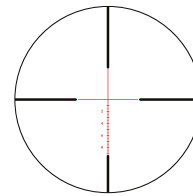

BRi

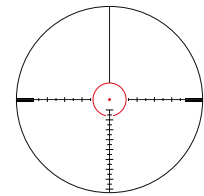

HSi (FFP)

Art.-Nr.	Modell	Absehen	Austrittspupille Ø mm	Sehfeld auf 100 m	Transmission	Mittelrohr Ø	Länge [mm]	Gewicht [g]	Preis €
51005.016	GPO SPECTRA 4x 2,5-10x44i	G4i DROP	12,3-4,4	16,2-4,1	87%	30	340	640	€ 529,99
51008.015	GPO SPECTRA 4x 4-16x50i	G4i	9,5-3,1	10,4-2,6	90%	30	369	629	€ 599,99
51008.016	GPO SPECTRA 4x 4-16x50i	G4i DROP	9,5-3,1	10,4-2,6	90%	30	369	629	€ 599,99
51017.015	GPO SPECTRA 5x 3-15x56i	G4i	9,5-3,7	11,1-2,3	90%	30	360	830	€ 849,99
51021.015	GPO SPECTRA 6x 1-6x24i	G4i	9,5-4	42-7	90%	30	282	459	€ 699,99
51023.015	GPO SPECTRA 6x 1,5-9x32i	G4i	9,5-3,5	28-4,6	90%	30	336	496	€ 749,99
51024.016	GPO SPECTRA 6x 1,5-9x44i	G4i DROP	9,5-4,9	28-4,6	90%	30	336	575	€ 749,99
51025.015	GPO SPECTRA 6x 2-12x50i	G4i	9,5-4,2	21-3,5	90%	30	336	593	€ 849,99
51027.010	GPO SPECTRA 6x 3-18x56i	BRi	9,5-3,1	11,1-1,9	90%	30	360	830	€ 949,99

SPECTRA™ Line GPOTAC™ Line



Designed & Engineered in Germany

Neu

SPECTRA™ 8x 1-8x24i



SPECTRA™ 8x 2,5-20x50i



GPOTAC™ 6x 1-6x24i



GPOTAC™ 8x 1-8x24i

SPECTRA™ 8x

Für den anspruchsvollen Anwender

Der 8-fache Zoombereich in Verbindung mit hochwertigen Materialien und sorgfältigen Details bei der Herstellung ergibt das perfekte Zielfernrohr für die Drück- und Großwildjagd, auf kurze und weite Entfernungsbereiche sowie bei Tag und Nacht.

Zudem verfügt das Zielfernrohr über ein beleuchtetes Absehen. Die Beleuchtungssteuerung ist stufenlos einstellbar und kann an all möglichen Lichtverhältnisse angepasst werden. Weitere Features: werkzeugloses Nullen, und ein Throw Lever. Damit sind Sie für alle Situationen gerüstet.

GPOTAC™

Taktische Zielfernrohre mit anspruchsvollen Funktionen

Diese Linie taktischer Zielfernrohre bietet unglaubliche, anspruchsvolle Funktionen in jedem Modell. Robuste Mil-Rad-Türme, Mil-Spec-Absehen in der ersten Bildebene mit Horseshoe, iControl™-Beleuchtung mit Auto-Off-Funktion (Made in Germany) und atemberaubende optische Leistung werden jeden Schützen zutiefst beeindruckern.

Mit 30 und 34 mm Mittelrohren ausgestattet, erlauben diese Zielfernrohre einen optimalen Verstellbereich. Sie werden keine bessere Optik zu einem besseren Preis für Ihre anspruchsvollen Bedürfnisse finden.

Art.-Nr.	Modell	Absehen	Austrittspupille Ø mm	Sehfeld auf 100 m	Transmission	Mittelrohr Ø	Länge [mm]	Gewicht [g]	Preis €
51035.015	GPO SPECTRA 8x 1-8x24i	G4i	9,0-3,0	40,4-4,8	87%	30	248	504	€ 1.199,99
51037.015	GPO SPECTRA 8x 2-16x44i	G4i	9,0-2,75	19,4-2,4	87%	30	313	677	€ 1.299,99
51039.015	GPO SPECTRA 8x 2,5-20x50i	G4i	9,0-2,5	15,5-1,9	87%	30	357	718	€ 1.349,99
51050.019	GPO TAC 1-6x24i	HSi (FFP)	12-4	38-6,3	90%	30	270	560	€ 1.599,99
51051.019	GPO TAC 1-8x24i	HSi (FFP)	11,7-3	35-4,4	90%	34	273	770	€ 1.899,99
54375.000	GPO SPECTRA Dot 1x22	Red Dot				64,5 x 45,3 x 36 mm		103	€ 299,99

SPECTRA™ Dot 1x20

Konzipiert für alle Schießenanforderungen

Bei der Entwicklung des GPO SPECTRA™ Dot wurden alle relevanten Merkmale wie Tag- und Nachteinstellungen, hocheffizientes Energiemanagement mit einer Batterielebensdauer von bis zu 50.000 Stunden, Weaver- und Picatinny-Schiene und IPX 7-Abdichtung implementiert. Das kompakte und leichte Design macht das SPECTRA Dot zur perfekten Wahl für alle schnellen Zielerfassung und ist durch die Schnittstelle individuell anpassbar. Es ist mit einer taktilen Klickverstellung für die Seiten- und Höhenverstellung ausgestattet. Die Rotpunkt-Helligkeit ermöglicht den Einsatz des SPECTRA Dot auch bei hellen Lichtverhältnissen und mit Nachtsichtgeräten.

Lieferumfang: Gebrauchsanweisung, Reinigungstuch, Innensechskantschlüssel, Objektiv- und Okularschutzkappen, Picatinny-/Weaver-Aufsatz mit niedrigem Profil, Batterie.



SPECTRA™ Dot



Neu



- GPObright™ Objektiv-Beschichtungen
- IPX 7-Abdichtung
- Weaver- und Picatinny-Schiene
- MOA Klickverstellung: 1/2 MOA = 1 Klick
- Rotpunkt Ø: 3 MOA
- Beleuchtungseinstellung: 6 Tages-, 5 Nachteinstellungen
- Lebensdauer Batterie: bis 50.000 Stunden
- Batterie: CR 2032

AKAH Rotpunktgeräte



AKAH
Vari-Point 1x30

AKAH Vari-Point 1x30

Preiswertes Rotpunktgerät mit extra großem Sehfeld. In der Größe verstellbarer Rotpunkt (3, 5, 10, 15 MOA). Die Helligkeit ist in 11 Stufen regelbar. Länge 133 mm, Gewicht: 160g. Zum Lieferumfang gehört ein Paar Weaver-Ringe 30 mm sowie eine 3 Volt Lithium Batterie (CR2032)

54275 € 79,-

HUBERTUS®

made for **AKAH**



HUBERTUS 3-9x40



HUBERTUS 4x32

HUBERTUS - Zielfernrohre

International bewährte Qualität.

- voll vergütete Linsen für scharfes, brillantes Bild
- präzise Höhen-/ Seitenverstellung mit "Klick"-Rasten
- zentriertes Absehen
- wassergeschützt
- seidenmattes Finish
- Leichtmetallgehäuse ohne Montageschiene.

Aufschubgesteck

2-teiliges Aufschubgesteck für 11 mm Prismenschiene: 25,4 mm Ø, BH 14 mm

59326.140 € 17,-

HUBERTUS 4x32 Silver



WEIHRACH
WEIHRACH P 2x20

Art.-Nr.	Modell Vergrößerung	Absehen	Dämme- rungs- zahl	Austritts- pupille mm	Sehfeld in m auf 100m	Länge ca. mm	Gewicht ca. g	Preis €
51131.230	4 x 32 silber	.30-30	11,3	8,0	10	300	260	49,50
51131.030	4 x 32	.30-30	11,3	8,0	10	300	260	49,50
51132.030	3-9 x 40	.30-30	11-19	13,3-4,4	14-4,5	310	350	59,90
51105.030	Weihrauch P 2x20	speziell für Luftpistolen, mit 2tlg. HW-Montage						98,00
51110.030	Weihrauch 4x32-P	für Luftgewehre, mit Parallaxenverstellung, mit 2tlg. HW-Montage						147,00
51112.030	Weihrauch 3-9x40-P	für Luftgewehre, mit Parallaxenverstellung, mit 2tlg. HW-Montage						186,70

AKAH Schützenspektive

Die besonders preiswerten Kompakt-Spektive werden von einem der größten Hersteller optischer Geräte gefertigt und verfügen über eine hochwertige Optik und Mechanik. Die Spektive haben 1/4"-Anschlussgewinde und werden in einem gepolsterten Weichbeutel geliefert.

Kompakte Spektive zur Scheiben- bzw. Naturbeobachtung. 45°-Schrägeblick, stufenlose Vergrößerungseinstellung je nach Modell verschieden. Schwarzer Spektivkörper aus schlagfestem Kunststoff, Sonnenschutzblende, Stativanschluss für handelsübliche Stativ

50941 18-54x60 € 179,-
50942 22-66x80 € 299,-



22-66x80

18-54x60

AKAH
Exklusiv

AKAH Zielfernrohre mit Leuchtabsehen

Unsere Premium-Linie - gute Optik zu erschwinglichen Preisen. Eine lichtstarke und brillante Optik kombiniert mit einer präzisen Mechanik machen diese kompakten Zielfernrohre zum idealen Begleiter für alle Jäger oder Schützen, die an einem Glas mit bestem Preis-/Leistungsverhältnis interessiert sind. Alle Zielfernrohre besitzen einen Aluminium-Rohrkörper mit extrem unempfindlicher, seidenmatter, Hart-Eloxal-Oberfläche, mit Nitrogen-Füllung. 30 mm Mittelrohrdurchmesser für problemlose Montage.

Das Absehen 4A bzw. der Leuchtpunkt befinden sich in der Okularebene (2. Bildebene) und bleiben daher in der Größe immer konstant. Die Leuchteinheit befindet sich im Turmbereich und lässt sich über 11 Stufen dem jeweiligen Umgebungslicht optimal anpassen. Präzise Höhen- und Seitenverstellung in ¼ MOA-Schritten. Breitband Mehrschichtvergütung für höchste Lichttransmission und optische Leistung. Augenabstand ca. 95 mm. Batterie CR2032



AKAH 1,5-6x42 LA
€ 279,-

AKAH 1-6x24 LA

Das Drückjagdzifernrohr mit 6-fach Zoom-Faktor!

Sehfeld: 5,8 m / 35 m, Gesamtlänge:

273 mm, Gesamtgewicht: 561 g,

Augenabstand: ca. 10 mm,

Leuchtabsehen: 4A

51145.700 € 379,-

AKAH 1,5-6x42 LA

Das kompakte Jagdglas für den universellen Einsatz, Bewegungsjagden, Pirsch und Ansitz

51142.700 € 279,-

AKAH 2,5-10x50 LA

Eine lichtstarke Optik mit elegantem Design.

51143.700 € 299,-

AKAH 3-12x56 LA

Das lichtstarke Ansitzglas mit höchster optischer Leistung für den sicheren Schuss auch im letzten Büchsenlicht.

51141.700 € 349,-

AKAH 10-40x56 LA für Sportschützen

- extra große Elevationstürme
- seitlicher Parallaxeausgleich
- Leuchteinheit im Turmbereich
- rot/grün Umschaltung
- MilDot Leuchtabsehen mit 11 Intensitätsstufen

51136.700 € 349,-



AKAH 2,5-10x50 LA
€ 299,-

AKAH 1-6x24 LA
€ 379,-

AKAH 10-40x56 LA
€ 349,-

AKAH 3-12x56 LA
€ 349,-

AKAH
Exklusiv

Art.-Nr.	Modell Vergrößerung	Absehen	Dämmerungs- zahl	Austritts- pupille mm	Sehfeld in m auf 100m	Länge ca. mm	Gewicht ca. g	Preis €
51145.700	1-6x24 LA	4 LA		24-4	5,8 / 35	273	561	379,00
51142.700	1,5-6x42 LA	4 LA	7,9-15,8	26-6	21-5,2	326	595	279,00
51143.700	2,5-10x50 LA	4 LA	11,1-22,3	15-4,8	12,2-3,5	336	600	299,00
51141.700	3-12 x 56 LA	4 LA	11,8-23,6	18,6-4,6	11,3-2,8	344	695	349,00
51136.700	10-40 x 56 LA	Mil-Dot LA	23,66-47,32	5,6-1,4	12-3,2	420	930	349,00

AKAH Zielfernrohrköcher RINDLEDER

Klassischer, ovaler Zielfernrohrköcher, hochwertige AKAH Sattlerarbeit. Wir verwenden ausgesuchtes Rindleder mit bildschönem Lederglanz. Bodenpaß und Deckel sind Stich für Stich von Hand genäht. Die wertvolle Optik schützt eine dicke Filzpolsterung.

67065. ... ab € 70,95

AKAH Zielfernrohrtasche LODEN & ELCH

Mit TEFLON wasserabweisend ausgerüsteter brauner PISCHL Loden Eingefasst mit edlem Elchleder. Langer stabiler Reißverschluss. Dick wattiert zum Schutz der wertvollen Zieloptik.

67065.009 € 82,-



SIGHT MARK®



SIGHTMARK® Latitude 8-32x60 Long-Range Zielfernrohr

mit hochwertigem Aluminiumkörper (34 mm Mittelrohr-Ø), F-Class Absehen und .06 MOA feinem Leuchtpunkt (in grün und rot in je 5 Helligkeitsstufen einstellbar) eignet sich ideal für das Schießen auf weite Distanzen. Absehen auf 2. Ebene, seitliche Parallaxe-Einstellung von 20 m bis unendlich, mehrfachvergütete Linsen, bis zu 32-fache Vergrößerung. Die zwei übergroßen Verstelltürme mit 1/8 MOA-Verstellung. Die Höhenverstellung mit Zero Stop. Konterbare Dioptrinverstellung. Im Lieferumfang ist eine Sonnenblende enthalten.

54310 € 1.150,-

SIGHTMARK® Tactical Cantilever Mount

aus hochwertigem Aluminium, entwickelt für Jagd, Schießsport und den Einsatz bei Behörden, bietet eine zuverlässige und robuste Alternative zu herkömmlichen Montageringen auf Weaver und Picatinny-Schienen. Nicht-reflektierendes, mattschwarzes Finish.

54315.001 34 mm, mit 20 MOA Vorneigung € 140,-

54315.002 34mm € 140,-



SIGHTMARK® Flip-to-Side T-3 LQD 3x Vergrößerungsaufsatz

Die ideale Ergänzung für Rotpunkt -Visiere ohne Vergrößerung. Schnellkupplung zur Montage auf Weaver-Schiene. 3-fach Vergrößerung. Vorsatz kann bei Nichtgebrauch seitlich weggeklappt werden. Mittelrohr Ø 30 mm. Gewicht: ca. 310 g.

54285 € 169,-

SIGHTMARK® Ultra Shot A-Spec

Für besonders hohe Ansprüche: lange Batterielebenszeit, wiederholgenaue Präzision, klares Sehfeld, ultraschnelle Zielerfassung. 10 Helligkeitsstufen, Parallaxekorrektur (über 10 Yards), unbegrenzter Augenabstand. Linse: 33x24mm. Gewicht: 306 g, Batterie CR1632.

54277 € 239,-



SIGHTMARK® Mini Shot M-Spec

Das Mini-Reflex Visier ist das perfekte Rotpunktgerät für höchste Ansprüche bei der Jagd, dem Schießsport oder für den Einsatz im Law-Enforcement Bereich. Das Aluminium-Gehäuse ist extrem robust und schützt die Elektronik zuverlässig, 100% wasserdicht. Aufnahme für Weaver/Picatinny-Schiene, Geringer Stromverbrauch, automatische Abschaltung bei Nichtgebrauch. 3 MOA-Rotpunkt, 10 Helligkeitsstufen, 2 Stufen für Nachtsicht-Verwendung. Beidseitig bedienbarer Digital-Schalter. Batterie 3V/CR1632 (enthalten), Linse 21x15 mm, Gewicht: 85 g

54291 € 315,-

SIGHTMARK® Laser-Schussprüfer in Patronenform

Sightmark bietet eine große Auswahl an Laserschussprüfern an, die Produkte sind auf höchstem Qualitätsniveau. Spart Munition! Der rote Laser ist in eine kalibergleiche Messinghülse eingebaut und zeigt die Treffpunktlage an das Absehen kann entsprechend verändert werden. Auch für Anschlagsübungen geeignet. Zum Einführen in das Patronenlager. Lieferung im praktischen Cordura-Etui.

Kal. 12 54333.000 je € 49,90

Kal. 20 54334.000

Büchsen- und Pistolen-/Revolverkaliber

54337. ...

SIGHTMARK® Ultra Shot R-Spec

Klares Sehfeld und kompromisslose Zuverlässigkeit. Ausgesprochen lange Batterielebenszeit von 200 bis zu 2000 Stunden. Ultraschnelle Zielerfassung. 10 Helligkeits-einstellungen, Parallaxekorrektur (über 25 Yards), unbegrenzter Augenabstand. Linse: 33x24 mm. Gewicht: 303 g, Batterie: CR123A

54276 € 175,-



SIGHTMARK® Ultra Shot M-Spec LQD

Speziell für harte Einsätze entwickelt: stoßfest, staubdicht, IP68 wasserdicht und verfügt über eine Rückstoßfestigkeit von bis zu .338 WM. Beleuchtetes rotes 65-MOA-Kreis Absehen mit 10 Helligkeitsstufen. Linse: 33x24 mm. Gewicht: 289 g, Batterie: CR123A

54278 € 389,-

Art.Nr.	Kaliber
54337.001	.223Rem
54337.002	.243Win, .260Rem, 7mm-08, .308Win, .358Win
54337.003	.30-06Spring, .270Win, .25-06Win
54337.004	8x57IS
54337.005	7,62x54
54337.006	7x64
54337.007	7x65R
54337.008	9,3x62
54337.009	.300WM
54337.010	Kal. 8x57IRS
54337.015	9mmLuger
54337.016	.45ACP
54337.017	.38/.357
54337.018	.44Mag
54337.019	.40S&W



Restlichtverstärker



Die Jagd – eine Jahrtausende alte Tradition, die Passion, Leidenschaft und Respekt gegenüber der Natur miteinander vereinbart. Der Jäger will und muss sich auf seine Technik zu 100% verlassen können. Die Nachtsicht- und Wärmebildtechnik ist ein wichtiger Baustein, um die Jagd noch sicherer und erfolgreicher zu gestalten.

Nachtsichtgeräte von Lahoux bieten durch ein fotorealistisches Bild mehr Sicherheit und Erfolg bei der verantwortungsvollen Jagd.

Lahoux LV-81

Durch die große Brennweite von 80 mm spielt das Gerät seine Stärken auf große Distanzen aus. Die mit der speziellen AR-Beschichtung versehene Objektivlinse sorgt für hohe Transmissionswerte und ein unvergleichbar scharfes Bild. Das Linsensystem und die verbaute Bildverstärkerröhre harmonisieren in Punkto Bildqualität und Präzision optimal. Die optischen Komponenten sind stoßfest und spannungsarm fixiert.

- Lichtstarkes 80 mm Objektiv
- Lange Batterielaufzeit von bis zu 85 Stunden
- Toleranz max. 29 mm auf 100 m
- Sehfeld 13,89 m auf 100 m

Lahoux Hemera

Die kleine, kompakte Bauweise dieses multifunktionalen Nachtsichtvorsatzgerätes sowie ein sehr großes Sehfeld sind seine besonderen Stärken und machen es zum Allrounder - sei es bei der Pirsch, bei kurzen bis mittleren Entfernungen oder als handgehaltenes Beobachtungsgerät. Die mit einer speziellen AR-Beschichtung versehene Objektivlinse sorgt für hohe Transmissionswerte und ein extrem scharfes Bild. Das Linsensystem und die verbaute Bildverstärkerröhre harmonisieren in Punkto Bildqualität und Präzision optimal. Die optischen Komponenten sind stoßfest und spannungsarm fixiert.

- Kompakte Bauform
- Hohe Batterielaufzeit von bis zu 30 Stunden
- Toleranz max. 29 mm auf 100 m
- Sehfeld von 35,70 m auf 100 m



Rheinisch-Westfälischer
JÄGER
Test 10/2020
Helles, rauscharmes
Bild, randscharf,
detailreich.



Gemeinsame Merkmale von LV-81 und Hemera

- Beobachtungs-/Vorsatzgerät
- 100% Made in Niederlande
- Intuitive Einhand-Bedienung
- Hohe Randschärfe, lichtstarkes Objektiv
- Schockfest, präzise verbaute Komponenten
 - Auto-Abschaltung nach einer Stunde
 - Inklusive zwei Montageschienen
 - Autogating / Manual Gain Control bei Echo/Echo HF Röhren inklusive

Made in the Netherlands

Technische Daten	LAHOUX LV-81			LAHOUX Hemera		
	LV-81 Standard	LV-81 Echo	LV-81 Echo HF	Hemera Standard	Hemera Echo	Hemera Echo HF
Photonis-Röhre	GEN 2+	ECHO	ECHO HF	GEN 2+	ECHO	ECHO HF
FOM	> 1.000	1700-1800	1800-1900	> 1.000	1700-1800	1800-1900
Vergößerung		1,0 x			1,0 x	
Sichtfeld		7,94°			18,2°	
Auflösung		62-72 lp/mm			62-72 lp/mm	
S/N-Wert		22-29			22-29	
Präzision / Toleranz		< 1 MOA			< 1 MOA	
Linse		F/1.55, 80 mm			F/1.40, 50 mm	
Fokussierbereich		10 m bis unendlich			10 m bis unendlich	
Okular		34 mm			29 mm	
Temperaturbereich		-40 °C bis 50 °C			-40 °C bis 50 °C	
Abmessungen		213 x 78 x 64mm			166 x 70 x 61 mm	
Gewicht ohne Batterie		710 g			580 g	
Batteriedauer		Bis zu 85 Stunden			Bis zu 30 Stunden	
Lieferumfang	Tasche, Schnellstart Anleitung, Linsentuch, Linsenkappe, 1 x CR-123 Batterie, Photonis-Messblatt			Tasche, Schnellstart Anleitung, Linsentuch Linsenkappe, Gewindeadapter, 1 x CR-2 Batterie, Photonis-Messblatt		
Art. Nr.	50701.000	50702.000	50703.000	50713.000	50712.000	50714.000
Preis	€ 3.549,-	€ 4.500,-	€ 5.500,-	€ 3.295,-	€ 4.500,-	€ 5.500,-

Selektierte Röhren sind gegen einen Aufpreis von 5-10% erhältlich.



Lahoux Optics

Wärmebildkameras

Neu



Lahoux Spotter

Die Spotter Modellreihe umfasst kleine, kompakte Wärmebildkameras für unterschiedliche Anwendungsbereiche. Entwickelt für die einfache und schnelle Verwendung. Multifarbdisplay für eine verbesserte Bildwiedergabe: Black-Hot, White-Hot, Red-Hot und weitere. Einige Modelle bieten zusätzlich die Möglichkeit, über WIFI Vidos bzw. Bilder direkt mithilfe einer App auf das Handy zu übertragen.

- Intuitive Einhand-Bedienung
- Leichte und kompakte Bauform
- Bei Tag und Nacht einsetzbar
- Großer Betriebstemperaturbereich
- Benutzerfreundliches Interface
- Empfindlichkeit (NETD): < 50 mK
- Hohe Bildwechselfrequenz von 50 Hz
- Bis zu 4-facher digitaler Vergrößerung
- Integrierter Lithium-Ionen-Akku mit bis zu 4 h Leistung im Dauerbetrieb
- Wasserdicht (nach IP66)
- Spotter 35 / Elite 50V: Sensor mit 12 µm bringt eine um den Faktor 1,4 höhere Detektionsreichweite als bei 17 µm.

Neu

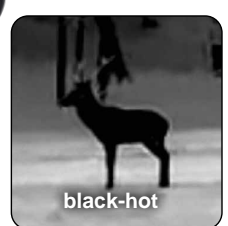
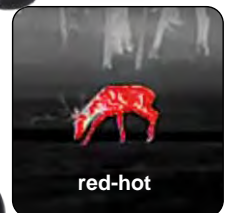

I 48m
R 96m
D Mini 382m

I 53m
R 185m
D Spotter Pro V 739m

I 122m
R 243m
D Spotter 25 973m

I 231m
R 462m
D Spotter 35 1846m

I 330m
R 660m
D Spotter Elite 50V 2637m



Abb.: Mithilfe der Johnson-Kriterien kann die Leistungsfähigkeit von Wärmebildkameras miteinander verglichen werden. Die Messwerte geben Aufschluss darüber, bis zu welcher Entfernung Objekte wahrgenommen (D), erkannt (R) oder identifiziert (I) werden können.

Technische Daten	Spotter Mini	Spotter Pro V	Spotter 25	Spotter 25 LRF	Spotter 35	Spotter Elite 50V
Auflösung	256x192 px	384x288 px	384x288 px	384x288 px	384x288 px	640x512 px
Pixelgröße	12 µm	17 µm	12 µm	12 µm	12 µm	12 µm
Bildfrequenz	50 Hz		50 Hz		50 Hz	
Empfindlichkeit	<50 mK		<50 mK		<50 mK	
Objektiv	13 mm	19 mm	25 mm	25 mm	35 mm	50 mm
Vergrößerung	1x, 2x	1x, 2x, 4x	1x, 2x, 4x	1-4x in 1/2x Schritten	1x, 2x, 4x	
Videoausgang	-	-	WiFi	WiFi	PAL + WiFi	PAL + WiFi
Abmessungen	160x62x62 mm	160x62x62 mm	181x65x64 mm	130x70x52 mm	188x65x64 mm	202x65x64 mm
Gewicht	320 g	400 g	450 g	320 g	450 g	520 g
Batteriedauer	20 h Dauerbetrieb	12 h Dauerbetrieb	3 h Dauerbetrieb	6 h Dauerbetrieb	3,5 h Dauerbetrieb	
Temperaturbereich	-20 °C bis 50 °C		-20 °C bis 50 °C		-20 °C bis 50 °C	
Lieferumfang	Tasche, Schnellstart-Anleitung, USB Kabel mit Netzadapter, Videokabel					
Art. Nr.	50716.000	50719.000	50728.500	50717.000	50729.500	50724.500
Preis	€ 699,-	€ 1.319,-	€ 1.789,-	€ 2.579,-	€ 2.110,-	€ 3.059,-

Lahoux Optics

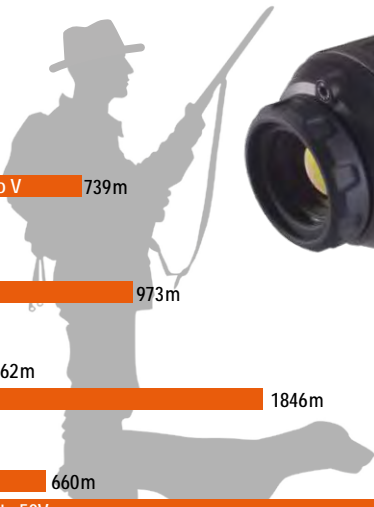

Wärmebildkameras

Made in the Netherlands

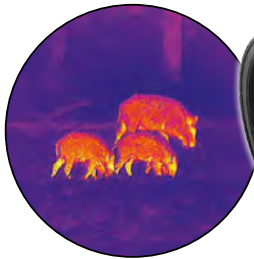

Neu



Lahoux Horus

Das Lahoux Horus ist eine multifunktionale Wärmebildkamera der neuesten Generation. Es wird definiert durch:

- Stromversorgung äußerst effizient - 12 h Betriebsdauer ununterbrochen möglich.
- 12micron - Technologie verbaut.
- Momentary Zoom - damit ist das Gerät immer im Vorsatzmodus einsatzbereit, bei Bedarf kann blitzschnell die digitale Vergrößerung genutzt werden.
- Simple und einfachste Bedienung des Gerätes möglich durch optimierte Tastenbelegung.
- High Zoom Option - Durch die Verwendung neuester Systemkomponenten ist eine Vergrößerung mit der Primäroptik bis 10-fach möglich.
- DRI-Wert: 2108 / 527 / 264 m



Lahoux DigiClip / DigiClip Pro

Dank des kontrastreichen Glases und dem hochauflösenden Sony HD-CMOS-Sensor stellen die Lahoux DigiClips vergleichbare Kameras mit ihrer hervorragenden Bildqualität in den Schatten. Durch das Metallgehäuse (Schutzklasse IPX6) sind sie robust und langlebig. Diese Aufsatzgeräte haben eine 100%ige Wiederholgenauigkeit bei der Repositionierung und eine hohe Stoßfestigkeit. Sie sind kompakt und haben ein ergonomisches Design, das die Handhabung erleichtert. Der gut erreichbare Fokussierknopf und die feine Rasterung sorgen für eine einfache Fokussierung.

- Hohe Erkennungs- und Identifikationsdistanz bei Nacht und Dämmerung
- Bewährte Zuverlässigkeit und Langlebigkeit kombiniert mit einfacher Bedienung, ohne kompliziertes Menü
- 1280x720 HD-Sensor mit 1280x960 HD-OLED-Display;
- Sehr hohe Rückstoßfestigkeit bei schweren Kalibern wie z. B. Kal. 12, 9,3x64, .375H&H
- Große Wiederholgenauigkeit mit nicht mehr als 0,3 MOA Abweichung bei wiederholter Demontage und Montage.
- Kann auch tagsüber verwendet werden
- Kann mit einer USB-Powerbank verwendet werden
- **LAHOUX DigiClip:** Mit 36mm Objektiv, Erfassungsbereich (Wildschwein): 400m
- **LAHOUX DigiClip Pro:** Mit 54mm Objektiv, Erfassungsbereich (Wildschwein): 500m. Der Sensor harmonisiert ausgezeichnet mit allen gängigen am Markt erhältlichen IR Strahlern. Es kommt zu keiner Überblendung.

Neu

Technische Daten	LAHOUX Horus	LAHOUX Horus Elite	LAHOUX DigiClip	LAHOUX DigiClip Pro
Auflösung / Monitor	320 x 256 px / OLED		1280x960 px / HD-OLED	1280x960 px / HD-OLED
Pixelgröße	12 µm	12 µm		
Bildfrequenz	50 Hz	50 Hz	50 Hz	50 Hz
Empfindlichkeit	<40 mK	<60 mK	<50 mK	<50 mK
Objektiv / rel. Öffnung	40 mm Ophir Germanium, F/1.0		36 mm, F/1.4	54 mm, F/1.5
Fokussierbereich	10m - ∞	10m - ∞	6m - ∞	6m - ∞
FOV (Sichtfeld)	5.5° x 4.4°	5.5° x 4.4°	9° x 12°	7° x 11°
Vergrößerung	1x, 3x	1x, 3x	1x, 4x	1x, 2,5x
Abmessungen	148x70x74 mm	148x70x74 mm	128x60x70 mm	167x75x70 mm
Gewicht ca.	450 g	450 g	480 g	560 g
Batteriedauer	12 h Dauerbetrieb	12 h Dauerbetrieb	4 h Dauerbetrieb	4 h Dauerbetrieb
Temperaturbereich	-20 °C bis 40 °C		-20 °C bis 50 °C	-20 °C bis 50 °C
Lieferumfang	Tasche, Linsentuch, Adapterring, 18650 Li-Ionen Akku, Ladegerät + USB-Kabel, Handbuch		Tasche, 18650 Li-Ionen Akku, Ladegerät, abnehmbares Okular, Handbuch	
Art. Nr.	50742.000	50743.000	50741.000	50741.100
Preis	€ 4.995,-	€ 6.495,-	€ 1.645,-	€ 1.795,-



Lahoux Optics

Wärmebildkameras

Lahoux Clip

Das Lahoux Clip ist in der Gesamtheit aller Eigenschaften eines der preiswertesten und zuverlässigsten Wärmebildvorsatzgerät in der Einstiegsklasse. In Verbindung mit der separaten Batteriefacherweiterung ist eine Verdoppelung der Batterielaufzeit möglich.

- Mehrere Szenenmodi, um das Ziel effektiv hervorzuheben
- Kompakt, leicht und langlebig
- Einfach zu bedienen ohne erneutes Nullen
- Hervorragende Bildgebung
- Detektionsbereich über 1,5 km
- Eingebauter Bluetooth, Kompass, Bewegungssensor
- Video-Ausgang: PAL oder NTSC
- OLED Display, das Bilder in verschiedenen Farbmodi anzeigen kann
- Wasserdicht nach IP67
- Stromquelle: 2x CR123



Clip 35



Clip 42



white-hot / green
(Clip 35)



pseudo colour
(Clip 42)



white-hot



red-hot / hot spot



black-hot

Technische Daten	LAHOUX Clip 35	LAHOUX Clip 42
Auflösung / Monitor	400 x 300 px / OLED	384 x 288 px / OLED
Pixelgröße	17 µm	17 µm
Bildfrequenz	50 Hz	50 Hz
Empfindlichkeit	<50 mK	<50 mK
Objektiv	35 mm	42 mm
Relative Öffnung	F/1.2	F/1.2
FOV (Sichtfeld)	10.66° x 8.0°	8.9° x 6.7°
Vergrößerung	1x, 2x, 4x	1x, 2x, 4x
Abmessungen	150x52x57 mm	154x61x58 mm
Gewicht ca.	400 g	420 g
Batteriedauer	3 h Dauerbetrieb	4 h Dauerbetrieb
Temperaturbereich	-30 °C bis 50 °C	-30 °C bis 50 °C
Lieferumfang	Tasche, Gebrauchsanleitung, Adapterring, Linsentuch, Linsenkappe, 2x CR123	
Art. Nr.	50740.000	50740.100
Preis	€ 2.695,-	€ 2.795,-



Ø4cm

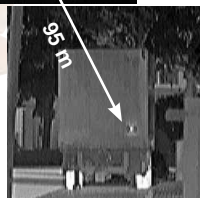

AMR Wärmebild Zielpads

Optimal zur Kalibrierung von Schusswaffen mit Wärmebild-Zieleinrichtung

Mit den patentierten und neu entwickelten AMR Wärmebild-Zielpads ist die Kalibrierung von Schusswaffen mit Wärmebild-Zieleinrichtung nun besonders effizient und kostengünstig möglich.

Die Aktivierung der Wärmepads beginnt allein durch den Kontakt mit der Luft. Die spezifische Kombination der in den Wärmepads enthaltenen Inhaltsstoffe (insbesondere Aktivkohle) sorgt für deren automatische Erwärmung ohne weiteres Zutun. Das Pad erreicht seine optimale Kalibrierungstemperatur von 38°C innerhalb weniger Minuten. Anschließend das Wärmepad mit der auf die Schusswaffe montierten Wärmebildkamera anvisieren und die Wärmeansicht optimieren. Dank runder Form und geringem Durchmesser des Pads lassen sich ungewollte Schussabweichungen optimal feststellen.



38960.000 à 10 Zielpads € 9,99



Lahoux Helios

IR-Aufheller

passend für Restlichtverstärker LAHOUX LV 81 und Hemera

Der Lahoux Helios IR-Strahler arbeitet auf LED Basis. Er unterstützt das Nachtsichtgerät bei sehr wenig Restlicht. Ähnlich einer Taschenlampe wird dabei der Beobachtungssektor ausgeleuchtet und sorgt damit für ein helleres und schärferes Bild. Für das menschliche Auge ist dieses Licht unsichtbar, da auf einer Wellenlänge von 855 nm gearbeitet wird. Der Strahler ist stufenlos dimmbar und fokussierbar. Lieferung inkl. Montage

		effektive Ausleuchtungsweite	
50730.000	Helios Standard 855 nm	< 500 m	€ 580,-
50731.000	Helios Pro 855 nm	< 1.000 m	€ 729,-
50731.100	Helios 945 nm	< 200 m	€ 759,-



AKAH Schutzhülle

für Wärmebildgeräte wie LAHOUX Spotter

Grüne Neopren-Schutzhülle für Wärmebildkameras. Kann am Gürtel getragen werden (Gürteldurchlass 50 mm). Zwei stabile Ösen zur Anbringung eines Trageriemens (nicht enthalten / z.B. Art.Nr. 50370.004 oder Art.Nr. 50812.000).

Passend für Wärmebildgeräte wie z.B. LAHOUX Spotter M. Länge: 210 mm, Durchmesser: 70 mm.

67061 € 29,95



Lahoux Beobachtungsmonokular + Einschiebering

passend für Vorsatzgeräte wie LAHOUX LV-81, Hemera, Horus und NightClip

Das Beobachtungsmonokular wird einfach auf das Gewinde des Okulares geschraubt und verwandelt das Gerät damit in ein Beobachtungs-Handgerät.

Mithilfe des Einschieberinges (lieferbar in verschiedenen Größen) kann dann das Beobachtungsmonokular auch in Verbindung mit dem Klemmadapter genutzt werden.

50735 Beobachtungsmonokular € 128,-
50736 Einschiebering € 23,90

Neu



Schutztasche

für Wärmebildgeräte wie LAHOUX Spotter

Die gefütterte und wasserfeste Tasche aus 600D Nylon schützt das Wärmebildgerät ideal vor Schlägen und äußeren Einwirkungen. Kann mithilfe einer Handschlaufe oder eines Schultergurtes getragen oder am Gürtel befestigt werden.

Passend für Wärmebildgeräte wie z.B. Lahoux Spotter 25, Spotter 35 oder Spotter Elite 50V

Länge: 215 mm, Durchmesser: 95 mm. (Innenmaß: 200x70 mm)
63710 € 29,-



Rusan Klemmadapter

passend für Vorsatzgeräte wie LAHOUX LV-81, Hemera, Horus und NightClip

Schnell und einfach zu bedienen Schnellspanner-Adapter zur Montage des Nachtsichtgerätes an eine Primäroptik. Damit die verwendete Primäroptik nicht beschädigt oder verkratzt wird, wurde die Innenseite des Adapters beschichtet. Mit Gewinde M52x0,75. Den Adapter gibt es mit einem Durchmesser von 30 mm – 65 mm. Maßgebend zur Bestimmung der richtigen Größe ist der Außendurchmesser der Primäroptik.

50732 € 169,-

Neu

Lahoux Luxus-Trageriemen

passend für LAHOUX Spotter Wärmebildgeräte

50734 € 24,95



Lahoux Batteriefach-Extender

Mit diesem praktischen Komplettsatz bestehend aus Batteriefachextender, 2x 16650 Akkus sowie einem Ladegerät mit zwei Ladeschächten können Sie die Laufzeit Ihres LAHOUX CLIP Wärmebildgeräts verlängern.

Batterielaufzeit

50760 für Clip 42 bis zu 10 h € 59,99
50761 für Clip 35 bis zu 6 h € 139,-



Lahoux Akku

Ersatz-Akku passend für LAHOUX Horus. Typ 18650, 3.500mAh

50737 € 26,50

Neu



Leica Calonox.

Wärmebildkameras für die zeitgemäße und waidgerechte Jagd.



1 Calonox Sight

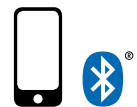

2 Calonox View



Leica Calonox View.

Mehr sehen, sicher ansprechen.

Für alle, die Wild auf weite Distanzen finden und sicher ansprechen wollen, ist die Leica Calonox Wärmebildkamera View perfekt. Die Leica eigene Bildverarbeitung (Leica Image Optimization – LIO™) optimiert das Bild und erzielt besonders detailreiche Farbabstufungen, hervorragenden Kontrast und hohe Detailauflösung. Das Calonox View bietet 12 µm Pixelgröße bei hervorragender Temperaturauflösung. Das 42 mm Objektiv in Kombination mit der 2,5-fachen optischen Basisvergrößerung ermöglicht ein großes Sehfeld und besten Überblick. Mittels Digitalzoom bleiben auch auf großen Distanzen keine Details verborgen.

Vier Farbmodi für

kontrastreiche Detaillerkennung.

Die praxiserprobten Farbmodi White Hot, Black Hot, Red Hot und Rainbow sorgen für praxisnahe Darstellungsvarianten und eine größere, kontrastreiche Detaillerkennung.

Leica Calonox Sight.

Sicher erkennen, waidgerecht erlegen.

Wenn es darum geht, Wild in tiefster Nacht sicher anzusprechen und waidgerecht zu erlegen, ist das Leica Calonox Wärmebildvorsatzgerät Sight die erste Wahl des modernen Jägers. Selbst auf Entfernungen bis zu 2.000 Meter erkennt es Wärmequellen und die 17 µm Pixelgröße liefert kontrastreiche, detailreiche Bilder in den vier Farbmodi.

Maximale Präzision und Wiederholgenauigkeit.

Das Leica Calonox Sight zeichnet sich durch eine wiederholgenaue Treffpunktlage aus. Es kann dabei ganz einfach mit einem zum jeweiligen Zielfernrohr passenden Adapter verbunden werden. Das erstmalige Einschießen ist leicht und kann auf dem Schießstand selber ausgeführt werden.

Produkt	Calonox Sight	Calonox View
Art. Nr.	50780.000	50781.000
Brennweite	42 mm	42 mm
Vergrößerung	1 x	2.5 (Digital 1 x, 2x, 3x, 4x)
Detektor	384 x 288	640 x 512
Detektor Typ	VOx	VOx
Pixelgröße	17µm	12µm
Display	OLED – 1024 x 768	LCOS – 1280 x 960
Bildfrequenz	50 HZ	50 HZ
Maße in mm (L x B x H)	165 x 65 x 65	170 x 65 x 65
Gewicht	685	665 g
Preis €	3.950,-	4.450,-

unverbindliche Preisempfehlung

Leica Calonox Apps.

Einfach, schnell und unkompliziert unterstützen die beiden Calonox Apps bei der Bedienung der Thermalkameras: Das Leica Calonox View kann von allen Beobachtungen Fotos oder Videos speichern und diese per WLAN auf das Smartphone übertragen. Als Unterstützung beim Einschießen lässt sich das Leica Calonox Sight über Bluetooth mit dem Handy verbinden und in der App per Remote Control steuern.

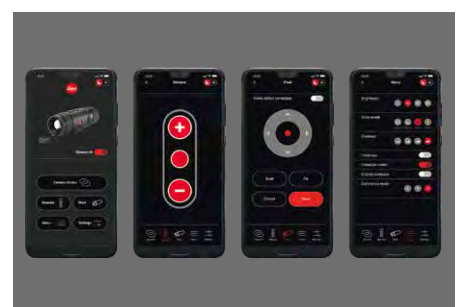

Leica APO-Televid Spektiv.

Leistungsstark und kontrastreich.



25 x Vergrößerung



50 x Vergrößerung

1 APO-Televid 82 Winkeleinblick (45°)

Leica Hochleistungsspektiv.

Das Leica APO-Televid Spektiv mit seinem apochromatischen Objektiv nutzt moderne Fluoridglassorten für eine perfekte Abbildungsleistung. Dazu ist die innere Optik durch ein zusätzliches Frontlinsenglas geschützt. Das äußerst lichtstarke Objektiv mit einem Durchmesser von 82 mm liefert extrem detailreiche Bilder. So ist eine erstaunlich genaue Beobachtung selbst bei schwierigsten Lichtbedingungen möglich. Darüber hinaus ist das APO-

Televid 82W prädestiniert für die professionelle Digiskopie.

Im Premium-Segment bietet Leica perfekt aufeinander abgestimmte Komponenten für eine Digiscoping-Einheit von höchster Qualität. Die passenden Digiscoping Adapter sind optimal auf das Leica APO-Televid und die Leica Kameras abgestimmt. Ihre hochwertige Verarbeitung aus leichten, stabilen Materialien sorgt für eine präzise und sichere Verbindung, ohne das System zusätzlich zu beschweren.

Zubehör für Leica APO-Spektiv:

50968.000	Leica Okular 25-50x WW ASPH. für APO-Televid 82 W	€ 850,-
50969.013	Leica Extender 1.8 x für APO-Televid 82 W mit Okular	€ 365,-
*	Leica Digiscoping- Objektiv 35 mm für APO-Televid 82 W mit Okular und Extender	€ 505,-
*	T2 Adapter für Leica M für Leica SL/CL/TL	€ 150,- € 145,-

* auf Anfrage

Abb.	Produktbezeichnung	Objektiv-Ø	Objektivbrennweite	Nahbereich	Gewicht (ohne Okular)	Art. Nr.	Preis €
1	APO-Televid 82 Winkeleinblick 45°	82 mm	ca. 440 mm	ca. 3,8 m	ca. 1.469 g	50971.001	2.680,-



GERMAN · PRECISION · OPTICS

SPECTRA™ TI 35



Technische Daten	Spectra TI 35
Detektorauflösung	384 x 288 px, VOx
Pixelgröße	17 µm
Bildfrequenz	50 Hz
Empfindlichkeit	< 35 mK
Objektivbrennweite	35 mm
Relative Öffnung	F/1.0
FOV (Sichtfeld)	10,0° x 8,0°
Vergrößerung	1x-8x
Bildübertragung	über WiFi
Abmessungen	120 x 62 x 62 mm
Gewicht	350 g
Batteriedauer	4,5 h Dauerbetrieb
Art. Nr.	50786.000
Preis	€ 2.999,-

unverbindliche Preisempfehlung

Bitte beachten Sie die gesetzlichen Bestimmungen. 163

Neu

SPECTRA™ TI 35

Beobachtungs- und Clip-On-Wärmebildkamera

Das SPECTRA™ TI 35 verfügt über einen hochempfindlichen IR-Sensor und nutzt fortschrittlichste Wärmebildtechnologie um auch bei absoluter Dunkelheit einzigartige Jagd- und Beobachtungserlebnisse zu ermöglichen. Es hat praktisch alle Features, die man am Markt findet: 12 Farb- und Umgebungsfilter, Live-View auf dem Handy, integriertes filmen & fotografieren, App-Steuerung, Entfernungsmessung, Bild-in-Bild und es erkennt und markiert automatisch eine Wärmequelle im Sehfeld. Dazu ist es so leicht und kompakt wie kaum ein anderes Gerät im Markt. Lieferung inkl. hochwertigem Okular für Beobachtung und RUSAN-Adapter für Jagd.



WiFi & Hotspot-Funktion



Funktion zur Entfernungsschätzung



Automatische Wärmequellenmarkierung



Foto- und Videoaufnahme



Powerbank-kompatibel



max. Reichweite 1.300 m



7 Farbmodi
5 Umweltfilter



Leicht & kompakt



3 Jahre Garantie

SOLAR & KOMPAKT

Datenübertragungskamera

- erhöhte Akkulaufzeit durch **integriertes Solarpanel**
- 0,4 s Auslösegeschwindigkeit
- 10 Megapixel

SPYPOINT

SOLAR

Datenübertragungskamera

- erhöhte Akkulaufzeit durch **integriertes Solarpanel**
- Schnelle **4G/LTE** Fotoübertragung
- **0,07 s** Auslösegeschwindigkeit



1

Link-Micro S LTE



Neu



2

Link-S Dark

1 SPYPOINT LINK-MICRO S LTE

- **Integriertes Solarpanel** mit wechselbarem Lithium-Akku (im Lieferumfang enthalten)
- Fotoübertragung mit voraktivierter SIM-Karte * in LTE-Geschwindigkeit **
- Auflösung **10 Megapixel**
- 0,4 s Auslösegeschwindigkeit
- 4 Power-low-glow LEDs mit 24 m Blitzreichweite
- Kompakte Größe: 78 mm x 150 mm x 56 mm (LxHxB)

74090.200 € 349,90

* Wir weisen Sie ausdrücklich darauf hin, dass alle SPYPOINT LINK Kameras über einen SIM-Lock verfügen. Die Kameras können daher ausschließlich mit der enthaltenen SIM-Karte verwendet werden. Ein Betrieb mit SIM-Karten anderer Provider ist nicht möglich.

** je nach Verfügbarkeit

2 SPYPOINT LINK-S DARK

- Erhöhte Akkulaufzeit durch **integriertes Solarpanel** mit fest verbaubtem Lithium-Akku
- **Hybrid-Illumination-Technology (HIT)-Blitzsystem**, mit dem das Blitzlicht individuell angepasst werden kann.
- **0,07 s Auslösegeschwindigkeit**
- Fotoübertragung mit voraktivierter SIM-Karte * in **4G/LTE**-Geschwindigkeit **
- Auflösung **12 Megapixel**
- 42 Super-low-glow LEDs mit 28 m Blitzreichweite
- mit **GPS Geotag**
- **HD Video und Tonaufnahme**
- 2,4" Farb-Display mit Zoom und Schwenkfunktion

74089.100 € 449,90

KOSTENLOSER DATENTARIF.

100 Bilder pro Monat gratis.

- inkl. voraktivierter SIM-Karte
- Kamera mit der KOSTENLOSEN APP vollständig konfigurierbar

DATENTARIFE

MONATLICHER TARIF	KOSTENLOS	BASIC	STANDARD	PREMIUM
Fotos pro Monat	100	250	1.000	Unbegrenzt
Aktivierungsgebühren	×	×	×	×
Monatsabonnement	KOSTENLOS	5 € pro Monat	10 € pro Monat	15 € pro Monat
Jahresabonnement (1-malige Zahlung)	KOSTENLOS	4 € pro Monat	7 € pro Monat	10 € pro Monat
		20 % Rabatt	30 % Rabatt	33 % Rabatt

* Kostenloser Tarif wird automatisch ausgewählt, wenn kein anderer Tarif ausgewählt wird

Weitere Informationen zu den Kameras und Datentarifen unter:

www.spypoint.info



4 SPYPOINT Mobilfunkantenne

Externe Rundstrahlantenne (passiv) zur Verbesserung des Mobilfunksignals, 4,6 m Kabellänge, mit RP-SMA-Stecker, Halterung für einfache Installation enthalten.

74064.000 € 129,90

5 SPYPOINT Li-Akku & Ladegerät

Wiederaufladbarer Lithium-Akku und Ladegerät mit Ladeanzeige. Akku wird weniger von kalten Temperaturen beeinflusst und hält bis zu dreimal länger als Alkali-Batterien. 7,4V - 2.000mAh.

74058.000 € 79,90

6 SPYPOINT Lithium-Akku-Pack

Zusätzlicher wiederaufladbarer Lithium-Akku-Pack, 3,4 V / 10.000 mAh. Kompatibel mit LINK-MICRO und CELL-LINK.

74059.100 € 79,90

SPYPOINT

SUPER KOMPAKT

Datenübertragungskamera

- 10 Megapixel Auflösung
- 0,5 s Auslösegeschwindigkeit
- 24 m Blitzreichweite
- ca. 78 x 111 x 56 mm (LxHxB)



4

Neu

3 SPYPOINT LINK-MICRO LTE

- Fotoübertragung mit voraktivierter SIM-Karte* in LTE-Geschwindigkeit**
- 0,5 s Auslösegeschwindigkeit
- Auflösung: **10 Megapixel**
- 4 Power-low-glow LEDs
- 24 m Blitzreichweite
- Maße: 78 mm x 111 mm x 56 mm (LxHxB)
- Stromquelle: 8 AA Batterien (nicht enthalten)

74090.100 € 229,90

4 SPYPOINT LINK-MICRO LTE Twin Pack

Set bestehend aus zwei Wildkameras Link-Micro LTE in anthrazit.

74090.101 Twin Pack € 389,90



3

Link-Micro LTE

* Wir weisen Sie ausdrücklich darauf hin, dass alle SPYPOINT LINK Kameras über einen SIM-Lock verfügen.

Die Kameras können daher ausschließlich mit der enthaltenen SIM-Karte verwendet werden. Ein Betrieb mit SIM-Karten anderer Provider ist nicht möglich.

** je nach Verfügbarkeit

SPYPOINT CELL-LINK

Ihr Link zur Zukunft!

Dieser universelle Mobilfunk-Adapter verwandelt herkömmliche Wildkameras in eine Funkkamera.

Wer kennt das nicht: es hängen etliche Wildkameras im Revier, alle laufen zur vollsten Zufriedenheit, nur leider kann keine einzige funken? Was tun? Alle in die Tonne kloppen und neue Funkkameras kaufen? Nicht nötig denn:

Der CELL-LINK bringt das Scouting auf die nächste Ebene, die Mobilfunkbene, indem er Ihre derzeitige nicht-mobilfunkfähige Kamera in ein Mobilfunkgerät verwandelt. Profitieren Sie von der SPYPOINT-Erfahrung und den damit verbundenen fortschrittlichen digitalen Scouting-Funktionen.

- Nachrüstmöglichkeit für vorhandene Wildkameras
- eine LTE-fähige SIM-Karte* ist bereits integriert
- Verwendet den SD-Kartensteckplatz der "alten" Wildkamera, um auf die Bilder der Kamera zuzugreifen und sendet diese dann an die Spypoint-Mobile-App.
- ultra-kompakt und unauffällig

74095.000 € 99,90



* Wir weisen Sie ausdrücklich darauf hin, dass alle SPYPOINT LINK Kameras über einen SIM-Lock verfügen. Die Kameras können daher ausschließlich mit der enthaltenen SIM-Karte verwendet werden. Ein Betrieb mit SIM-Karten anderer Provider ist nicht möglich.



AKAH-Lederwaren

Weltbekannt - unübertroffen - nicht kopierbar

Seit 1853 stehen die Buchstaben **AKAH** für hochwertigste jagdliche Lederwaren. In der Nähe von Köln fertigt die Firma AKAH nun bereits in der 5. Generation - noch immer „Made in Germany“.

Angesichts von Lebensmittelskandalen, chemischen Allergien und Umweltzerstörung wächst die Sehnsucht heutiger Menschen nach unverfälschter, echter Natur. Ähnlich wie der Trend bei Bekleidung wieder zu Fasern aus nachwachsenden Rohstoffen geht, wünschen sich Hundehalter wieder Halsbänder und Leinen von Tieren, die unter würdigen Bedingungen großgeworden sind.

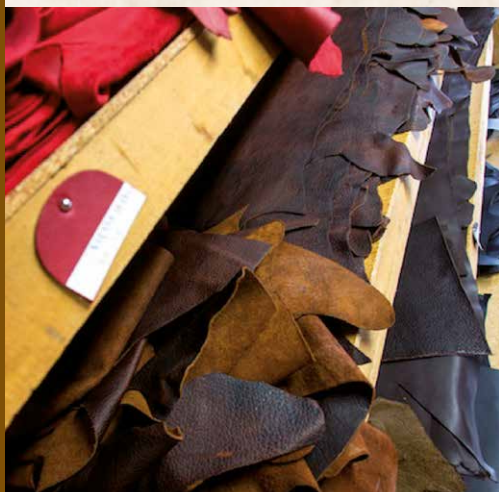

Bei AKAH konnten und können sich Jäger und Hundefreunde seit nunmehr 167 Jahren auf eine giffreie, vegetabile Gerbung verlassen. Die verarbeiteten Leder stammen von alpenländischen Rindern, finnischen Elchen und mongolischen Yak-Rindern. Sie alle erzählen die Lebensgeschichte eines Geschöpfes der freien Wildbahn, welche ihre Spuren in der Haut des Tieres hinterlassen hat. Bei AKAH wird diese Lebensbiographie eines Lebewesens nicht mit Farbe überspritzt.

Die echte Handnaht ist seit Jahrhunderten der Gipfel der Lederverarbeitung. Die AKAH Handsattler beherrschen noch die alte Kunst des Nähens mit 2 Nadeln und 2 Zwirnfäden gleichzeitig. Eine Lehrzeit von 3 Jahren ist hierfür erforderlich um Auge und Hand zu schulen.

Jedes handgenähte Halsband, jede handgenähte Leine ist daher ein unverwechselbares UNIKAT - von einem Handsattler für nur einen Hundehalter gefertigt.



AKAH-Service:

Auf Wunsch lasern wir Ihren Namen oder Ihre Initialen. (Max. 30 Zeichen).

Mehrpreis: € 3,-

Lasern von Tiermotiven (Keiler, Hirsch, Vorstehhund) .

Mehrpreis: € 5,-





Traditionelle AKAH-Jagdtaschen



Diese Formen gibt es seit 1853. Generationen von Jägern haben an ihrer Zweckmäßigkeit und Inneneinteilung gefeilt. Heute sind diese Modelle auch ein Hit bei modebewussten Damen.



mit Pull-Up-Effekt

1 Klassische AKAH-Jagdtasche

Hochgezogener halbrunder Tascheneingriff, damit nichts herausfallen kann. Lederzwischenwand, umlaufender Trageriemen. Standfest. Größe: 25 x 21 x 9 cm

60165.001 € 99,-

2 Förstertasche

Unser meistverkauftes Modell mit 5 separaten Innenfächern, handgemachte Tragevorrichtung, standfest. Größe: 26 x 20 x 13 cm

60131.001 € 149,50



mit Pull-Up-Effekt

3 Umhängetasche LA CHASSE

Standfest, großer Innenraum mit Handyfach, Reißverschluss-Tasche im Rücken. Schließe mit sicherem Steckverschluss. Verstellbare Riemen. Größe: 25 x 18 x 10 cm

60161.000 € 112,50

4 Ranger Tasche

aus Büffel-Leder. Sehr geräumig, mit Innentaschen. Ungefüllt, damit der Geruch und das Feeling echten Leders nicht überdeckt wird. Rutschfester, gepolsterter Trageriemen. Alle Riemen aus echtem Yak-Leder. Riemen schließen mit bequemen Steckverschluss unter den Schnallen. Größe: 27 x 28 x 7 cm

60152.000 € 199,-



5 Bauchtasche

für Hundeführer und Jäger. Aus stabilem durchgefärbtem Büffel-Kernleder und hochwertigem Canvas, 100% Baumwolle, verrottungsfest und wetterfest. Diverse Innen- und Außentaschen mit Reißverschluss, Smartphonetasche, verstellbarer Bauchgurt.

78594.000 € 39,-

AKAH Hühnergallen



6 Gefettetes Rindleder, 10 Schlingen, Karabinerhaken.
60515 € 22,90

7 Bestes, durchgefärbtes Rindvachetteleder, 10 Schlingen, Karabinerhaken.
60512 € 15,-

8 Metallgallen für 15-20 Vögel. Stabile Ausführung mit Befestigungslasche.
69970 € 7,-





AKAH Loden & Elchleder



1 mit Zahlenschloss

2 mit Zahlenschloss

1 Flintenfutteral LODEN / ELCH

TSA Zahlenschloss, Trageriemen, Elchleder-Besätze, wasserfester österreichischer PISCHL Loden. Innen Fleecepolsterung.

63343.128 128 cm € 119,-

2 Büchsenfutteral LODEN / ELCH-LEDER

Eine Meisterleistung der AKAH-Sattlerei! In moderner Schnitt-Technik wurde das Futteral mit PISCHL Loden und Elchleder belegt. Rundgearbeitete Handgriffe, dicke Schaumpolsterung, Doppelzip, Teflon-geschützter, wasserfester österreichischer Pischl-Loden. Mit TSA-Zahlenschloss.

63532.001 124 cm € 219,-
63532.110 110 cm € 219,-

3 Rucksack „Loden de Luxe“ mit ELCH-LEDER

Feinstes Elchleder kombiniert mit österreichischem PISCHL Loden, 600 g/m² schwer. Wasserfest, mit lautlosen Knebelverschlüssen an Taschen und Deckel. Lautlose, geknüpfte Beriemung. Extra Rückentasche für Mantel und Kotze. Elchleder-Trageriemen mit Mesh-Futter gepolstert.

Volumen: 30 l, Gewicht: ca. 1,2 kg

61314.001 60 x 50 cm € 290,-

4 Gebirgsrucksack LODEN / ELCH-LEDER

Ein traumhaft schönes Modell und doch konservativ, mit allen Details, die ein Gebirgsjäger braucht. Lautlos und wetterfest, da keine Metallteile. 4 Innentaschen, komfortabel dank gepolsterter Trageriemen.

Volumen: 38 l, Gewicht ca. 0,80 kg

61300.002 55 x 70 cm € 185,-

5 ELCH-LEDER Tagesrucksack

Klassische Form aus samtweichem Elchleder. Schöne handwerkliche Steppung. Vollständig gefüttert, mit Reißverschluss tasche im Rücken. Jedes Modell ist ein Unikat.

Volumen: 12,5 l, Gewicht: ca. 1,11 kg
61318.000 28 x 34 cm € 255,-

6 ELCH-LEDER Rucksack

Klassische Form, vollkommen lautlos, beste Beschläge. Schöne handwerkliche Steppung. Jedes Modell ist ein Unikat.

Volumen: 22 l, Gewicht: ca. 1,6 kg
61317.000 42 x 52 cm € 349,-

*Loden ist und bleibt des Jägers lieb-
stes Material. Er ist lautlos, nimmt
nichts übel und hält für Generationen.
AKAH hat TEFLON beschichteten
österreichischen PISCHL Loden
geschmackvoll kombiniert mit
finnischem Elchleder.*





Qualität ist durch nichts ersetzbar



1 Jagdscheinetui Elch-Leder
 Edel und elegantes Jagdscheinetui aus samtweichem Elchleder. 2 stabile Klarsichtfächer.
 78565.001 12 x 17 cm € 28,-

2 Jagdscheinetui LODEN
 Passend zur Loden-Serie haben wir dieses Jagdscheinetui entwickelt. Die Einfassung ist aus echtem Elchleder.
 78565.000 12 x 17 cm € 28,-

3 Patronenetui LODEN
 Patronenetui in neuer Form für 10 Standard-Kugelpatronen. Oxydationsfreie Schlaufen und Innenfutter. Dank Cordura-Einlage wasserdicht. Gürtelschlaufen. Eingefasst mit echtem Elchleder.
 67969.001 16 x 10 cm € 47,90

4 Patronenetui LODEN / ELCH
 Edle Kombination: echtes Elchleder kombiniert mit braunem PISCHL Loden.
 für 5 Kugelpatronen: 67977.001 € 26,50
 für 3 Kugel- und 2 Schrotpatronen: 67976.001 € 28,90

5 Zielfernrohrtasche LODEN / ELCH-LEDER
 Gearbeitet aus braunem PISCHL Loden und eingefasst mit edlem Elchleder. Langer stabiler Reißverschluss. Dick wattiert zum Schutz der wertvollen Zieloptik.
 67065.009 8 x 36 cm € 82,-

6 Gewehrriemen LODEN / ELCH
 Feinstes, samtweiches Elchleder aus Finnland haben wir mit original österreichischem Loden belegt und mit rutschfestem Kork abgepolstert.
 67275.100 € 99,90

Edle Filz-Serie mit Jagdhund-Stickerei

Absolut im Trend bei Hunde-Liebhaberinnen

7 HALSBAND
 Außen wasserfester, unempfindlicher Wollfilz, unterlegt mit samtweichem, jedoch abriebfestem YAK-Leder, 3,5 cm breit.
 90070 Halsweiten 35-55 cm ab € 27,80

8 LECKERLIBEUTEL
 Schnellverschluss, Karabinerhaken, auswaschbar.
 96437 12 x 15 cm € 12,90

9 RUCKSACK/ UMHÄNGETASCHE
 2 praktische Tragemöglichkeiten durch einfaches, unterschiedliches Einhängen der Riemen. Reißverschlusstasche außen aus echtem YAK-Leder. Rückseite Filz, tiefe Innentasche.
 60170.001 30 x 35 cm € 105,-

10 Falgbares SITZKISSEN
 Aus dickem, warmen Filz, Innenseite wasserdichtes Neopren 6 mm dick.
 60200.001 41 x 32 cm € 52,-





AKAH Bestseller aus Canvas!

BEST SELLER

1



2



3



BEST PRICE

Durch Optimierung der Fertigungsabläufe ist es AKAH gelungen, eine unschlagbare Preis-Qualität Relation herzustellen.

- CANVAS aus 100% hochwertiger Baumwolle, wasserfest, fäulnishemmend, hochreißfest
- ALLE Lederteile aus echtem, durchgefärbtem Büffel-Kernleder - kein Spaltleder oder gar Kunstleder
- ALLE Schließen, Schnallen und Haken aus bronziertem Messing.
- ALLE Rückenriemen dick gepolstert mit Mesh.
- ALLE Verpackungen wiederverwertbar durch praktische, umweltneutrale non-woven Beutel - künftig kein PVC
- Herausnehmbare Schweißeinlage

1 STANDARD Rucksack

Der Inbegriff eines deutschen Jagdrucksackes seit Generationen mit 2 aufgesetzten großen Taschen.

Volumen: 25 l, Gewicht: ca. 900 g

61100 50 x 55 cm € 69,-

Volumen: 32 l, Gewicht: ca. 1 kg

61101 55 x 65 cm € 79,-

2 Jagdrucksack TREIBJAGD

Rucksack mit Deckel zum Wenden mittels Reißverschluss. Innenseite signalrot für die geforderte Sicherheit.

Volumen: 25 l, Gewicht: ca. 980 g

61103 50 x 55 cm € 89,-

3 LAUTLOSER Rucksack

mit Knebelverschlüssen aus Holz.

Volumen: 25 l, Gewicht: ca. 900 g

61321 50 x 55 cm € 89,-

4 Traditioneller GEBIRGSRUCKSACK

mit 4 Innentaschen, handgeknüpfte lautlose Beriemung, gepolsterte Trageriemen aus Fahlleider, Zugband aus Fahlleider.

Volumen: 33 l, Gewicht: ca. 900 g

61300 55 x 65 cm € 99,-

4



ohne Abb.: **SCHWEISSEINLAGEN** für AKAH Rucksäcke

61625 Gr. 50 x 60 cm € 15,90

61626 Gr. 55 x 65 cm € 16,90

61627 Gr. 55 x 70 cm € 17,90

5 Sitzrucksack HUBERTUS

Wasserabweisendes, strapazierfähiges 600 D-Nylon. Stabiles Gestell - abnehmbar und als Sitzstühlchen einzeln verwendbar. Mit Manschette oben zu schließen. Tragegestell, innen gummiert, mehrere Außentaschen mit Schnellverschluss oder Netztaschen. Diverse Innentaschen, Karabinerhaken, Warnstreifen für Treibjagden.

Volumen: 34 l, Gewicht: ca. 2,9 kg

61555.100 38 x 36 x 25 cm € 56,50

BEST PRICE





AKAH Premium Rucksäcke



1

BEST PRICE



2

3

BEST SELLER



4



5



1 Gebirgs- und Trekking-Rucksack LODEN

- Aus wasserabweisendem österreichischem **PISCHL-Loden** in Verbindung mit wasser-dicht beschichtetem PVC-Cordura
- 3 Vordertaschen mit Reißverschluss
- Seitliche Schnürung für Trinkflasche / Spektiv
- Gepolsterte Trageriemen
- **Mesh gepolsterter Rücken gegen Schwitzen**
- **Bauchgurt**

Volumen: 34 l, Gewicht: ca. 1,35 kg

61307.000 30 x 58 x 15 cm € 219,50

2 Gebirgsrucksack ÖSTERREICH

Speziell für die Gebirgsjagd entwickelt; die Vorzüge bewähren sich auch im Flachland! Mit **nässe-imprägniertem Canvas**, antik gebeigtem **Wasserbüffel-Leder** für Boden und Riemen.

Ledertrageriemen, **gepolstert mit Mesh-Futter** für zusätzlichen Komfort und gegen Schwitzen. Mit seitlicher **Sitz- oder Zielstock Halterung**.

Andere bewährte Details:

- Hohe, schmale Form
- Großes Fassungsvermögen
- Bauchgurt
- Rückenpolsterung
- Herausnehmbare Schweißeinlage
- Seitliche Spektivtasche, 30 cm hoch

Volumen: 32 l, Gewicht: ca. 1.66 kg

61302.000 57 x 47 x 12 cm € 149,-

3 LODEN-Rucksack grün/grau

Mit **TEFLON wasserabweisend ausgerüsteter PISCHL Loden**.

- Lautlos
- Aus zweiseitigem Loden (600 g/m²)
- Großer **Deckel mit Tasche**
- Einfassung, Schnur, Beriemung aus echtem Büffelleder

Volumen: 20 l, Gewicht: ca. 770 g

61314.000 55 x 45 cm € 139,95

4 VELVETON Rucksack

Absolut lautlos!

- Mit **lautlosen Knebelverschlüssen** an Taschen und Deckel
- Trageriemen mit Meshfutter gepolstert gegen Schwitzen und für mehr Tragekomfort
- Teflon-imprägniert gegen Nässe
- Echte Lederverschlüsse
- Herausnehmbare Schweißeinlage

Volumen: 27,5 l, Gewicht: ca. 800 g

61320.000 50 x 55 cm € 119,-

5 LODEN-Rucksack braun/grün

Mit **TEFLON wasserabweisend ausgerüsteter PISCHL Loden**.

- Lautlos
- Aus zweiseitigem Loden (600 g/m²)
- Mit **echtem Lederboden** aus Büffelleder
- Einfassung, Schnur, Beriemung aus echtem Büffelleder
- Rückentasche für Jacke
- hervorragend gepolsterte Beriemung

Volumen: 27 l, Gewicht: ca. 900 g

61314.002 52 x 52 cm € 195,-

1 Rucksack MOOSE

Die Aerofit Rückenkonstruktion sorgt für besten Tragekomfort und Ventilation im Rückenbereich. **Tragevorrichtung für Waffen mit Zielfernrohr** und seitlichen Tunneltaschen. In mehreren Taschen und Schlaufen lässt sich die Ausrüstung sicher verstauen.

Material: 100% Polyester (Micro-Velveton) mit Membrane.

Inhalt: 40 Liter, Gewicht: nur 1,2 kg

61327 € 129,-



2



3



AEROFIT Tragevorrichtung bei allen HALTI Rucksäcken

2 Jagdrucksack KAURIS

Dies ist das Flaggschiff von Halti und unschlagbar in Qualität, Funktion und Preis! Hohe schmale Form, federleicht, wasserdicht, schnell trocknend. Zwei große Reißverschluss-Außentaschen, seitliche Reißverschluss-Öffnungen mit Durchgriff für Ersatzjacke oder Lodenkotze. Gepolsterter Rücken und Tragegurte mit Meshfutter. Große obere Reißverschluss-Öffnung mit Zusatzfach aus Mesh-Material für Wäsche.

- **Bauchgurt mit zwei Patronenetuis**
- **Tragevorrichtung für Waffen mit Zielfernrohr**
- **Sitzstühlchen zum Herausnehmen, stabiles Alu-Gestell!**

Tragevorrichtung kann entfernt werden, so dass es eine normaler Wanderrucksack ist.

Material: Micro-Velveton aus 100% Polyester, mit PU-Beschichtung, mit Membrane.

Inhalt: 43 Liter, Gewicht: 2 kg

61323 € 179,95



3 Sitzrucksack PALJAKKA

Stabile Sitzfläche, rostfreies Gestänge, große Mittel- und Seitentaschen, Deckeltasche, Safetasche innen. Erweiterbar, bewährtes belüftetes HALTI-Tragesystem. Geräuschlos, federleicht, schnell trocknend und wasserdicht. Tragevorrichtung kann entfernt werden, so dass es ein normaler Wanderrucksack ist.

Material: 100% Micro-Velveton aus Polyester, mit PU-Beschichtung.

Inhalt: 40 Liter, Gewicht: nur 2 kg

61328 € 109,-



7 Pistol Case TRIANGEL

gepolsterte Kurzwaffentasche mit umlaufendem Tragegriff
Maße: 37 x 18 cm

63706 € 12,-



ALUMINIUM Waffenkoffer

Leicht und robust. Hergestellt aus Aluminiumblech mit umlaufenden Profilkanten. Ihre wertvolle Waffe wird durch die genoppte Schaumstoffeinlage zuverlässig geschützt. Mit Zahlenkombinations- und Bügelschloss zur Sicherheit während des Transportes. Der "Soft Touch"-Griff liegt perfekt in der Hand.

4 für Kurzwaffen:

65074 46 x 35 x 11 cm € 79,-

5 für kombinierte Waffen:

65073 84 x 32 x 12 cm € 139,-

6 für Repetierer:

65072 123 x 24 x 11 cm € 149,-

8 Pistol Case DELUXE

gepolsterte Nylon Tasche, 5 Innenfächer, große Außentasche, stabiler Zipper, gepolsterter Tragegriff.
Maße: 33 x 25 cm

63705 € 29,-



Futteral OLD ENGLISH



1

2

Futteral OLD ENGLISH

Das Futteral beeindruckt durch das Design mit aufwändig abgestepptem Textilgewebe aus grünem Nylon im alten englischen Stil, welches an die traditionelle Jagd erinnert. Dicke Innenpolsterung, robuster Zipper und Öse zur Befestigung eines Schlosses, Vordertasche mit Reißverschluss, umlaufende Tragegriffe, verstellbarer Trageriemen.

Lederverstärkung im Mündungsbereich, Aufhängeschlaufe.

1 für Büchse 63355 132 cm € 69,-

2 für Flinte 63354 138 cm € 65,-

Neu

3 Futteral BALLISTIC

Ein robustes, Futteral für Waffen mit aufgesetzter Zieloptik. Kräftiges Nylon-Material 600D, gut gepolstert und mit Microfließ auf der Innenseite. Aufgesetzte Tasche für Zubehör sowie Dokumententasche mit Reißverschluss 30 x 15 cm. Tasche für Schalldämpfer 38 x 15 cm. Umlaufender Tragegriff mit Polsterung, Trageriemen, Doppelzipper-Reißverschluss. Farbe: schwarz

63351.000 136 cm € 45,-



3

CORDURA

AKAH Cordura Futterale



4

5

4 AKAH Cordura Futteral mit 3 Taschen

Besonders geeignet für Schützen. Zielfernrohr, Kartusche, Patronen, Gehörschutz - alles hat Platz in den mit Reißverschlüssen gesicherten Taschen. Dick gepolstert mit Namensschild. Aus hochwertigem Original „Du Pont Cordura“ gefertigt. 124 cm lang

63507

€ 114,95

5 AKAH Doppelfutteral für zwei Waffen

schwarzes Cordura mit aufgesetzter Tasche, kräftiger Reißverschluss, Länge: 128 cm

63508

€ 159,85

6 AKAH Sicherheitsfutteral

Aus 5 mm dickem orangem Neopren, Schaft- und Mündungsverstärkung aus Cordura 1100, Zweiwege-Reißverschluss, Trageriemen, tiefe Reißverschluss tasche vorne (BxH: 16 x 12 cm). Dick gefüttert mit non-pilling Fleece. Mit Stolz bei AKAH gefertigt.

63332.120 120 cm

€ 159,-



6

HUBERTUS Webpelzfutterale

1 Doppelfutteral Webpelz

Unser beliebtes Futteral mit Webpelzfutter ist jetzt auch als Doppelfutteral für zwei Waffen mit aufgesetztem Zielfernrohr lieferbar. Länge: 128 cm.

63364 € 38,-



Futteral Webpelz

- Robuste 600D - Futterale mit umlaufendem Tragegriff, verstellbarem Tragegurt und Aufhängeschlaufe
- Mündungsschutz aus stabilem Kunststoff
- Dick mit Webpelz gefüttert
- Doppelzip für Zahlenschloss

2 für Flinten

63360 130 cm, grün € 22,50

3 für Büchsen mit aufgesetzter Optik für Büchsen (o. Abbildung)

63361 128 cm, grün € 26,-

63363 108 cm, grün € 24,-



Robuste 600D HUBERTUS Microfleece Futterale

Für Büchsen mit aufgesetzter Zieloptik. Alle innen dick gepolstert und mit abgestepptem Microfleece-Futter. Aufgesetzte Außentasche mit Patte (BxH: 25x10 cm).

- Robuster Doppelzip für Zahlenschloss.
- Abnehmbarer Trageriemen
- Umlaufende Tragegriffe
- Aufhängeschlaufe.

4 für Büchsen mit Optik

63368 128 cm, oliv € 19,90

5 für Büchsen mit Optik

63369 128 cm, schwarz € 19,90

6 für Büchsen mit Schalldämpfer

63367 138 cm, oliv € 29,-



7 Sicherungsgurt

mit Zahlenschloss zur Verwendung auf „alten“ Futteralen ohne Doppel-Zip oder Schloss.

63505.005 € 19,-

8 Zahlenschloss

2 Jahre Garantie.

63549.000 € 5,90



9 TSA -Vorhängeschloss

Besonderheit: TSA - System. Das heißt: Bei der Einreise in die USA dürfen Sie den Gewehrkofer abschließen. Zu Zollzwecken kann er von der Behörden mit einem Spezialschlüssel geöffnet werden. Wir empfehlen den Einzelkauf des Schlosses auch für Ihr Privatgepäck!

63550.000 € 7,90





AKAH Futterale



1

BEST PRICE

1 Futteral SAFARI

Aus strapazierfähigem 600D Nylon-Material. Mit umlaufenden Handschlaufen aus Gurtband und Trageriemen. Stabiles Innenpolster mit Schafttasche, robuster Zipper und Öse zur Befestigung eines Schlosses. Farbe: braun.

63359 125 cm € 35,-



2

Tasche geeignet für Schalldämpfer.

2 Futteral HATARI

Dicke Innenpolsterung, riesige Vordertasche mit Reißverschluss, Reißverschlussstasche hinten für Waffenpapiere. Stabiler Trageriemen mit Karabinerhaken. Kunstlederbesatz an der Bodenkappe und Laufspitze. Aufhängeschlaufen. Kunstlederbesetzte Handschlaufen. Perlonleinen in der Farbe Oliv. Doppelzip für ein Sicherheitsschloss.

63357 120 cm € 75,-



3

BEST PRICE

3 Futteral HUBERTUS

Perfekt gearbeitetes Futteral aus Kunstleder und wasserdichtem Perlonleinen. Bequeme Tragegriffe. Trageriemen. Doppelzipper für Sicherheitsschloss.

63350 128 cm € 49,-



4

ohne Abb.:
lose Trageriemen für Futterale
63504 braun € 7,90
63505 schwarz € 7,90

4 Futteral FOREST mit integriertem Zahlenschloss am Deckel.

Modernes Design in schönen Grüntönen. Dickes Innenfutter mit Microfleece. Tragegriff, Trageriemen. Aus robustem 600D Nylon. 127 cm, grün

63358 € 35,-



mit Zahlenschloss



5

BEST SELLER

5 Futteral WAFFENGESETZ mit integriertem Zahlenschloss

Wird wie ein Geigenkasten geöffnet. Lauf und Schaft werden mit Klettband fixiert. Es ist mit 2 cm dicken Schaumplatten gefüttert, die mit feinflorigem Fleece bedeckt sind. Kunststoffnoppen schützen die wertvolle Waffe beim Abstellen hochkant und längs. Aufgesetzte Tasche 21 x 33 cm, Trageriemen. **Mit eingebautem Zahlenschloss.** Damit entspricht es den geltenden Transportbestimmungen für Waffen.

63509 128 cm € 65,-



6

6 Futteral JAGDGLÜCK

Aus strapazierfähigem Polyester-Material. Doppelzip. Dickes Innenpolster mit feinflorigem Fleece, Schafttasche und Laufbefestigung. Umlaufende Tragegriffe aus Gurtband. Aufgesetzte Tasche mit Zip (BxH 33x14 cm) für Zubehör und Munition, sowie eine Reißverschlussstasche (BxH 18x13 cm) für Papiere. Aufhängeschlaufe.

63499 126 cm € 55,-



Bewährte AKAH Polsterfutterale



Neu



1

Neu

BEST PRICE



2

1 AKAH Futtermal Klassik

Teflon-beschichteter - daher absolut regendichter - Canvas, dornenfest, farbecht, fäulnishemmend. Polsterung aus zwei gedoppelten Lagen von 3 mm dickem grünem Nadelfilz mit stabilisierendem Zwischenpolster. 100% echtes Rind-Kernleder für die Griffe, Pattentasche, **Trageriemen**. Rückwärtig zusätzliche Reißverschluss tasche. Echte Sattlerarbeit von AKAH in bewährter Tradition

63333.000 120 cm € 115,-

2 AKAH Camo Futtermal

Preiswert, geräumige Reißverschluss tasche vorne, Noppenschaum Fütterung. Original AKAH Fertigung.

63538 120 cm € 59,-

3 Noppenfuttermal braun

inklusive TSA-Vorhängeschloss und **Trageriemen**.

Mit aufgesetzter Tasche:

63503 128 cm € 79,50

ohne Tasche:

63501.000 128 cm € 71,90

63501.110 110 cm € 70,90

63501.135 135 cm € 78,75



3



mit Zahlenschloss



4



mit Zahlenschloss

4 Futtermal Horrido

Mit braunem Kunstleder, TSA-Vorhängeschloss und **Trageriemen**.

63506 128 cm € 74,50

5 Futtermal JAGDZEIT

Schöne Farbkombination aus elegantem grünem und braunem 600D-Nylon, hochreißfest und wasserdicht, Ergänzt wird es mit Kunstleder mit feinem Glanz. Große Vortasche, dicke Waffenpolsterung. Mit TSA-Vorhängeschloss.

63534 128 cm € 87,-



5



mit Zahlenschloss

Tasche geeignet für Schalldämpfer.

ohne Abb.:
lose Trageriemen für Futterale

63504 braun € 7,90

63505 schwarz € 7,90



AKAH Futterale de Luxe



mit Zahlenschloss



1



2

1 Flintenfutteral LODEN / ELCH

TSA Zahlenschloss, Trageriemen, Elchleder-Besätze, wasserfester österreichischer Pischl Loden. Fleecepolsterung.

63343.128 128 cm € 119,-

2 Edles ELCH Leder Flintenfutteral

Superweich und doch strapazierfähig. Ihre Jagdfreunde werden Sie beneiden! Das elegante Futteral schützt Ihre wertvolle Flinte. Einen Sportwagen parkt man ja auch nicht in einem Schuppen. Innenfütterung gesteppt auf Microfleece. Mit Öse zum Einhaken eines Vorhängeschlosses. 120 cm Länge.

63340.128 120 cm € 245,-



3



mit Zahlenschloss



4

3 LODEN / ELCH Büchsenfutteral

Eine Meisterleistung der AKAH-Sattlerei!

In moderner Schnitt-Technik wurde das Futteral mit Loden und Elchleder belegt. Mit **TEFLON wasserabweisend ausgerüsteter PISCHL Loden**. Rundgearbeitete Handgriffe, dicke Schaumpolsterung, Doppelzip. Mit Zahlenschloss.

63532.001 124 cm € 219,-

63532.110 110 cm € 219,-

4 Polsterfutteral LUXUS aus Büffelleder

Futteral aus hochwertigstem Antikleder mit Pull-up Effekt. Dicke Schaumpolsterung, Doppelzip für Sicherheitsschloss, umlaufender Tragegriff aus echtem Antikleder.

Ein Highlight der AKAH-Sattler.

63522.100 120 cm € 179,-

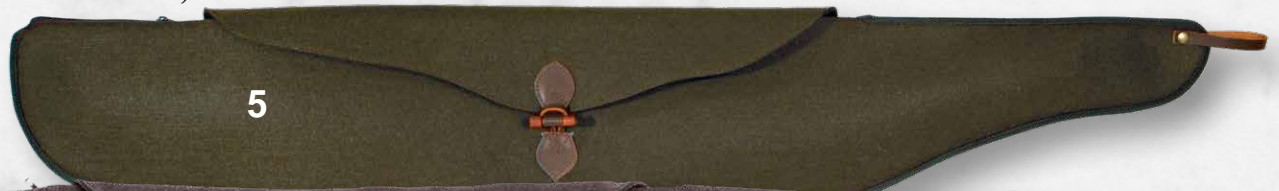

5



6

5 Pirschfutteral Filz

Lautloser Schutz der Waffe auf dem Weg zum Ansitz oder Drückjagdstand. Lautloser Knebelverschluss. Die Waffe wird im Futteral liegend mit dem eigenen Gewehriemen getragen. 3 mm dicker, **grüner Nadelfilz**.

63331.120 120 cm € 49,90

6 Pirschfutteral Loden braun

Mit **TEFLON wasserabweisend ausgerüsteter Loden**. Schützt die Waffe vor Regen und Schnee auf dem Weg zum Ansitz und zum Drückjagdstand. Die Waffe im Futteral wird mit dem eigenen Gewehriemen getragen. Der Knebelverschluss erlaubt ein lautloses Öffnen des Futterals vor Ort.

63330.113 113 cm € 59,-

63330.120 120 cm € 59,-

63330.128 128 cm € 65,-



AKAH Patronenetuis



M = mit lautlosem Magnetverschluss **K** = mit Klemmfeder

Art. Nr.	Material und Besonderheit	Klemmfeder	Magnetverschluss	Patronen			Preis
				Kugel	Schrot	Schonzeit	
67900.100	Geräuschloser Filz, preiswert			5			€ 15,00
67900.200	Geräuschloser Filz, preiswert			3	2		€ 19,99
67900.400	Geräuschloser Filz, preiswert			5	4		€ 19,99
67900.500	für Bergstutzen			5		4	€ 19,99
67907	NEOPREN mit Cordura 1100			10			€ 25,40
67908	Samtiges ELCH-Leder, ultraflach, preiswert			5			€ 9,99
67911	Vorderschaft-Patronenetui, kann am Vorder- oder Hinterschaft befestigt werden. Für Kal. 5,6x50 bis 9,3x74R			2			€ 15,75
67915	Sattelleder, unser preiswertes Lederetui			6			€ 27,90
67920	BÜFFEL-Leder, mit Riemenknopf-Verschluss, sehr beliebtes Modell			5			€ 27,90
67931.107	Bestes BÜFFEL-Leder, oxydationsfrei, edler Griff	K	M	7			€ 39,00
67935.111		K	M	5	6		€ 41,90
67966.107		K		3	4		€ 32,95
67970	Sattelleder mit Druckknopf, beliebtes Universalmodell			3	2	5	€ 39,00
67969.000	YAK-Leder, mit braunem PISCHL Loden			10			€ 49,00
67974	Kernleder, oxydationsfrei, elegant		M	7			€ 44,95
67969.001	Brauner PISCHL Loden mit ELCH-Leder, wasserdicht, oxydationsfrei			10			€ 47,90
67976.001	Außen samtiges ELCH-Leder, innen mit braunem PISCHL Loden belegt, oxydationsfrei			3	2		€ 28,90
67977.001	Außen samtiges ELCH-Leder, innen mit braunem PISCHL Loden belegt, oxydationsfrei			5			€ 26,50





AKAH Patronengürtel



1 BÜFFEL Leder mit Pull-up Effekt

Hervorragend verarbeitet mit unten geschlossenen Schlaufen, verstellbar von 100 bis 130 cm. Eine Meisterleistung der AKAH-Sattlerei.

67815.001 25 Schrotpatronen € 81,95

2 BÜFFEL Leder mit LODEN

Eleganter Patronengürt mit offenen Leder-schlaufen, verstellbar von 100 bis 130 cm. Ein stabiler aufgenähter Lederstreifen hält die Schrothülsen sicher an ihrem Platz.

67815.000 25 Schrotpatronen € 83,75

3 wasserfestes Cordura mit ELCH-Lederbesatz

Geschlossene Schlaufen, stufenlos auf alle Bauchweiten verstellbar.

67816.000 25 Schrotpatronen € 54,95

4 AKAH Patronengürt Neopren komfortabel elastisch

Aus 6 mm starkem und 85 mm breitem Neopren mit sehr hohem Tragekomfort dank der 15% Dehnung des Materials. Für 25 Schrotpatronen Kal. 12. Stufenlos verstellbar von 90-140 cm. Lautlose Bedienung und einfache Handhabung durch praktischen Steckverschluss.

67817.000 € 47,95



5 Schaft-Patronenetuis

Überzug aus elastischem Nylon

63708.000 für 10 Kugelpatronen € 14,90

63709.000 für 6 Schrotpatronen € 13,90

6 AKAH Patronengürtstreifen mit Gürtelklemmfeder

Die Patronengürtstreifen verfügen auf der Rückseite über jeweils 2 Klemmfedern. Damit kann er praktisch und problemlos an jeden Gürtel angeklippt werden. Die Vorderseite der Patronengürtstreifen ist mit oxidationsfreiem Velours ausgestattet.

67821.000 für 8 Schrotpatronen € 24,90

67822.000 für 12 Kugelpatronen € 25,90

AKAH Patronenetuis für RUAG Patronenmodule

Diese AKAH Patronenetuis sind dafür konzipiert, die RUAG Patroneneinsätze aufzunehmen (Norma, RWS). Geeignet für RUAG-Modul mit 5 Patronen im Kaliber 6,5 mm - 9,3 mm. Lieferung erfolgt ohne Patronen Module.

7 aus grünem Filz

67901.000 für 5 Kugelpatronen € 15,-

8 aus Büffelleder mit Pullup-Effekt

67902.000 für 5 Kugelpatronen € 18,-



Internationales Geschmacksmuster WIPO78577

Internationales Geschmacksmuster WIPO78577



AKAH-Gewehrriemen



Gewehrriemen sind eine ganz besondere Spezialität der Sattlerei von AKAH seit 1853. Wir wagen zu behaupten, dass es weltweit keinen besseren und erfahreneren Hersteller gibt.

Echte Handnähte: Überall dort, wo der Riemen das Gewicht der Waffe halten muss, wird nach uralter Sattlertradition von Hand genäht.

Leder: Wir verwenden nur Leder aus pflanzlicher Gerbung, d.h. keine Chemie, keine Allergiegefahr, keine Umweltbelastung - reine Natur!



dunkelbraunes **durchgefärbtes Rindvachetteleder** mit grünem Gummiraupenband unterlegt, genietet.
Länge: 96 cm, Breite: 25 mm.

67225.000 € 34,90



20 mm, **braunes Sattelleder**, zum Verkürzen mit Holzknebel, 1 Riemenknopf, **handgenäht**
Länge: 105 cm.

67254.000 € 28,-



Vollrindleder, 30 mm breit, rutschfest, handgenäht. Länge: 105 cm.

67274.001 € 64,-



Vollrindleder. Im Tragebereich 50 mm breit, rutschfeste Unterlage, handgenäht. 105 cm lang.

67274.000 € 69,-



25 mm, **bestes Vollrindleder**, 2 lederüberzogene Schnallen, Anti-Rutsch Belag. 105 cm lang, **handgenäht** 67271.000 € 69,-



50 mm breit im Tragebereich, **wertvolles Ölleder**, mit schwarzem Veloursleder gegen Rutschen gefüttert.
Länge 103 cm, 2 lederbezogene Schnallen, handgenäht.

67278.100 € 99,-



AKAH Gewehrriemen aus Neopren



Aus 6 mm dickem Neopren - geräuschlos und rutschsicher.
Begrenzte Dehnung des Neoprens von 15% - Waffe federt nur leicht! Die Elastizität des Riemens wird bei der innovativen Verarbeitung in der AKAH-Sattlerei ständig überprüft. Echte Lederbesätze.



Gewehrriemen aus grünem Neopren, längenverstellbar von 90-120 cm.
6 mm Neopren-Polsterung, 55 mm breit im Tragebereich.

grün 67291.001 € 35,90



orange 67291.003 € 35,90



schwarz 67291.004 € 35,90



braun 67291.005 € 35,90

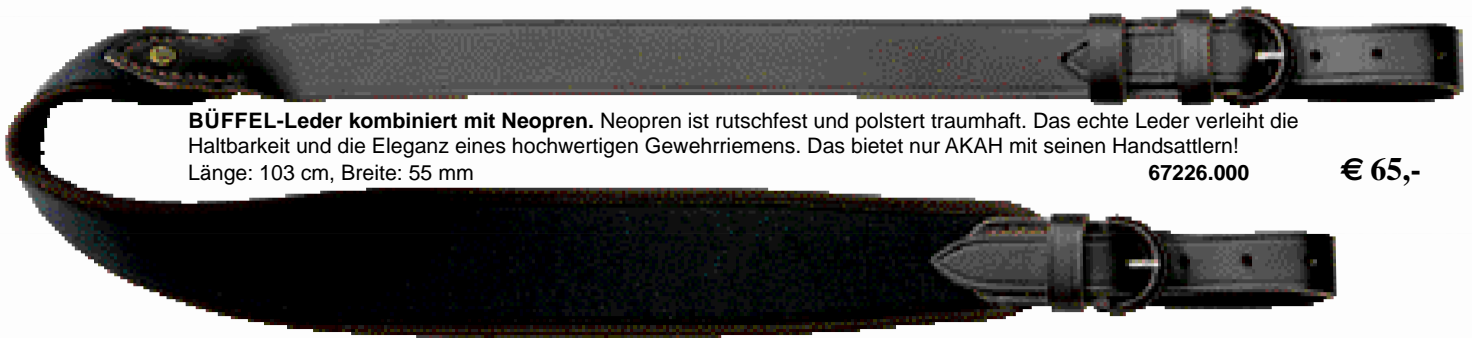

BÜFFEL-Leder kombiniert mit Neopren. Neopren ist rutschfest und polstert traumhaft. Das echte Leder verleiht die Haltbarkeit und die Eleganz eines hochwertigen Gewehrriemens. Das bietet nur AKAH mit seinen Handsattlern!
Länge: 103 cm, Breite: 55 mm

67226.000 € 65,-



Schwarzes Vollrindleder kombiniert mit Neopren, längenverstellbar von 98-106 cm.
Das Schulterstück aus Neopren ist 55 mm breit und 480 mm lang.

67226.100 € 54,-

Neopren-Gewehrriemen mit Blitz-Verschluss



Gewehrriemen aus Neopren mit "Blitz"-Verschluss, längenverstellbar von 90-120 cm.
6 mm Neopren-Polsterung, 55 mm breit im Tragebereich.

67291.002 € 69,-

Einfach nur den Knopf hochziehen und wieder eindrücken und schon macht es Klack und ihre Waffe sitzt bombenfest. Der „Blitz“-Riemenknopf ist **DIE ultimative, praktische Lösung** für das blitzschnelle Befestigen und Lösen des Gewehrriemens.





Büffelleder mit Pull-Up-Effekt und Kork-Unterlage



BÜFFEL-Leder mit rutschfester KORK-Unterlage, 20 mm breit, genietet, Länge 96 cm

67225.100

€ 35,50



BÜFFEL-Leder, mit Pull-Up-Effekt und rutschfester KORK-Unterlage, gepolstert, handgenäht, 30 mm breit, 105 cm lang

67273.100

€ 59,50

Was ist Büffelleder mit Pull-Up-Effekt?

Dieses von Hand geölte Leder zeigt deutliche Naturmerkmale und interessante Farbschattierungen innerhalb jeder einzelnen Haut. Wenn man das Leder biegt oder knickt, nimmt es eine hellere Farbe an, welche nach einiger Zeit wieder verschwindet (Pull-up Effekt). Bedingt durch die starke Fettung ist insbesondere Pull-up Leder vom Wasserbüffel besonders witterungsbeständig und daher geeignet für Hundeleinen, Jagdtaschen u.ä. Im Lauf des Gebrauchs bildet Pull-up Leder eine unverwechselbare, individuelle Lederpatina.

Nach einiger Zeit besitzt es einen sogenannten „used-look“. Dieser Effekt ist gewollt und das Besondere an diesem Leder. Kratzer können durch leichtes Reiben oder Überfetten entfernt werden. Ein Leder also mit Charakter für echte Leder-Liebhaber!

Kork



Die Rinde der Korkeiche Portugals und Spaniens wird seit fast 2000 Jahren zu Kork verarbeitet: einem Naturprodukt, welches sogar solch kostbare Güter wie Wein konserviert und zugleich beatmet. Seit einigen Jahren werden die Reste der Korkproduktion zu Granulat gemahlen und zu trittfesten Fußbodenbelägen, atmungsaktiven Schuheinlagen und sogar zu Treibriemen für Maschinen verarbeitet.

Die AKAH-Sattlerei verwendet als Weltneuheit Kork als Unterlage für Gewehrriemen. Kork ist nämlich nicht nur abriebfest und beständig gegen Feuchtigkeit sondern auch rutschfest. Naturleder aus natürlicher Gerbung und das Naturprodukt Kork ergänzen sich. **Natur ist gut!**

Elchleder & Pischl Loden mit Kork-Unterlage



Bildschönes AKAH-Modell! Original PISCHL Loden mit finnischem ELCH-Leder. Längenverstellbar von 90 bis 120 cm. Rutschfeste KORK-Unterlage. Tragebereich 50 mm weich gepolstert, handgenäht.

67275.100

€ 99,90

Elchleder - samtweich und wasserfest

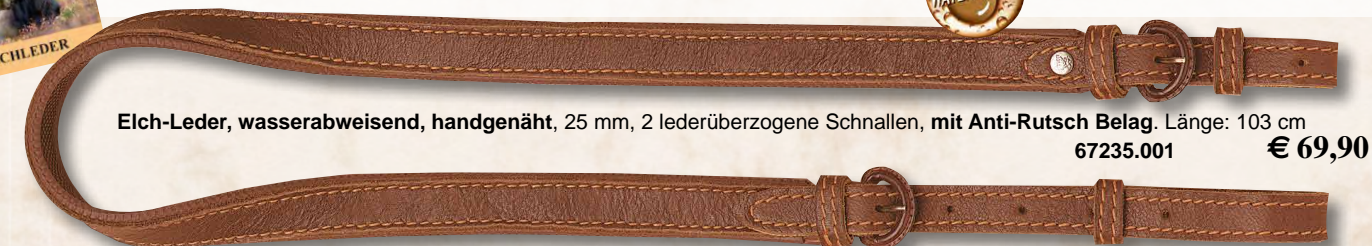

Elch-Leder, wasserabweisend, handgenäht, 25 mm, 2 lederüberzogene Schnallen, mit Anti-Rutsch Belag. Länge: 103 cm

67235.001

€ 69,90



Wasserabweisendes ELCH-Leder, lederüberzogene Schnallen, handgenäht. Märchenhaft bequem! Im 50 mm breiten Tragebereich belegt mit Anti-Rutsch Belag, Länge 103 cm

67278.000

€ 89,50



Gewehrriemen mit „Blitz“-Riemenknopf



Einfach nur den Knopf hochziehen und wieder eindrücken und schon macht es Klack und ihre Waffe sitzt bombenfest.

Der „Blitz“-Riemenknopf ist **DIE ultimative, praktische Lösung für das blitzschnelle Befestigen und Lösen des Gewehrriemens.**

Deutsches Gebrauchsmuster 202011000.474.0

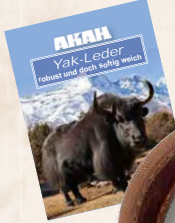

BÜFFEL Leder mit Pull-up Effekt, wunderschön eingefasst mit YAK-Leder
50 mm breiter Tragebereich. 105 cm lang.

67242.002

€ 98,-



ELCH-Leder eingefasst mit schwarzem RINDNAPPA.
50 mm breiter Tragebereich, mit rutschfestem Moosgummi gepolstert. 105 cm lang.

67276.000

€ 99,90



Pull-Up Leder mit „used-look“



Hochwertiges BÜFFEL-Leder mit Pull-up Effekt, 50 mm im Tragebereich, sonst 30 mm.
Lederbezogene Schnallen, **handgenäht.** 103 cm Länge.

67284.100

€ 59,-

Rindleder ganzgeflochten



ganzgeflochten, 6-teilig, braunes Sattelleder, handgenäht. Länge 101 cm, Breite 25 mm.

67262.000

€ 54,95



AKAH Qualität



Wer auf Qualität achtet, darf bei uns genauer hinschauen.



AKAH-Handsattler bei der Arbeit

Achten Sie auf dieses Gütesiegel ...



Achten Sie auf die echte AKAH Handnaht

Drei Jahre lernen unsere AKAH-Sattler in unserer AKAH-Sattlerei bis zur Gesellenprüfung. Und selbst dann rechnen wir noch mit einer weiteren Lernphase von drei Jahren, bis Auge und Hand geschult sind.

Wir lassen uns Zeit bei der Ausbildung unseres AKAH-Fachpersonals.

Stich für Stich können wir bei AKAH den Faktor „Zeit“ belegen: Dauert das Befestigen einer Schnalle mit Nieten etwa eine Minute, so benötigt die fachgerechte Handnaht das Achtfache an Zeit. Was Bestand haben will, muss sich Zeit nehmen. Eine gute Handnaht hält sehr zuverlässig. Der Faktor „Zeit“ wird bei uns umgewandelt in die sprichwörtliche AKAH Qualität.

Bei AKAH ist jedes Produkt ein Unikat

Deshalb verarbeiten wir kein mit Farbe überspritztes Leder. Wir lassen uns Zeit, diese Lebensgeschichte der Natur zu lesen und stanzen jede Haut individuell von Hand aus. Das geschulte Auge der AKAH-Sattler erkennt, ob eine Schramme die Qualität des Leders beeinträchtigt oder nur kosmetisch ist.



Exklusive Lederwaren für Hunde



1

1 Umhängeleine aus ÖLLEDER

Ölleder, ein speziell gegerbtes Fettleder mit wunderschönem Seidenglanz, wurde mit feinstem NAPPA-Leder unterlegt, daher extrem bekleidungs- und hautschonend. Farblich dezente Steppung. Passende Halsungen sind erhältlich!

95416.017 1,85 m lang, 17 mm breit € 79,50

2 Halsung aus ÖLLEDER

genietet, mit Adressanhänger. Spezial-Ölleder wurde mit feinstem NAPPA-Leder unterlegt. Farblich dezente Steppung. Halsweite bei Bestellung bitte angeben.

90052 Halsweiten: 35-55 cm ab € 24,75

3 Würger mit Begrenzung aus ÖLLEDER

Mit feinstem, schwarzem Nappa-Veloursleder unterlegt. Farblich ansprechende Steppung, Breite 25 mm. Handgenäht. Halsweite bei Bestellung bitte angeben.

91052 Halsweiten: 35-55 cm ab € 54,90

4 Halsung für SEHR GROSSE HUNDE

aus dunkelbraunem Vollrindleder, 40 mm breit. Der Druck auf den Kehlkopf wird gleichmäßig verteilt, die Halswirbel werden weniger belastet. Mit Adressanhänger. Bei Bestellung bitte Halsweite angeben.

90053 Halsweiten: 40-55 cm ab € 27,50

5 Polizeileine für SEHR GROSSE HUNDE

aus dunkelbraunem Vollrindleder. Länge: 4-fach verstellbar von 1,20 m bis 2,05 m, Breite: 20 mm.

94989.020 Länge: 1,20 m bis 2,05 m € 59,-



2

3

4

5

für Hunde ab 40 kg Körpergewicht

KG ab 40



Yak-Leder



Yak-Leder ist dreimal so zäh und robust wie Rindsleder derselben Dicke, aber dennoch so soft wie Elchleder. Unser finnischer Gerber kauft die Häute direkt von den mongolischen Nomadenhirten - ohne Zwischenhändler. Dadurch erhalten die Nomaden 100% des Gegenwertes ihres wertvollen Produktes. Im Inneren befindet sich achtfach geflochtene Polyesterleine.



1 Halsung YAK-Leder

mit Durchzugskette, rundgenäht, von Hand gearbeitet. Verstärkungen in kontrastierendem Pull-up Leder. Halsweiten: 30 - 55 cm. Bei Bestellung bitte Halsweite angeben.

90085 ab € 35,90

2 Umhängeleine YAK-Leder

Wunderschönes Yak-Leder, über einer 8-fach geflochtenen Polyesterleine rundgenäht. Verstärkungen in kontrastierendem Pull-up Leder. Haken und Ringe von Hand genäht. 185 cm lang. Auf drei Längen verstellbar.

95455 € 98,-



3 WOLLFILZ Halsband

mit edler Jagdhund Stickerei. Außen unempfindlicher Wollfilz, unterlegt mit **samtweichem YAK-Leder**. Eine ganz besondere Wohltat für den Hund. Design voll im Trend bei Hundeliebhaberinnen.

Breite: 3,5 cm, Halsweiten: 35-50 cm

90070 € 27,80



Elchleder



Elchleder ist sofort weich und hautbequem - sogar bei Minusgraden. Das Haar des Hundes und die Hände des Hundeführers werden geschont. Da das Innere der Leinen eine 8-fach geflochtene Polyesterleine mit einer Bruchlast von 1,1 Tonnen ist, sind die Produkte extrem reißfest trotz ihrer samtigen Weichheit. Alle Haken und Ringe sind von Hand angenäht. AKAH Elchleder stammt ausschließlich aus Finnland von wildlebenden Elchen und ist ökologisch gegerbt. **100% Natur pur!**



4 ELCH-Leder Halsung

mit Durchzugskette, rundgenähtes Elchleder. In 6 Größen erhältlich. Halsweiten: 30 - 55 cm

90080 ab € 36,90



5 ELCH-Leder Umhängeleine

Rundgenäht. Auf 3 Längen verstellbar. 185 cm lang. Farbe: braun.

95450 € 98,-

6 ELCH-Leder Führleine

rundgenähtes braunes Elchleder. Länge: 135 cm

94450 € 65,-

7 ELCH-Lederkoppel

zum Führen von 2 Hunden. Länge: 2 x 44 cm, braun.

95451 € 59,90

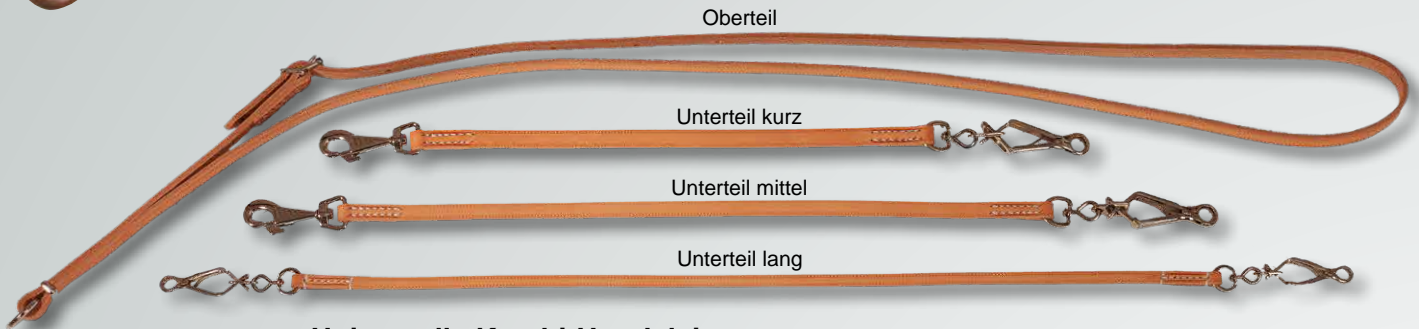

Universelle Kombi-Hundeleine

Sie kaufen lediglich ein einziges Oberteil und können entsprechend Ihrer Hunderasse das Unterteil frei variieren. Jedes Unterteil hat Zange und / oder Karabinerhaken und ist jeweils mit echter Handnaht fixiert, die besonders strapazierfähig ist.

95432.000	Oberteil Breite 15 mm, Länge 90 cm	€ 24,90
+	Unterteil:	
95432.001	kurz für Vorstehhunde Breite 15 mm, Länge 63 cm	€ 35,75
95432.002	mittel für mittelgroße Hunde Breite 13 mm, Länge 78 cm	€ 34,-
95432.003	lang ist für Teckel gedacht Breite 10 mm, Länge 93 cm	€ 33,-

Lederkoppel zum Führen von 2 Hunden.

95265.000 Fahlleder, Länge: 2 x 35 cm € 29,50

Leine mit unverlierbarer Halsung

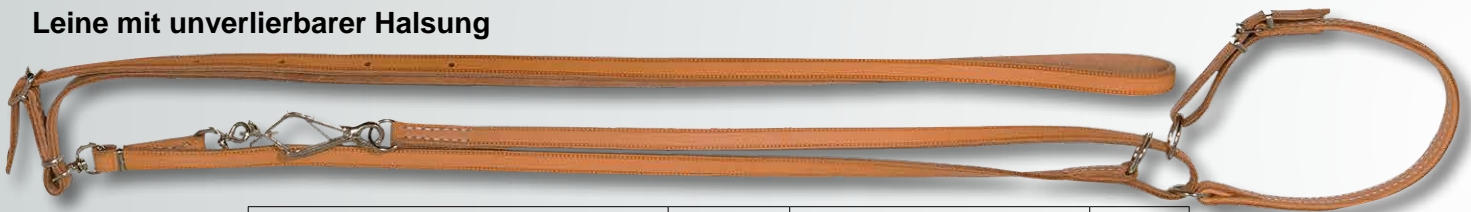

Fahlleder	95435.013	1,60 m lang, 14 mm breit	€ 90,-
	95437.010	1,70 m lang, 10 mm breit	€ 79,-

Leinen mit Unterteil als extra Führleine verwendbar



Fahlleder	95411.000	1,85 m lang, 10 mm breit	€ 49,-
	95412.000	1,85 m lang, 14 mm breit	€ 54,-
gefettetes Sattelleder	95413.013	1,85 m lang, 14 mm breit	€ 54,-

Leine mit AKAH-Spezialdruckschloss zum raschen Lösen des Hundes:

Ein Daumendruck genügt. Im geschlossenen Zustand ist die Leine absolut zugfest.



Fahlleder mit Spezialhaken 95472.013 1,60 m lang, 14 mm breit € 67,80



Spezialleinen



Zum raschen Lösen des Hundes beim Übersteigen von Zäunen. Scherenzange oder Karabinerhaken können aus dem Stand mit einer Hand geöffnet werden, ohne dass sich der Hundeführer bücken muss.



Fahlleder mit Scherenzange. Auch als Suchleine verwendbar, handgenäht.

Gefettetes Sattelleder mit Scherenzange sowie ein Karabinerhaken. Handgenäht zum Teilen.



Fahlleder mit Scherenzange	95427.010	1,60 m lang, 10 mm breit	€ 49,50
	95427.013	1,60 m lang, 14 mm breit	€ 54,75
gefettetes Sattelleder mit Scherenzange sowie ein Karabinerhaken	95431.015	1,60 m lang, 15 mm breit	€ 59,-



Polzeileinen



Umhängeleinen zum Führen von zwei Hunden.



Fahlleder, handgenäht

Gefettetes Sattelleder, genietet

Fahlleder handgenäht	94986.013	13 mm breit	€ 68,-
	94986.017	17 mm breit	€ 69,-
gefettetes Sattelleder genietet	94989.017	17 mm breit	€ 49,95
	94989.020	20 mm breit	€ 59,-

Auf 4 Längen verstellbar von 1,20 m auf 2,05 m.



Oberländerleinen



Universell verwendbar als Führleine, Umhängeleine und als 2,75 m lange Schweißleine. Durch Riemenknöpfe kann das Oberteil verstellbar und so der Körpergröße des Hundes angepasst werden.



Fahlleder mit Doppelpfeife

gefettetes Sattelleder ohne Pfeife

Fahlleder	mit Doppelpfeife	95440.000	Oberteil 85 cm lang, 16 mm breit	€ 59,-
	ohne Pfeife	95440.001	Unterteil 85 cm lang, 15 mm breit.	€ 42,-
gefettetes Sattelleder	ohne Pfeife	95441.100		€ 45,-



Rundleinen



Neu

Neu

AKAH MOXON Hundeleinen

Kombination aus Halsung und Leine zum schnellen An- und Ableinen des Hundes.

Ideal für Jagd-, Apportier- und Sporthunde im Training oder bei der Arbeit. Leine wird einfach vom Kopf des Hundes gezogen. Hängenbleiben im Unterholz wird so verhindert. Die Zugbegrenzung verhindert ein Würgen auf den Hundehals. Ein Lederstopper bietet zusätzlichen Komfort. Das runde Seil ist besonders fellschonend, das Material liegt dazu auch angenehm in der Hand des Hundeführers.

AKAH-VORZÜGE:

- Belastbarer als Leinen anderer Hersteller, da ein Seil verarbeitet wird für Industriekletterer (1800 kg Bruchlast).
- Besondere Reißfestigkeit, alle Verbindungsstücke mit einer Handnaht doppelt vernäht.
- Das schmutzabweisende Material ist leicht zu reinigen.
- Alle verarbeiteten Metallteile sind vernickelt.

1 Moxon Führ- / Umhängeleine SAFE PRO

Vorteile durch einfaches Verschieben des Metallschiebers:

1. Oberteil der Umhängeleine ist je nach Körpergröße und Hunderasse universell längenverstellbar.
2. Leine ist als Führleine mit Halsung in 275 cm Länge verwendbar.
3. Mit dieser Leine können 2 Hunde gleichzeitig angeleint werden.
4. Leine kann auch als Bergehilfe eingesetzt werden.

Gesamtlänge: 275 cm mit Halsung (65 cm - 20 cm), Ø Seil: 8 mm

- 95454.000 Stahlblau-Neongelb € 59,-
- 95454.001 Stahlblau-Orange € 59,-

2 Umhängeleine DOG ROPE

Gesamtlänge 205 cm, Ø Seil: 10 mm, Bruchlast: 2600 kg

- 95453.001 Stahlblau-Neongelb € 59,-
- 95453.002 Stahlblau-Orange € 59,-



AKAH LANDLORD Serie

AKAH-BESONDERHEIT:

Die olivgrüne Halsung und Umhängeleine werden in Handarbeit aus rundem, im Durchmesser 11 mm starken Liros Safe Pro Halbstatischeil gefertigt. Das Seil stammt aus der Industriekletterertechnik und besitzt eine Bruchlast von 2850 kg bei einer Dehnung von 4,2 %. Das Seil ist witterungsbeständig und abwaschbar. Alle Nähte mit Handnaht.

3 Umhängeleine LANDLORD mit Bolzenhaken

95453.000 Länge: 185 cm, Ø Seil: 11 mm € 49,50

4 Halsung LANDLORD in 5 Größen erhältlich

90453.040 - 060 Halsweiten: 37,5 cm - 67,5 cm ab € 32,90

5 LEDERRUNDSCHNUR lautlos

AKAH Handsattler beherrschen noch die Kunst des "Lederstechens" - sieht wie geflochten aus, ist aber ein einziges Lederstück. Daher keine Zwischenstücke aus Horn nötig.

94076.000 Länge: 190 cm, Ø Rundschnur: 7 mm € 43,90



Halsungen aus Leder



HALSUNG

genietet, preiswert, aus stark gefettetem Sattelleder. Mit Adressanhänger. Bei Bestellung bitte Halsweite angeben.
90051 Halsweiten: 30-55 cm ab € 13,40



HALSUNG

genietet, preiswert. Mit Adressanhänger. Bei Bestellung bitte Halsweite angeben.
90050 Halsweiten: 30-55 cm ab € 12,90



WÜRGER MIT BEGRENZUNG, handgenäht
Futterleder doppelt umgelegt, mit aufgenähtem Kernlederstreifen für Extra-Festigkeit. Mit Adressanhänger. Bitte Halsweite angeben.

91060 Halsweiten: 30-60 cm ab € 39,-



WÜRGER MIT BEGRENZUNG, handgenäht
aus stark gefettetem Sattelleder, mit Fahlleider gefüttert. Mit Adressanhänger. Bei Bestellung bitte Halsweite angeben.

91072 Halsweiten: 30-60 cm ab € 42,-



WÜRGER OHNE BEGRENZUNG, handgenäht
Futterleder doppelt umgenäht, aufgenähter Kernlederstreifen für besondere Stabilität. Mit Adressanhänger. Bei Bestellung bitte Halsweite angeben.

91070 Halsweiten: 30-60 cm ab € 39,-



WÜRGER MIT BEGRENZUNG, handgenäht
Leder dreifach umgelegt ohne Steppnaht. Besonders weich und angenehm für den Hund. Mit Adressanhänger. Bei Bestellung bitte Halsweite angeben.

91050 Halsweiten: 30-60 cm ab € 45,-



AKAH SERVICE

Bei uns können Sie eine Fahlleider oder Biothane-Halsung für Ihren Hund zu "Ihrem" Produkt machen. Wir LASERN Ihren Namen, Adresse oder Telefonnummer nach Wunsch sauber und unverwundlich in Ihr neues AKAH-Produkt ein.

Maximal 30 Zeichen. € 3,-



Adressanhänger

vernickelt mit Adresszettel im Inneren. H 28 mm, Ø 10 mm

90350.009 € 2,99

UNIVERSAL HALSBAND

verstellbar von 26-40 cm Halsumfang, daher auch für Welpen geeignet. Verschließbar mittels KS Stecker.

neongelb:

90090.018 Halsweiten: 26-40 cm € 10,-

orange:

90090.020 Halsweiten: 26-40 cm € 10,-





BIOTHANE® schwarz

1 Führ- und Umhängeleine

19 mm breit, in 4 unterschiedlichen Längen sowohl als Umhänge- wie auch als Führleine verwendbar. Länge als Führleine max. 225 cm. Als Umhängeleine max. 180 cm.

95422.033 € 59,-

2 Umhängeleine

Mit Drehwirbel und stabilem Karabinerhaken. Länge 1,64 m, Breite 19 mm.

95425 € 39,50

3 Schnallhalsband

genietet, 32 mm breit. Halsweiten: 40 - 55 cm

91887 ab € 28,-

BIOTHANE® signalrot

4 Umhängeleine

mit stabilem Karabinerhaken. 1,64 m lang, 19 mm breit

95424 € 44,-

5 Rundschnur mit Halsung

Zum Umhängen, Bruchlast von 400 kg! Daher auch als Bergehilfe verwendbar. 2 m lang, Ø 8 mm.

94075 € 39,-

6 Halsung mit Begrenzung

Drehwirbel, damit sich der Hund nicht "verheddern" kann. Bei Bestellung bitte Halsweite angeben. Halsweiten 35-55 cm.

90061 ab € 29,50

BIOTHANE® braun

7 Halsung

Bei Bestellung bitte Halsweite angeben. Halsweiten: 40-55 cm.

90060 ab € 19,50

8 Umhängeleine

1,64 m lang, 19 mm breit. Mit Scherenzange

95423 € 49,95



BIOTHANE® USA ist garantiert frei von gefährlichen Stoffen - also hautverträglich für Tier und Mensch. Es ist reißfest bis 450 kg, antibakteriell, schimmelfrei, wasserfest, bleibt geschmeidig im Griff und ist umweltfreundlich.



1 Schweißhalsung mit Schnellverschluss aus BIOTHANE®. Bei Bestellung bitte Halsweite angeben.

91889.000 Halsweiten: 40-55 cm ab € 47,-

2 Schweißhalsung

aus signalrotem BIOTHANE®, mit patentiertem **ClicLock**. Robust und rostfrei, schnell zu öffnen. Das Halsband kann man genau auf die Größe des Hundes kürzen. Einfach Schrauben lösen, Halsband auf die entsprechende Länge kürzen. Mit der Lochzange Löcher einstanzen und verschrauben.

91890.000 € 59,-



3



3 Schweißhalsung TRACKER mit Steckverschluss

Leuchtend orange und neongelbe BioThane®. Extra breite Halsung verhindert Zusammenziehen und Würgen des Hundes bei Zug. Drehwirbel ermöglicht ein schnelles Schnallen des Hundes. **ClicLock** Steckverschluss mit **Öffnungssperre** - schnell zu öffnen und sicher zu verschließen. Rostfrei und robust. Bei Bestellung bitte Halsweite angeben.

91892 Halsweiten: 40-55 cm ab € 69,-

4 Schweißriemen TRACKER PROFESSIONAL

Signalorange und neongelbe BIOTHANE® Gold Translucent: glatt und dennoch griffig. Verbindungsnäht mit schwarzem Schrumpfschlauch überzogen. Pflegeleicht, geruchsneutral, geschmeidig auch bei niedrigen Temperaturen, extrem haltbar. Gesamtlänge: 10 m

95562.019 19 mm breit € 99,-
95562.025 25 mm breit € 109,-

5 Schweiß- und Schleppleine

Rundschnur BioThane®, daher angenehm in der Hand liegend.

95570.008 10 m lang, Ø: 8 mm € 84,-

6 Schweißriemen-Halterung aus Cordura

mit Blitzschnellverschluss. Geeignet für Gürtel bis 50 mm Breite.

70761.002 € 24,90

7 Schweißleine aus BioThane®

Mit Lederstopper 1 m vor dem Ende der Leine.

für kleine Hunde:
95560.013 8 m x 13 mm € 59,75
für große Hunde:
95560.019 10 m x 19 mm € 79,-

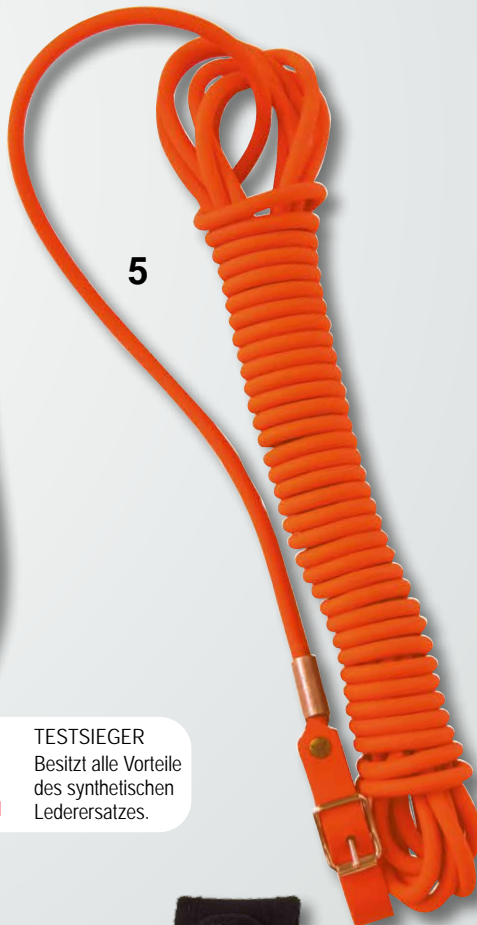

unsere Jagd TESTSIEGER Besitzt alle Vorteile des synthetischen Lederersatzes. Test 5/2021



AKAH importiert original BioThane® aus den USA und fertigt alle BioThane® Produkte in Deutschland in der eigenen Sattlerei.





Schweißarbeit



Fahlleider - seit Jahrhunderten bewährt und erprobt



unsere Jagd
Test 5/2021
Handwerklich erstklassig verarbeitet und extrem robust.

Handgenähte Schweißleinen aus Leder

AKAH schneidet Leder aus extra langen Kernstücken und näht es per Handnaht gerade aneinander. Der Zug bleibt gleichmäßig auf der Leine verteilt, da nur das schmale Rückenteil des Rindes benutzt wird und keine Seitenteile. Billige Schweißleinen sind schneckenförmig aus der gesamten Tierhaut geschnitten (einschließlich der Flanken). Sie verziehen sich im Gebrauch. Fahlleider, Kernstück-Verarbeitung, handgenähtes Schnallstück.

1 Schweißleinen

Art.Nr.	Länge:	Breite:		Art.Nr.	Länge:	Breite:	
95557.010	8 m	10 mm	€ 69,-	95558.016	10 m	16 mm	€ 99,-
95557.016	8 m	16 mm	€ 89,-	95558.020	10 m	20 mm	€ 109,-

Handgenähte Schweißhalsungen

Extra starke Messingwirbel „Made in Germany“, die Halsung ist lederdoubliert zum Schutz des Hundes.

2 Schweißhalsung Fahlleider

Teckel	Breite:	30 mm	
91881	Länge:	25-30 cm	€ 66,-
91882	Länge:	30-40 cm	€ 69,-
Gebirgsschweißhunde			
	Breite:	30 mm	
91883	Länge:	40-45 cm	€ 70,-
Große Schweißhunde			
	Breite:	45 mm	ab
91885	Länge:	40-45 cm	€ 77,50

3 Schweißhalsung Spezial neongelb

Fahlleider dick mit Fleece gepolstert. Oberseite wurde mit neongelbem, reflektierendem 3M-Gurtband sichtbar gemacht. Bitte bei der Bestellung Halsweite angeben.

91888	45-55 cm	ab € 55,-
-------	----------	-----------

Hundezubehör aus Metall



4 Torquatus - Stachelwürger

Die auswechselbaren Stachelglieder sind nach außen drehbar. Gedrehte und geschweißte Kette, Eisenverchromt. *

Größe:	Halsweite:	Drahtstärke:	Art.Nr.	
III	40 cm	2,25 mm	92213	€ 16,-
		Ersatzglied	92233	€ 2,40
I	53 cm	3 mm	92215	€ 19,90
		Ersatzglied	92235	€ 2,70
0	58 cm	3,25 mm	92216	€ 21,55
		Ersatzglied	92236	€ 3,50
00	65 cm	4 mm	92217	€ 28,10
		Ersatzglied	92237	€ 4,10

5 Scherenzange

vernickelt

Art.Nr.	Länge:	
98540.005	5 cm	€ 5,30
98540.007	7 cm	€ 5,80
98540.008	8 cm	€ 6,90
98540.009	9 cm	€ 11,-

6 Bolzenhaken

vernickelt

Art.Nr.	Länge:	
98590.000	8,5 cm	€ 7,-



7 Kettenwürger

gedrehte und geschweißte Kette mit Namensschild, verchromt. Drahtstärke 3 mm.

Art.Nr.	Länge:	
92690.045	45 cm	€ 13,10
92690.050	50 cm	€ 13,30
92690.055	55 cm	€ 13,70
92690.060	60 cm	€ 14,10

8 Kettenkoppel

vernickelt

Art.Nr.	Länge:	
95211.000	42 cm	€ 18,85

9 Anlegepflock

aus verzinktem Stahldraht, bewegliche Gelenköse.

Art.Nr.	
95940.000	€ 9,50

Hundeschutzwesten



Verbesserte Modelle:

Zusätzliche Kreuzstiche am gesamten Klettbereich \Rightarrow für noch mehr Stabilität
YKK Reißverschlüsse \Rightarrow besonders langlebig
Dickerer Faden \Rightarrow Hohe Beständigkeit

Besonders ergonomisches Design \Rightarrow sorgt für mehr Bewegungsfreiheit im Nackenbereich
Verbesserte Randnähte \Rightarrow kein Scheuern
Verstellbarer Verschluss \Rightarrow bessere Anpassung
Längerer Stoff \Rightarrow für besseren Halt



PROTECT PRO

mit 8 Schutzschichten

Die Außenseite ist aus weichem **CORDURA® 1100 DTEX** von DuPont mit Ripstop-Struktur. **4 Schichten** perforationssicheres **DYNAFELT® / DYNEEMA®**. UV-beständig und wasserfest ausgerüstet. Dank eines **wärmeregulierenden Systems** (2 Schichten) wird die Körpertemperatur des Hundes im optimalen Bereich gehalten. Eine Polsterung aus **Molton-Watte** schützt das Fell des Hundes und verhindert Wundscheuern. Dank eines Reißverschlussystems erweiterbar.

96714 Größen: 045-085 ab **€ 229,-**
 Auf Festbestellung auch in Gelb erhältlich.



8 Schichten

PROTECT HUNTER

mit 5 Schutzschichten

Die Außenseite ist aus **CORDURA® 600 DTEX** von DuPont. Die Ripstop-Struktur des Gewebes ist praktisch unzerreißbar und erlaubt dem Hund dennoch exzellente Beweglichkeit. **3 Schichten** **DYNAFELT® / DYNEEMA®** zum Schutz des Hundes. Wasserfest und UV-beständig. Eine weiche Schicht auf der Fellseite des Hundes verhindert Wundstellen durch Scheuern der Weste. Dank eines Reißverschlussystems erweiterbar.

96713 Größen: 045-085 ab **€ 189,-**



5 Schichten

Art.Nr.	Bezeichnung	Größe	Preis
96718	Keulenschutz	045-080	€ 37,-
96719	Schulterschutz	045-080	€ 30,-
96720	zusätzlicher Reißverschluss	045-080	€ 15,-
96721	Schutzkit für Hündinnen (nur mit Protect Pro zu nutzen)	045-080	€ 37,-
96722.001	Halserweiterung für kleine Hunde		€ 20,-
96722.002	Halserweiterung für große Hunde		€ 20,-
96723	Erweiterung für Rückenlasche	045-085	€ 20,-
96724.000	GPS-Tasche		€ 30,-
96725.000	Reparatur-Kit		€ 40,-

Zusatzrüstung nur auf Festbestellung, mit eventueller Wartezeit.



Wichtig: Der Brustumfang entscheidet über die Größe - daher den Umfang genau messen. Das Maßband darf die Hundehaare nur leicht berühren. Bitte NIE eine zu große Größe wählen. Das erzeugt schmerzhaft Reibung im Bereich der Vorderbeine. Hals- und Bauchbereich sind mit Hilfe von Klettverschlüssen regulierbar.

Größen	T45	T50	T55	T60	T65	T70	T75	T80	T85
Brustumfang (cm)	45	50	55	60	65	70	75	80	85

Unverbindliche Preisempfehlung



WAIDWERK

Der Jagdhelfer



VERROTET RÜCKSTANDSFREI IM WALD

1 WAIDWERK Fährtschweißkonzentrat

Wird aus natürlichem Schweiß in einem Spezialverfahren gewonnen. Dabei wird der Schweiß hoherhitzt und bei ca. 300°C sprühgetrocknet. Zurück bleiben natürliche pulverförmige Proteine, denen keinerlei synthetische Geruchs- oder Aromastoffe beigefügt werden. Das Konzentrat wird mit Wasser im Mischverhältnis 1:15 bis 1:20 verdünnt, dabei entsteht ein nur für den Hund wahrnehmbarer, sehr intensiver, wildartneutraler Schweißgeruch. Wird während der Grundausbildung des Junghundes ausschließlich mit dem WAIDWERK-Fährtschweiß gearbeitet, sind später natürliche Verleitfährten wesentlich unproblematischer.

450 g **96452.001** (1 kg = € 75,-) **€ 33,75**

2 WAIDWERK Fährtschuh Classic

Aus hochelastischem PU-Schaum zum bequemen Treten von Gesundfährten. Die Sohle der Fährtschuhe ist mit mehreren M5 Gewinden ausgestattet. Sollen Fährten in schwierigem Gelände gelegt werden, können in diese Fußballstollen eingeschraubt werden (im Lieferumfang nicht enthalten). Schalenhalter, geeignet zur Aufnahme von Rot- oder Schwarzwildschalen.

1 Paar **96450** **€ 109,-**

3 WAIDWERK Fährtenmarkierungsband

Ideal zur Markierung von Anschuss, Wundbetten, Schweißtropfen und Fährtenverlauf. 20 mm breit, Rolle mit 75 m Länge. Wahlweise in rot oder gelb. Die Farbe rot ist im Wald am besten zu sehen. Für Jäger mit einer rot/grün-Schwäche oder zum Markieren zweier unterschiedlicher Strecken empfiehlt sich das gelbe Band. Das Band ist schnell verrottend und kann im Wald belassen werden, da es sich rückstandsfrei auflöst.

rot **96470.001**
gelb **96470.002**
blau **96470.003** je **€ 3,10**

4 WAIDWERK Apportier-Stockente

Dieses Apporttel hat das gleiche Gewicht, Größe und Aussehen wie eine echte Stockente. Der frei schwingende Kopf ist aus Hart-Plastik, während der Korpus aus einem weicheren geschäumten Kunststoff besteht. Dies bewirkt, dass der Hund die Ente weich und sicher trägt. Eine hervorragende Möglichkeit, Ihren Hund auf Jagdprüfungen vorzubereiten. Natürlich ist dieses Dummy auch schwimmfähig. Schleppearbeit, Vorstehen, Suche, Wasserarbeit und natürlich sauberes Apportieren kann problemlos erlernt werden. Der Gebrauch von Schlepptwild reduziert sich auf das absolute Minimum!

2-teilig, 45 cm **96464** **€ 49,90**

5 WAIDWERK Apportier-Kaninchen

Aus durchgefärbtem PU-Schaum, daher kein Ablösen der Farbe möglich. Die verschiedenen Körperteile können bei Bedarf ausgewechselt werden. Auch kann das „Herunterhängen“ von Vorder- oder Hinterteil beliebig variiert werden, so dass die Dummies leblosem Wild entsprechen. Zwischen Vorder- und Hinterteil können zur Gewichtserhöhung Metallscheiben eingelegt werden. In den Mittelteilen sind 2 Bohrungen zur Aufnahme von Filzscheiben angebracht. Diese können mit entsprechenden Duftstoffen behandelt werden. Mit diesen Dummies können sämtliche Abrichteübungen bis zur Prüfungsreife vorgenommen werden.

3-teilig, 0,75 kg **96461** **€ 49,90**





1 TRACKER Brustgeschirr
reflektierend - für extra Sicherheit
Stabiles Gurtband wurde an den entscheidenden Stellen (Brust, Bauch und Rücken) mit rutschfestem Neopren weich abgepolstert. So scheuert dieses Brustgeschirr nicht wie andere Geschirre an den Vorderläufen und am oberen Brustbein. Halsweite und Brustweite individuell einstellbar. Waschbar.

93812.000 Größe S
93812.001 Größe M
93812.002 Größe L **€ 79,-**

	S	M	L
Halsumfang	30-40 cm	35-50 cm	45-60 cm
Brustumfang	40-50 cm	50-70 cm	65-90 cm



2 Reflektorweste für Hunde

Aus einem Stück gefertigt.
Mit dreifacher Signalwirkung: signalgelbe Fläche mit signalroten und reflektierenden breiten Streifen. Durch breite Klettbander perfekt anzupassen. Durch den Schnitt wird der Hund in seiner Bewegung nicht behindert. Waschbares Nylongewebe.

90304.001 Gr. 1 für Teckel **€ 14,90**
90304.002 Gr. 2 für Terrier/kleine Bracken **€ 14,90**
90304.003 Gr. 3 für Stöber- und kleine Vorstehhunde **€ 16,90**
90304.004 Gr. 4 für große Vorstehhunde **€ 16,90**



3 Reflektierendes Halsband

Passt perfekt durch breiten Gummiensatz!

5 cm breit: Halsweite:
90308.030 30 cm **€ 11,-**
90308.035 35 cm **€ 11,50**
7 cm breit:
90308.040 40 cm **€ 12,-**
90308.045 45 cm **€ 12,50**
90308.050 50 cm **€ 13,-**
90308.055 55 cm **€ 13,50**



4 Ortungsglöckchen

Zum Gebrauch beim Stöbern, Buschieren und bei Drückjagden.

92900.020 20 mm **€ 6,-**
92900.030 30 mm **€ 6,90**



Hundepfeifen

5 Downpfeife

echtes Büffelhorn mit Pfiff und Triller, incl. Lederschnur.

96828.000 6 cm lang **€ 6,90**
96829.000 8 cm lang **€ 7,50**

6 WEGU - Doppelpfeife

eine Seite Triller, eine Seite scharfer Pfiff.

96831.000 6 cm lang **€ 12,15**
96832.000 9 cm lang **€ 14,20**

7 Lautlose Hundepfeife

Reichweite von bis zu 400 Metern für den Hund - für den Menschen kaum hörbar. Tonhöhe einstellbar, Messing vernickelt.

96842.000 7,5 cm lang **€ 9,80**

o. Abb.: Pfeifenschnur

96830.000 1 m lang **€ 5,-**



ES WIRKT.

8 BALLISTOL

Stichfrei Animal

Mücken-, Bremsen- und Zeckenschutz
Wirkt bis zu 5 Stunden, sogar vor der Pferdebremse.

69216.610 100 ml **€ 7,78**

Stichfrei vorsichtig verwenden! Vor Gebrauch stets Etikett und Produktinformationen lesen!
Achtung. Flüssigkeit und Dampf entzündbar. Verursacht schwere Augenreizung.

9 BALLISTOL Animal

Zur Wundnachbehandlung, Haut- und Pfotenpflege, sanften Ohrenreinigung - ideale Fellpflege.

98336.010 10 ml **€ 2,56**
(100 ml = € 25,60)

98336.100 100 ml **€ 5,45**



Ausbildungs-Halsbänder



	1 Dogtra IQ Plus	2 Dogtra 640C / 642C	3 ARC 800 / 802	4 ARC 1200S / 1202S	5 Pathfinder / Pathfinder Mini
Ausstattung	LED-Batteriestandsanzeige, Sender, Empfängerhalsband	LCD Display zur Intensitätskontrolle, Sender, bis zu 2 Empfängerhalsbänder	LCD Display zur Intensitätskontrolle, Sender, bis zu 2 Empfängerhalsbänder	LCD Display zur Intensitätskontrolle, Sender, bis zu 2 Empfängerhalsbänder	Ortung u. Training von bis zu 21 Hunden, Bluetooth Verbindung zum Smartphone, keine Mobilfunkdaten erforderlich. Pathfinder Mini: für kleinere Jagdhunde.
Lieferumfang	1 Empfängerhalsband	640C: 1 Empfängerhalsband 642C: 2 Empfängerhalsbänder	800: 1 Empfängerhalsband 802: 2 Empfängerhalsbänder	1200S: 1 Empfängerhalsband 1202S: 2 Empfängerhalsbänder	
Sender	80x40x25 mm / 70 g	94x45x31 mm / 110 g	90x40x34 mm / 125 g	95x45x31 mm / 122 g	85x50x20 mm / 127 g
Empfänger	60x35x25 mm / 100 g	48x38x24 mm / 117 g	90x28x25 mm / 155 g	87x34x32 mm / 200 g	75x43x35 mm / 280 g (200g)
Reichweite	bis zu 400 m	bis zu 600 m	bis zu 800 m	bis zu 1200 m	bis zu 10 km (Mini: bis 5 km)
Artikel Nr.	96390.000	96399.000 / .200	96408. - 96409.	96402.000 / .200	96421.000 / .100
Preis	€ 229,-	ab € 269,-	ab € 309,-	ab € 339,-	€ 530,-
Ersatzhalsband	96384.000	96383.000	96389.000	96389.120	Zusatzhalsband: 96422.000
Preis	€ 139,-	€ 149,-	€ 179,-	€ 179,-	€ 330,-
	Halsband-Attrappe Art. Nr. 96375.000 Preis: € 26,-				Zusatzhalsband Pathf. Mini Art. Nr. 96422.100 Preis: € 330,-



6 Antibellhalsband Dogtra YS

Dank "Bark Recognition" kann das Gerät Hundegebell von Umgebungsgläuschen unterscheiden. Man hat die Möglichkeit zwischen Vibration oder Vibration mit nachfolgendem Impuls zu wählen. 7 Intensitätsstufen, Akkubetrieb (inkl. Ladegerät).

96381.000 YS300 ab 5 kg € 99,-
96382.000 YS600 ab 15 kg € 130,-

ACHTUNG:
Die aktuelle Gesetzeslage ist zu beachten!

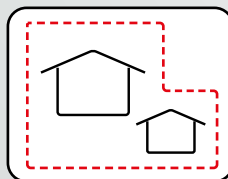

7 Elektronischer Zaun Dogtra E-Fence 3500

Ein unsichtbarer elektronischer Zaun. Er ermöglicht es Ihnen, Ihrem Hund innerhalb Ihrer Grundstücksgrenzen Freiraum zu gewähren. Je nach Einstellung vibriert der Empfänger oder sendet nach der Vibration einen Stromimpuls sobald sich der Hund der Zaungrenze nähert. Man hat am Empfänger die Wahl zwischen 8 verschiedenen Impulsstufen. Empfänger mit aufladbarem Akku. LED-Licht zeigt an, ob der elektronische Zaun aktiviert ist und welchen Ladestatus der Akku hat.

Lieferumfang: Empfängerhalsband (wiederaufladbar, wasserdicht), Sendeeinheit, 150 m Kabel (bis 4.000 m erweiterbar), Markierungsfahne

96417.100 E-Fence 3500 € 200,-
Zubehör:
96418.100 Zusatzhalsband € 113,-
96419.100 Zusatz-Drahtrolle 150 m € 38,-
96419.500 Kabelverbinder € 3,-

Nur erfahrene Handsattler beherrschen die Kunst, einen beißfesten Maulkorb zu fertigen, in welchem sich der Hund dennoch wohlfühlt. AKAH hat Spezialisten für diesen Artikel ausgebildet.

1 Modell BORK

Dieses Spitzenmodell der AKAH-Handsattler wurde **speziell für den Deutschen Schäferhund** entwickelt und dessen Kopfmaßen genau angepasst.

Bißsicher durch seitliche Lederplatten, mit zweifachem Stirnriemen, dicht geflochten. Mit Kupfernieten von außen vernietet. Lederüberzogene Stahlfeder im Schnauzenteil. Moosgummipolster im Nasenrücken und Schnauzenteil. Über dem Nasenrücken verstellbar. AKAH garantiert nur für "Deutsche Schäferhunde" die Sicherheit dieses Maulkorbs. Damit sich andere Hunderassen im Maulkorb Mod. BORK wohlfühlen können, ist eine Spezialanfertigung nach unserem Maßschema erforderlich:

Art.Nr.	Größe	Preis
96260.006	6	€ 186,-
96260.007	7	€ 186,-
96260.008	8	€ 192,-
96260.009	9	€ 192,-
96260.010	10	€ 196,-

1 Modell MECHELAAR

wie Modell Bork, jedoch für den **belgischen Schäferhund Mechelaar**.

Art.Nr.	Größe	Preis
96259.005	5	€ 185,-
96259.006	6	€ 185,-
96259.007	7	€ 186,-
96259.008	8	€ 186,-

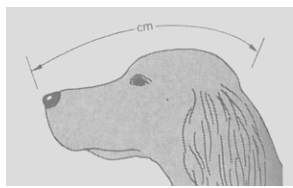

Bitte messen Sie von der Nasenspitze bis hinter die Ohren.

Größentabelle für Maulkörbe

Größe	5	6	7	8	9	10
cm	20	23	26	29	31	33

Ausbildungs- und Stoßmaulkörbe

- Der Korb ist auch bei Nässe sehr leicht und behindert den Hund nicht.
- Die Gefahr einer Verletzung für Hundeführer und Hund durch Nieten, Schiene oder Schnallen ist äußerst gering.
- Die Luftzufuhr ist auch unter widrigen Umständen (z.B. Hund wühlt im feuchten Erdrreich) immer gewährleistet.
- Der Ablauf von Hundespeichel ist immer gewährleistet.
- Der Korb ist konstruktionsbedingt nicht reparaturanfällig.
- Sehr pflegefreundlich.

2 QUASI Leder

aus Fahlleder, mit Aluschiene

Art.Nr.	Größe	Preis
96255.006	5-6	€ 99,-
96255.008	7-8	€ 99,90
96255.010	8-9	€ 102,-

3 QUASI Cordura

aus Cordura 25-33 cm bis zum Hinterhauptloch

96257.008	mit Lederverstärkung	€ 63,-
96258.008	mit Aluschiene	€ 89,-
<u>39-37 cm bis zum Hinterhauptloch</u>		
96257.010	mit Lederverstärkung	€ 64,50
96258.010	mit Aluschiene	€ 99,-



CORDURA



4 HALSBAND Modell "Oberländer"

aus Fahlleder 32 mm breit. Mit 2 Reihen Stacheln, mittels zweier starker Wirbel zum Wenden. Bitte Halsweite bei der Bestellung angeben. Halsweite: 35-60 cm *

91550.000 ab € 41,75

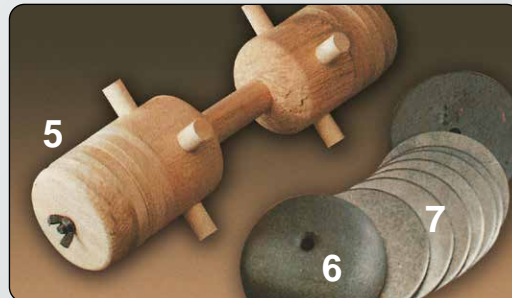

5 APPORTIERBOCK

aus Holz mit 10 auswechselbaren Holzscheiben zum allmählichen Erhöhen des Gewichtes bis auf 1.500 g.

Das gibt es nur bei AKAH!

96441.000 € 42,30

6 EISENSCHEIBEN

passend zum Apportierbock 96441. Gewicht je Scheibe: 180 g

96446 Stück € 4,90

7 EISENSCHEIBEN

Gewicht: 1250 g

96448 Paar € 18,50



8 ZWILLE

Stahl beledert mit Elchleder

96625.000 € 23,25

Ersatzgummi

96626.000 € 9,25

Reservegummi, 100 cm

96669.000 € 3,97

NaturVital® HIGH ENERGY

VOLLKOST für den AKTIVEN Jagdhund

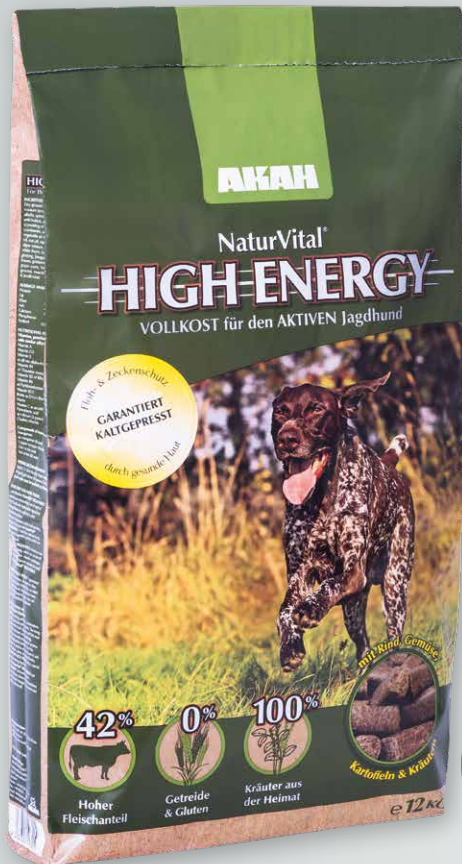

Für Hunde mit erhöhtem Energiebedarf

NaturVital® HIGH ENERGY nimmt eine Sonderstellung unter vergleichbaren Hundefuttern ein. Selbstverständlich ist es gluten- und getreidefrei

97351.012

12 kg (1 kg = € 5,50)

€ 65,95



Fütterungsempfehlung

Für NaturVital® und NaturVital® High Energy: Circa 1,2% vom Körpergewicht, z.B. ein 10 kg schwerer Hund bekommt ca. 120 g Futter (Tagesration). Frisches Wasser sollte dem Hund separat in ausreichender Menge zur Verfügung stehen. Vertrauen Sie auf NaturVital®.

Sie können sogar NaturVital® und High Energy mischen, um den Energiebedarf Ihres Hundes zu decken.



Extra viel Rindfleisch:

41,80% (Trockenfleischanteil, ausschließlich Muskelfleisch) als energiereiche Proteinquelle, perfekt für Leistungshunde



Kaltgepresste Öle:

Leinöl (Omega-3 Lieferant), Nussöl (stärkt Herz u. Kreislauf), Raps- und Lachsöl (43% ungesättigte Fettsäuren)



Ergänzungsfuttermittel:

Leinsamen (Verdauungsfördernd), Muschelfleischextrakt aus Perna Canaliculus (Stärkung der Gelenke).



Vitaminreiche Obstmischung:

aus Äpfeln, Birnen, Heidelbeeren, Preiselbeeren, Acerolakirschen.





Gezielte Auswahl an gesundem Gemüse:

Erbsen und Linsen (Ballaststoffe für die Verdauung), Rote Beete und Spinat (eisenhaltig, vitaminreich), Chicorée (Vitamin, Kalium), Fenchel und Artischocken (beugt Blähungen vor), Alfalfa (pflanzliches Protein).



Beeindruckender Mix an Heilkräutern:

Weißdorn (herzstärkend), Spaltkörbchen (Leberstärkend), Taigawurzel (gegen Erschöpfung), Jiaogulan (chin. Kraut der Unsterblichkeit), Brennnessel (entwässernd), Birkenblätter (harntreibend) Goldrute (beugt Arthritis vor), Löwenzahn (bei Verdauungsbeschwerden), Kamille (krampflösend), Yucca Schidigera (reinigt den Darm), Traubenkerne (schützen vor freien Radikalen).

 10 kg	Dackel / Beagle / Jagdterrier mit ca. 10 kg Körpergewicht Empfohlene Tagesration: 120 g
 20 kg	Kleiner Münsterländer / Griffon / Springer Spaniel mit ca. 20 kg Körpergewicht Empfohlene Tagesration: 240 g



Stöberhundgruppe Sauerland e.V.

„ ... Die Umstellung auf NATURVITAL® Futter klappte bei allen Hunden von der Bracke, über Vorstehhunde bis zu Terriern völlig reibungslos. Die Hunde nahmen das Futter ausnahmslos gut an. Die positive Futterannahme zeigte sich auch durch eine allgemeine gute Vitalität, hohes Leistungsvermögen im jagdlichen Einsatz und ein perfektes Fell. Auch die Ausscheidungen haben sich im Vergleich zu anderen Futtersorten deutlich verringert, was die optimale Verwertung der Futtergaben belegt. In der eigentlichen Jagdsaison wurde zusätzlich auf HIGH ENERGY Futter umgestellt, was ebenfalls völlig problemlos verlief. Hier konnte bei allen Hunden ein ausgeprägtes Leistungsniveau und eine schnellere Regeneration nach schwierigen, energiezehrenden Einsätzen festgestellt werden.“

NaturVital®

Futter für Jagdhunde

Alleinfutter für junge und alte Jagdhunde

Für Hunde gilt der gleiche Grundsatz wie für Menschen:

Nur gesunde Ernährung verschafft Leistungsfähigkeit und schützt vor Krankheiten. NaturVital® ist artgerecht dem Jagdhund angepasst.

Die richtige Futterwahl ist NaturVital®

Es ist nach einem natürlichen, und vor allem ehrlichen Konzept aufgebaut. Was auf der Verpackung steht, ist auch wirklich enthalten. NaturVital® ist auf die Bedürfnisse jedes Jagdhundes abgestimmt.

97350.005	5 kg	(1 kg = € 4,70)	€ 23,50
97350.014	14 kg	(1 kg = € 4,24)	€ 59,30



Protein für den Organaufbau
aus Geflügeltrockenfleisch (28%). Das Fleisch stammt aus der Alpenregion und besitzt höchste Qualität. Schnäbel, Federn, Krallen und Blut werden NICHT verarbeitet!



Schutz vor Krankheiten
durch getrocknete Kräuter aus deutschem Anbau zur Erhaltung der Gesundheit.



Keine chemischen Konservierungsmittel
kein genetisch verändertes Soja, Großküchenabfälle oder Milchprodukte.



Kaltpressung
zur Erhaltung der Vitamine, pflanzlichen Öle und Omega 6 Fettsäuren.



Ausreichende Vitaminzufuhr
durch hochwertige Zutaten.



Gute Verträglichkeit
Ballaststoffe aus gekochtem Vollkornreis und Vollkornmais für eine optimale Verdauung.



Pflege von Haut und Fell
durch kaltgepresstes Weizenkeimöl, Lieferant von Omega 6 Fettsäuren.

LIEFERSERVICE:

Kennen Sie schon unseren kostenfreien Lieferservice? Nie wieder Säcke schleppen! Lassen Sie sich Ihr Hundefutter (**NaturVital®** und **High Energy**) schnell und problemlos direkt nach Hause schicken! So geht's:

1. Sie füllen den gewünschten Lieferbestellschein aus und drucken ihn aus.
2. Bei Ihrem Fachhändler bezahlen Sie das Futter und der Händler stempelt nach dem Kauf den Bestellschein ab.
3. Sie oder Ihr Fachhändler schicken uns den abgestempelten Bestellschein mit Ihrer Lieferadresse und Ihrem gewünschten Liefertermin zu, entweder per Post, Fax oder als Scan/Foto per E-Mail an: lieferservice@akah-naturvital.de.
4. Wir senden Ihnen das Futter zum gewünschten Termin zu.

Hier QR-Code scannen und Lieferbestellschein downloaden:





Neu



Neu



Fleischwürfel Lamm
100% frisches Lammfleisch, naturbelassen, keine Zusätze.
97359.000 125 g
(100 g = € 3,84) **€ 4,80**

Trainingsnacks Rind
Mit 27% frischem Rindfleisch, ohne Kartoffeln, ohne Getreide, - stattdessen mit Hanfsaat und Leinsaat.
97358.000 300 g
(1 kg = € 16,33) **€ 4,90**

Fleischstreifen Ente
Mit 97% frischem Entenfleisch, angereichert mit Wildkräutern und Honig.
97360.000 150 g
(100 g = € 3,13) **€ 4,70**

Tubi Dog Delikatess Leberwurst
Lebensmittel-Qualität, ohne Geschmacksverstärker, ohne Farbstoffe. Sauber und einfach zu portionieren. Belohnungssnack für die Manteltasche, ohne Krümel. Hergestellt in Deutschland.
97375.000 75 g
(100 g = € 3,33) **€ 2,50**

NaturVital® Gesunde Kauartikel



Rinderrute
• stärkt die Kaumuskulatur
• reinigt die Zähne
• fördert die Speichelbildung
97365.000 200 g
(100 g = € 2,80) **€ 5,60**



Rinderkopfhaut
• langer Kauspaß
• mit Fellresten (wichtig zur Reinigung des Darmes auf natürliche Weise)
97364.000 250 g
(100 g = € 2,18) **€ 5,45**

Trockenpansen-Knabberstangen
• wertvolle Nahrungsergänzung
• riecht nicht
• verführerisch knackig
97362.000 250 g
(100 g = € 1,60) **€ 4,-**



Getrocknete Rinderohren
• leicht bekömmlich
• fettarm
• kalorienarm
97361.000 5 Stück
€ 4,-



Neu
nicht geräuchert

Neu
geräuchert

Elch Kauknochen
Ungebleichter Kauknochen, aus echter Elchhaut, 18 cm lang. Inhalt pro Beutel: 3 Stück
• ohne Konservierungs- und Zusatzstoffe
• getreidefrei
• Glutenfrei
• Hypoallergen
• Made in Finnland

nicht geräuchert:
97380.000 60 g
(100 g = € 8,25) **€ 4,95**
geräuchert:
97380.001 60 g
(100 g = € 9,92) **€ 5,95**



AKAH Leckerli Beutel
Aus Elchleder, mit Schnellverschluss und Karabinerhaken. Maße: 12 x 15 cm
96431.000 **€ 19,75**



AKAH Leckerli Beutel
aus strapazierfähigem 600D Nylon, auswaschbar, mit wertvoller Hundestickerei, voll im Trend und passend zum Halsband 90070 (S.185). Maße: 12 x 15 cm
96437.000 **€ 12,90**

1 SHOOTERKING Hunde-Thermobett

- Unterseite rutschfester Noppengummi
- maschinenwaschbar bei 30°C
- Oberseite Faserpelz Superplus - nimmt nur 1% seines Eigengewichts an Nässe auf

Material: 100% Polyester (Fleece)

90730.000	70 x 100 cm	€ 27,90
90731.000	100 x 120 cm	€ 37,90



1

mit Thermovlies-Füllung



Neu 2



2 SHOOTERKING i-Heat Hundebett, beheizbar

Beheizbare Decke mit rutschfester Unterseite. Arbeitet mit Powerbank und USB Anschluss wie die bereits erprobte SHOOTERKING Heizweste i-Heat (siehe Seite 251), inliegend Tasche für Powerbank (Powerbank ist NICHT im Lieferumfang enthalten). Ideal für den Hund nach der Wasserarbeit - nach der Winter-Drückjagd - beim Warten im Auto während dem Schüsseltreiben - für den alten Hund. Genauso hilfreich beim Morgen- oder Nachtansitz als wärmende Sitzunterlage, Rückenpolster oder Kniedecke. Federleicht - einfach zusammenrollen, mit Klettband verschnüren. Heizteil zum Waschen herausnehmbar.

Material: 100% Polyester

90732.000 70 x 50 cm € 89,95

3 ANSMANN Powerbank 10.8 MINI 10Ah

Extra kompakter externer Zusatzakku mit 2 USB Ports und Multi-Safe-Technologie. Kapazität: 10.000 mAh

69269.000 € 24,99



3

5 LUPODERM

Haut- & Haarkur + Lecithin

Für gesunde Haut und glänzendes Fell: Verkürzung der Haarungsperiode, Pigmentverbesserung und erhöhte Vitalität.

97355.250 250 ml
(100 ml = € 3,44) € 8,60



5

6 LUPOSAN Gelenk

Ergänzungsfuttermittel mit 20% **Muschelextrakt**. Stabilisierung und Regenerierung der Sehnen, Bänder und Gelenkknorpel, Bandscheiben und des Bindegewebes.

97352.600 600 g
(1 kg = € 40,67) € 24,40

als Pellets mit 30% **Muschelextrakt:**

97352.180 180 g
(100 g = € 8,39) € 15,10



6

Neu 4

4 SHOOTERKING Hundbett LUXUS

Neu ab Frühjahr 2022: Da möchte man am liebsten Hund sein - so soft, so mollig weich ist dieser dicke, wasserabweisende Faserpelz. Unterseite rutschfest. Dick mit wärmenden Polyfill gepolstert. Maschinenwaschbar bei 30°C.

Material: 100% Polyester (Fleece)

90733.000 70 x 100 cm € 39,50



Für die Treibjagd



87202

Elastisches Signalband für den Jagdhut

Extreme Sichtbarkeit durch Kombination von signalrotem und reflektierendem Material. Mit Klettverschluss. Breite: 3,5 cm.

Umfang 53-58 cm: **€ 15,50**

Umfang 58-63 cm: **€ 15,50**

Wachsfackeln

Gr. 2 Brenndauer 1½ Std. **€ 2,80**

Gr. 3 Brenndauer 2 Std. **€ 3,30**



Jagdwarnschilder

„Achtung Jagd“
Warndreieck, Seitenlänge 43 cm
74016 **€ 11,95**

„Jagdliche Einrichtung“
Schild, 15x5 cm
74008 **€ 3,45**



Jagdschutz
rechteckiges Autoschild mit Haftsauger
74005 **€ 6,25**

DJV-Aufkleber
74000 **€ 1,70**



Jagdbetrieb-Autoschilder

aus grün eloxiertem Aluminium, metallisch glänzende, eingravierte Schrift, Saugnapf mit starkem Magneten. Das Schild kann bequem abgenommen und wieder angeclickt werden.

74009.000	Schild „Jagdbetrieb“ ohne Länderwappen	15x6 cm € 17,60
-----------	--	---------------------------

Schild „Jagdbetrieb“ mit Länderwappen:		
74009.002	Schleswig-Holstein	8x12 cm je € 23,10
74009.004	Niedersachsen	
74009.006	NRW	
74009.007	Hessen	
74009.008	Rheinland-Pfalz	
74009.009	Saarland	
74009.010	Baden-Württemberg	
74009.011	Bayern	
74009.013	Thüringen	
74009.014	Sachsen-Anhalt	
74009.015	Sachsen	

Schild „Wildtierschützer“		8x12 cm
74009.110	Baden-Württemberg	€ 23,10



70651

Taschen-Jagdhorn

Neusilber-Umrandung, Kunstleder-Umwicklung, lackierte Ausführung:

70651 **€ 239,80**

versilbertes Mundstück:
70770 **€ 27,10**



70672



70761

70675



70470.012

Signalhorn

aus Messing 12 cm lang, mit Ring für Aufhängerriemen.

70470.012 **€ 13,10**



70760

Futterale / Trageriemen

für Fürst-Pless-Hörner, aus Segeltuch:

70760 **€ 53,50**

Ledertrageriemen
70762 **€ 20,76**

Fürst-Pless-Hörner B-Dur

Neusilber-Einfassung am Schalltrichter, Kettchen am Mundstück, lackierte Ausführung. Durch eine **spezielle Klarlack-Lackierung** ist keinerlei Pflege mehr nötig.

Goldmessing, Kunstleder, mit Stimmzug:
70671 **€ 279,80**

Goldmessing, Leder, mit Stimmzug:
70672 **€ 330,65**

Spezialausführung: B-Dur, mit Goldmessing-Schalltrichter, Neusilber-Stimmzug (Kluppenzug), versilbertem Fürst-Pless-Hornmundstück, grüner Leder-Umwicklung mit grünem Ledertrageriemen, Gewicht 640 g

70675 **€ 460,70**

versilbertes Mundstück:
70774 **€ 35,70**



Buch „Jagdsignale“

Herausgeber: DJV, 64 Seiten.

79509 **€ 6,95**



AKAH Jagdhornhalterung

Dank des Blitz-Verschlusses lässt sich die Halterung mit einem einzigen Handgriff öffnen zum Auftritt. Geschlossen bleibt das Horn sicher am Gürtel und der Bläser hat beide Hände frei. **AKAH Sattlerarbeit** Gegen Aufpreis können Name und Adresse eingelassen werden.

70761 **€ 27,50**



70761

Fallen

1 Bolzenschuss Apparat Blitz KERNER

Kaliber: 9x17 mm. Austrittslänge des Schussbolzen ca. 82 mm. Schutzbügel über dem Auslösehebel. Einsatz des "Cartridge Security Systems" → keine Zündung mit nicht zugelassenen Kartuschen möglich.

74952 € 195,-

2 KERNER Kaninchentöter

mit Federdruck. Zur schmerzlosen und blitzartigen Tötung von Kaninchen.

74955 € 54,-
Passende Munition finden Sie auf S. 139.



3 GÖBEL Wühlmaus-Selbstschussgerät

Nur die Spezialkartuschen Kal. 9 x 17 mm, Ladungsstufe 3 (gelb) sind für diese Geräte zugelassen. Sie sind wasserdicht und gewährleisten eine sichere Funktion, einen sicheren Fang und eine blitzartige, tierschutzgerechte Tötung der Wühlmaus.

74750 € 33,50

GÖBEL Selbstschuss-Halter

74751 € 7,95

4 KIEFERLE Wühlmaus-Selbstschussgerät

Funktion durch leistungsgesteigerte Munition Kal. 9 x 17 - gelb (Viehbetäubungskartusche). Ganz aus Stahl gefertigt und komplett verzinkt gleichmäßige und feine Auslösung. Einfache, unkomplizierte Handhabung. Die Auslösung liegt über der Erde - keine Beeinträchtigung der Funktion durch Witterungseinflüsse und Verschmutzung.

74755 € 38,20

KIEFERLE Selbstschuss-Halter

74756 € 7,60



5 HAGOPUR Antimarder-Spray

Geruchswirksamer Marderschutz auf natürlicher Basis. Die Dose mit Dosierventil bietet sich für alle Bereiche an. Für den Motorraum liegen spezielle Duftpolster bei, die an passenden Stellen geklebt werden können.

74761 200 ml (100 ml = € 7,98) € 15,95



Gefahr. Extrem entzündbares Aerosol. Behälter steht unter Druck: Kann bei Erwärmung bersten. Biozidprodukte vorsichtig verwenden. Vor Gebrauch stets Etikett und Produktinformationen lesen.

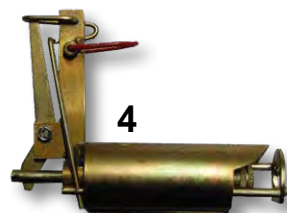

4



Walkstool Comfort & Basic



Walkstool	Comfort			Basic	
Abb. Nr.	1	2	3	4	5
normale Sitzhöhe	55 cm	65 cm	75 cm	50 cm	60 cm
niedrige Sitzhöhe	33 cm	37 cm	44 cm	30 cm	36 cm
zusammengeklappt	41 cm	45 cm	51 cm	36 cm	41 cm
Sitzgröße	37,5 cm	40 cm		32,5 cm	
Gewicht	900 g	975 g	1050 g	650 g	750 g
Maximalbelastung	225 kg	250 kg		150 kg	175 kg
Sitz	ergonomischer Sitz aus schwarzem, stabilen Mesh-Gewebe, sehr hoher Sitzkomfort			schwarze Polyestersitzfläche, guter Sitzkomfort	
Teleskopbeine / Füße	Beine aus Aluminium, Farbe: schwarz / alu, große Standfläche, breite Gummifüße			dunkelgraue Alu-Beine, normale Standfläche, Plastikfüße	
Qualität	ausgezeichnet			sehr gut	
Lieferumfang	inkl. Transport-Umhängetasche			-	
Herkunftsland	Schweden			Schweden	
Art. Nr.	68250.055	68250.065	68250.075	68249.050	68249.060
Preis in Euro	99,-	105,-	120,-	51,-	54,-

6 Einsinkschutz für Walkstool Comfort.

68251 € 18,50



6



Zielhilfen

1 Zielstock 3-teilig

3-teiliger Zielstock aus Aluminium, mit Moosgummigriffen und gummierten Standfüßen. Stufenweise höhenverstellbar mit Zentimeter-Skalierung, längenverstellbares Stabilisierungsband. Breite Gabel zum Mitschwenken beim Zielen. Für den stabilen Anschlag durch Zweipunktauflage bei der Bergjagd, sowie beim sitzenden oder knienden Anschlag geeignet. Verwendbar als Ein- oder Zweibeinstativ. Gewicht: ca. 1 kg, Transportgröße: 75 cm

68175 € 99,-

2 QUICK-LOCK Zielstock

Aus Aluminium 3-fach ausziehbar, bietet eine hochstabile Schussposition. Beine mit Schnellverschluss 3-fach höhenverstellbar von 95 cm bis 175 cm. Oben montierter V-Bügel ist frei schwenkbar. Gepolsterte Schaumstoff-Handgriffe, mindern Geräusche beim Auf- und Abbau. Inklusive Transporttasche aus Nylon. Geriffelte Stangen hergestellt aus Aluminium.

- Stocklänge: min. 109 cm, max. 180 cm
- Transportmaße: 111,5 x 27,5 x 19 cm
- Gewicht: ca. 1 kg

68176 € 119,-

3 Zielstock QUICK-STICK

Zielstock oder Stativ mit Schnellverstellung zum blitzschnellen Einstellen der Höhe. Über den „Abzug“ kann die Höhe stufenlos eingestellt werden. V-förmige Waffenauflage. Über das Stativgewinde können auch optische Geräte befestigt werden. Mit Halterung für Taschenlampe.

68180 Einbein € 59,-

68181 Zweibein € 89,-

68182 Dreibein € 115,-

4 STEADIFY 2

Die kleinste und beweglichste Zielhilfe, die Sie je benutzt haben.

- Geringes Gewicht und robuste Bauweise
- Spontane Einhand-Bedienung
- Am Gürtel getragen, geräuschlos aktiviert
- Aluminium Monopod mit Kugelkopf
- Große Beweglichkeit
- Ausziehbar bis 80 cm Länge
- Gewicht ca. 400 g

68190 € 149,-

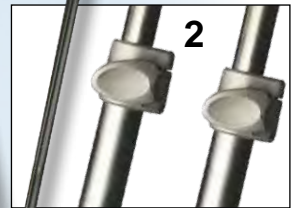

Lampe im Lieferumfang nicht enthalten.

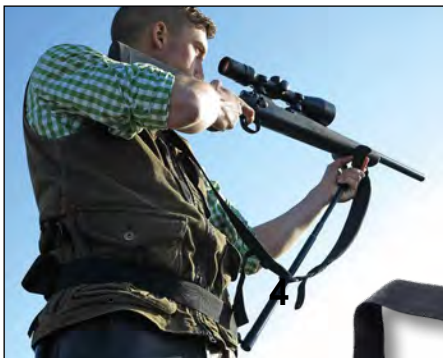

STEADIFY
www.steadify.de

STEADIFY
Video





AKAH Jagdsitzstöcke



Seit mehr als 167 Jahren
der Inbegriff für Qualität



Krücke aus Esche

patentierter Verschluss zum Öffnen
und Schließen
**Deutsches Gebrauchsmuster
G89 03009.5**

echter Sattlersitz aus
Kernrindleder

um 360° drehbares Kreuzteil

zerlegbar in zwei Teile für Reisen

höhenverstellbar von 50-70 cm

Alle Metalle sind braun pulverbeschichtet. Der Sitz ist aus kräftigem Rindleder, mit Perlongewebe unterfüttert. **Unsere Verpackungen sollen nicht mehr zu Abfall werden.** Wir liefern alle Sitzstöcke in einem Sack aus Faservlies.

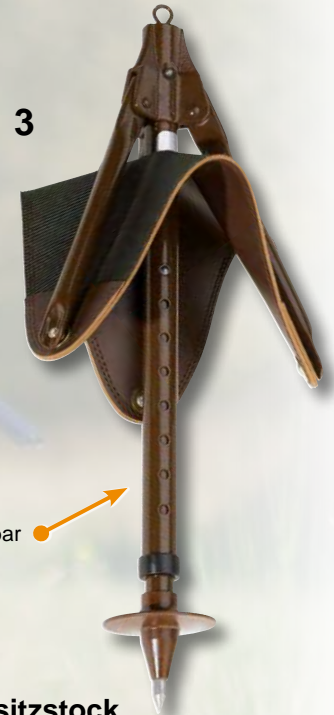

Höhenverstellbar

1 AKAH Jagdsitzstock

Gut durchdacht und hochwertig produziert!

- lautlose Drehung um 360°: ideal beim Ansitz
- Kreuzteil und Streben aus hochwertigem, wetterbeständigem Aluminium
- Stockspitze aus Edelstahl
- Gewicht: 1,4 kg

68315 Sitzhöhe 50-70 cm

€ 179,-

68314 Mit extra-großer Sitzfläche!

€ 185,-

2 Traditioneller AKAH-Sitzstock

Krücke und Schuss aus KASTANIE.

Stockgewicht: ca. 0,9 kg

68312.001

€ 120,-

3 AKAH Umsteckstühlchen

höhenverstellbar von 52-70 cm

Ideal für Jagdreisen: passt in den Koffer. Ledersitz, Strebe aus hochwertigem Aluminium, Gewicht: 0,9 kg

68206 Sitzhöhe 52-70 cm

€ 149,-

Dreibeinstühlchen

4 Klassischer Dreibeinsitz

Formschöne, leicht gedrechselte Ausführung, dunkelbraun gebeiztes Holz. Dunkelbrauner Ledersitz. Messingbeschläge. Ledertrageriemen.

In verschiedenen Ausführungen erhältlich.

60 cm Sitzhöhe ohne Aluteller:

68270.065 Gewicht: 1,5 kg

€ 47,50

75 cm Sitzhöhe ohne Aluteller:

68270.080 Gewicht: 2 kg

€ 49,50

75 cm Sitzhöhe mit Aluteller:

68271.075 Gewicht: 2 kg

€ 55,80



4



Ausführung
mit Aluteller



1 GRABBER® Wärmer

Keine Glut - absolut geruchslos. Wesentliche Bestandteile sind Eisenstaub, Aktivkohle und Salz. Sobald dieses Gemisch mit Sauerstoff in Berührung kommt, oxidiert der Eisenstaub und Wärme wird abgegeben. Die enthaltenen Stoffe sind sämtlich biologisch abbaubar, d.h. GRABBER®-Wärmer belasten nicht die Umwelt. Nach Aktivierung wird Wärme für viele Stunden abgegeben.



1

GRABBER	Temperatur-entwicklung ca.	Wärme-dauer ca.	Stück	Art.-Nr.:	Preis:
Handwärmer	57-70°C	7 h	2	69150	€ 1,60
Körperwärmer mit Klebefläche	57-70°C	12 h	1	69155	€ 1,60
Zehenwärmer	38-42°C	6 h	2	69151	€ 1,70
Einlegesohle	38-42°C	5 h	2	69154	€ 4,60
	Gr. small / medium			69153	€ 4,60
	Gr. medium / large				



2

2 Kanzelheizung / Gasheizung PORTABLE BUDDY

Innenheizer, CE Zertifiziert für den Betrieb mit Propan Gas und Butan Gas Mischungen (EN417 Gewinde). Direkte Verbindung ohne Schlauch zum Gerät. Automatische Abschaltung bei Sauerstoffmangel oder Kippen. Für Räume bis 21m². Drehschalter für die Temperaturregelung. Betriebsdauer ca. 5,4 Stunden mit einer Kartusche. Leistung 1,2-2,4 kW

69142

€ 199,90



Die Aktivierung der Aktivkohle - Wärmer erfolgt durch eine chemische Reaktion mit Sauerstoff aus der Luft (die Umgebungstemperatur sollte dabei nicht unter 1-2° Celsius liegen). Für eine optimale Wärmeentwicklung wird empfohlen, den Wärmer einige Minuten vor Gebrauch aus der Verpackung zu entnehmen und bei Zimmertemperatur zu belassen.

ShooterKing®

4 SHOOTERKING i-Heat Kanzeldecke beheizbar

Arbeitet mit Powerbank und USB Anschluss wie die bereits erprobte SHOOTERKING Heizweste i-Heat (siehe Seite 251), inliegend Tasche für Powerbank (Powerbank ist NICHT im Lieferumfang enthalten). Ideal für den Morgen- und Nachtsitz als wärmende Sitzunterlage, Rückenpolster oder als Kniedecke. Federleicht - einfach zusammenrollen und mit Klettband verschnüren. Mit rutschfester Unterseite. Heizteil zum Waschen herausnehmbar.

Material: 100% Polyester

90732.000 70 x 50 cm € 89,95

5 ANSMANN Powerbank 10.8 MINI 10Ah

Extra kompakter externer Zusatzakku mit 2 USB Ports und Multi-Safe-Technologie. Kapazität: 10000mAh

69269.000

€ 24,99



4

5



beheizbar



3



3 AKAH Wärmefäustlinge

Wasserdicht, mit Thinsulate gefüttert, lautlos, rutschfeste Innenhand. Tasche für oder Grabber® Wärmer. Fingerkappe zum Umklappen, Magnetverschluss, Pulsstulpe. Material: 100 % Polyester

87540 Gr. S (1) - XL (4)

€ 25,-



Neu

4



Für den Ansitz



1

1 VFG-Ansitzfilz

20 mm dicker Wollfilz, wasserabstoßend imprägniert, geräuschlos. Maße: 40x50 cm

ohne Trageriemen und Schnallen:

68381 € 58,90

mit Trageriemen:

68380 € 96,90

CARINTHIA®



5

Neu



5 CARINTHIA G-LOFT® Ansitzkissen

Praktisches Sitzkissen für unterwegs. Dieses komfortable Kissen macht sich schnell bezahlt. Einfach ausrollen und man hat eine saubere und trockene Sitzfläche. Gewicht: 150 g

Isolation: G-LOFT® 350g/m², 100% Polyester
Außenstoff / Innenstoff: 100% Polyester

87126 40 x 50 cm € 25,90



2

Zusammengefasst nur 14 x 35 cm groß!



3

2 AKAH Faltpbares Sitzkissen Neopren

Praktisch bei jedem Ansitz, - selbst bei eisiger Kälte! Teflon wasserabweisender österreichischer PISCHL-Loden wurde mit 6 mm (!) starkem Neopren zu einer Einheit verarbeitet. Absolut wasserdicht. Passt leicht in Rucksack oder Sporttasche. Mit 2 Trageschlaufen. Sitzfläche 41x32 cm.

60203 € 49,90

3 AKAH Faltpbares Sitzkissen JAGDHUNDE

aus dickem, warmen Filz mit edler Jagdhund-Stickerei. Innenseite wasserdichtes Neopren 6 mm dick. Maße: 41x32 cm

60200.001 € 52,-



4

4 AKAH Nierenwärmer

Schützt die empfindliche Nierenpartie bei Eiseskälte und Wind. Auf der Körperseite mit angenehmen Webpelzfutter und Tasche für Körperwärmer. Mit 5 cm breitem Klettverschluss, daher passend für alle Bundesweiten

Größe 1: 86-106 cm (+ max. 6 cm Dehnung)
67811.000 € 44,95

Größe 2: 102-127 cm (+ max. 6 cm Dehnung)
67811.001 € 44,95



Neu

6

Neu

6 THERM-A-SEAT® Sitzkissen

Nicht nur für die kalte Jahreszeit! Sitzkissen aus weichem Polyschaum, leicht, flexibel, warm, wasserabweisend. Mit Trageschleife. Maße: 33x35 cm

68392.000 schwarz € 15,90
68392.100 orange € 15,90



7

7 AKAH Thermokissen

Selbstaufblasend, aus soft-touch Material, mit Transportbeutel. Farbe: Oliv, Maße: 40x30 cm

68378 € 15,-



OLIGHT™

MAKING A DIFFERENCE



180	Lumen
60 m	Leuchtweite



13T EOS

Schlanke Taschenlampe mit Endkappenschalter.

Ausgestattet mit einer Philips LUXEON TX CW LED sowie einer TIR Linse, die einen sanften und ausgeglicheneren Lichtstrahl generieren. Zudem ist die 13T mit einem Multidirektionalem-Taschenclip ausgestattet. Betrieb mit einer AAA Batterie, 180 Lumen.

68932.000 € 24,95



BEST SELLER

1150	Lumen
135 m	Leuchtweite
aufladbar	



Aufladbar mit USB-Magnetladekabel

S2R Baton II

Nachfolger der S2R Baton

Sie ist mit 10 cm kleiner und kompakter als ihre Vorgängerin und damit noch handlicher und leicht zu tragen. Mit einer verbesserten TIR Linse, die für einen perfekt ausgewogenen Lichtstrahl sorgt, bringt die Taschenlampe eine maximale Leistung von 1150 Lumen mit.

68934.000 € 79,95



Neu

1200	Lumen
166 m	Leuchtweite
aufladbar	



Aufladbar mit USB-Magnetladekabel

Baton III

Nachfolger der S1R Baton II

Die Baton III hat 20% mehr Leuchtkraft gegenüber dem Vorgänger Modell. Mit dem Zwei-Wege-Taschenclip kann die Lampe ganz einfach an Gürtel oder Rucksack befestigt werden. Dank der magnetischen Endkappe, eignet sich die Baton III perfekt zum freihändigen Arbeiten.

68906.000 € 77,95



3000	Lumen
220 m	Leuchtweite
aufladbar	



Aufladbar mit USB-Magnetladekabel

Seeker 2

Laufzeit von bis zu 15 Tagen

Ideal für zu Hause, im Freien oder bei der Arbeit mit einer Laufzeit von bis zu 15 Tagen. Ausgeprägte Fingerrielen und eine hautfreundliche Silikonoberfläche bieten einen sicheren Griff. Mit 5 Helligkeitsstufen von 5 Lumen bis zu 3000 Lumen. Rutschfester Griff, komfortable Bedienung, Stroboskop-Modus, OSRAM-LEDs mit TIR-Optik, LED-Anzeige im Seitenschalter.

68914.100 € 131,95



3200	Lumen
250 m	Leuchtweite
aufladbar	



Aufladbar mit USB-Magnetladekabel

Seeker 2 Pro

Nachfolger der R50 Pro Seeker

Vier Levelanzeigen auf der rechten Seite zeigen deutlich den Akkuladestand. Die vier Levelanzeigen auf der linken Seite zeigen die Helligkeit an. Lieferung mit einem maßgeschneiderten 21700 Lithium Akku (5.000 mAh), mit einer Laufzeit von bis zu 12 Tagen. Ausgeprägte Fingerrielen und eine hautfreundliche Silikonoberfläche bieten einen sicheren Griff. Das mitgelieferte L-Dock kann an einer Wand in der Nähe einer Stromquelle befestigt werden für einen schnellen und einfachen Zugriff.

68914.000 € 167,95

**5 Jahre
Garantie auf alle
Taschenlampen**

M2R Pro Warrior

Nachfolger der M2R Warrior

Diese taktische Zwei-Tasten-Taschenlampe bringt 20% mehr Lichtleistung als das Vorgängermodell und die Leuchtwerte wurde in diesem Bereich um ganze 44% verbessert. Der Edelstahl Bezelring mit Zinnen-Lünette kann im Notfall auch zur Verteidigung und als Glasbrecher verwendet werden.

68913.100 € 129,95

1800	Lumen
600 m	Leuchtwerte
aufladbar	



Aufladbar mit
USB-
Magnetladekabel



Warrior X Pro

Nachfolger der Warrior X

Der 5000 mAh 21700 Akkupack sorgt für eine verbesserte Lichtleistung von 2250 Lumen. Die Leuchtwerte von 600 Metern bietet auch erschwerten Bedingungen eine optimale Sicht. Der neu gestaltete, erhöhte taktische Endschalter verfügt über einen stärkeren Magneten und eine bessere Griffbarkeit.

68916.001 € 155,95

2250	Lumen
600 m	Leuchtwerte
aufladbar	



Aufladbar mit
USB-
Magnetladekabel

Neu



Warrior X Turbo

Lampe mit extra langer Laufzeit

Mit 1100 Lumen und einer Leuchtwerte von 1000 m erreicht die Warrior X Turbo jede noch so dunkle Ecke. Der 5000 mAh wiederaufladbare Akku ermöglicht eine maximale Betriebszeit von bis zu 12,5 Stunden. Der magnetische Endschalter dient als Anschlussport für das magnetische Ladekabel und den magnetischen Ferndruckschalter.

68907.100 € 167,95

Warrior X Turbo Jagdset:

Beinhaltet alles was man für die Jagd benötigt. Dank der im Lieferumfang enthaltenen Waffenhalterung und dem magnetischen Fernschalter ROD kann die Warrior X Turbo an allen möglichen Waffen angebracht werden.

68907.000 € 227,95

1100	Lumen
1000 m	Leuchtwerte
aufladbar	



Aufladbar mit
USB-
Magnetladekabel

Neu



Javelot Turbo

Für Jagd, Suche oder Rettungsdienst

Dual-Switch-LED-Taschenlampe Nachfolger der Javelot Pro. Verbesserte Leuchtwerte von 1080 auf 1300 Meter. Der integrierte Akku-Pack besteht aus zwei 5000mAh 21700 Batterien, diese ermöglichen eine längere Laufzeit. Über den Endkappenschalter lässt sich einfach der 2100 Lumen High-Mode und der 15 Lumen Low-Mode einstellen.

68908.000 € 275,95

1300	Lumen
1300 m	Leuchtwerte
aufladbar	



Aufladbar mit
USB-
Magnetladekabel

Neu



X-WM03

Magnet Montage Adapter

Für Lampenkörper mit Durchmesser 23-26 mm.

Im Vergleich zur Vorgeneration X-WM02 ist der X-WM03 Adapter 20% leichter und besitzt einen stärkeren Magneten. Für vielfältige Anwendungen, starker Magnet, Aluminiumlegierung.

69075.100 € 29,95



Neu



Perun Kit

Multifunktionslampe

Erfasst der eingebaute Infrarot-Abstands-sensor einen Gegenstand in unmittelbarer Nähe, so wird das Licht aus Sicherheitsgründen automatisch auf die niedrigste Leuchtstufe gedimmt. (3500mAh 18650 wiederaufladbare Batterie, Ladekabel, Befestigung-Clip und Handschlaufe im Lieferumfang)

2000	Lumen
120 m	Leuchtweite
aufladbar	



Aufladbar mit USB-Magnetladekabel



68937.000 € 119,95

BRINYTE



JAGDLAMPEN

BRINYTE T28 Artemis

Fokussier- und dimmbare Jagdlampen mit drei umschaltbaren Lichtfarben oder Infrarot. Diese Lampe wurde speziell für die nächtliche Anwendung bei der Jagd konzipiert. Durch Umlegen des Wahlhebels schaltet man wahlweise das Licht um. So kann man nach dem Schuss leicht vom farbigen Licht für die Nachsuche auf weißes Licht oder Infrarot umschalten.

1 Tri-Color:

68850.000 € 179,-

LED	Leuchtweite
Weiss: CREE XPL V3	525 m
Rot: CREE XPE R5.1	240 m
Grün: CREE XPE R5.1	340 m



1

Neu

2 IR (Infrarot):

68850.100 € 195,-

LED	Leuchtweite
Weiss: CREE XPL V3	525 m
IR 850: OSRAM 5 W	240 m
IR 940: OSRAM 5 W	340 m



2

Neu

ANSMANN®



5



3

3 LED Stirnlampe HD200B

Hochwertige, spritzwassergeschützte Stirnlampe mit 3W LED und 1.5W COB LED, 200 Lumen.

69036.001 € 26,60

4

Breite: 9,25 cm
Tiefe: 2,35 cm
Höhe: 6,4 cm



4 Powerbank 10.8 MINI 10Ah

Extra kompakter externer Zusatzakku mit 2 USB Ports und Multi-Safe-Technologie. Kapazität: 10000 mAh

69269.000 € 24,99

5 Ladegerät Lithium 2

Für 1-2 Li-Ion Akkus (3,6V/3,7V) 26650, 22650, 18650, 18500, 17670, 16340, 14500 usw. oder 1-2 NiMH Akkus (1,2V) Mignon AA / Micro AAA.

69047.001 € 17,90

ohne Abbildung: **Lithium Batterie** extern, hochleistung für professionelle Anwendungen. Leicht, stark, unempfindlich.

69046 2x AA € 5,50

69045 2x AAA € 5,50

ohne Abbildung: **Akkus Typ 2500**

Premium-Akkus mit maxE-Technologie. Hohe Kapazität bei geringer Selbstentladung.

69039 € 19,80

LOCKVÖGEL



Aus robustem, wetterfestem Kunststoff. Nachbildung in Lebensgröße mit guter Lockwirkung.

1 Ringeltaube
mit Erdspieß, Öse zum Aufhängen

71625 € 9,-

2 Ringeltaube
stapelbare Halbschale, mit Erdspieß, preiswert

71627 € 6,50

3 Krähe
unbemalt mit Erdspieß, preiswert

71683 € 5,50

4 Krähe
mit Erdspieß, Öse zum Aufhängen

71620 € 10,50

5 Blässgans
grasend oder stehend, faltbar, mit Erdspieß

71681 € 19,90

6 Saatgans
grasend oder stehend, faltbar, mit Erdspieß

71682 € 19,90

7 Elster
mit Erdspieß und Öse zum Aufhängen

71621 € 10,50

8 Ente
mit Schwimmkiel

71640 € 11,-

9 Erpel
mit Schwimmkiel

71641 € 11,-



10 Hütten-Uhu
mit beweglichen Schwingen (mittels Zugschnur). Aufsteckbar auf einen Pfahl.

71680 € 59,90



11 Tarnnetz Basic

- UV-beständig
- umweltfreundlich, non-toxisch
- witterungsbeständig
- geräuschlos
- nur 0,5 kg schwer
- Maße: 3,0 x 2,4 m
- kleine Tragetasche

71629.001 € 31,90



13

12 ANSITZBOCK mobil
Mobiler Ansitz - schnell, leicht und komfortabel! Mit gepolsterter Sitzauflage in Tarnoptik/Camo. Mit Fussrost und rutschhemmenden Leitersprossen. Schnell aufstellbar

- Maße: 100x60x27 cm
- Material: Aluminium mit jagdgrüner Pulverbeschichtung
- Gewicht ca. 12 kg
- Belastbarkeit bis 100 kg

68367 € 169,-

13 ANSITZLEITER Klappbar

Leicht, mobil und platzsparend! Aluminiumansitzleiter mit Gewehrauf- lage, klappbar und schnell im Revier aufstellbar. Gepolsterte Sitzauflage in Tarnoptik/Camo. Mit Fussrost und rutschhemmenden Leitersprossen. Stabil und robust.

- Sitzhöhe 2,70 m
- Maße: 100x40x30 cm
- Material: Aluminium mit jagdgrüner Pulverbeschichtung
- Gewicht ca. 17,5 kg
- Belastbarkeit bis 100 kg

68365 € 199,-



14

14 Ansitzschirm
Der praktische Begleiter bei der Jagd oder beim Angeln. Kräftiges Fiberglas- gestänge, Bespannung aus Nylon. Mit Erdspieß und Transportbeutel. Durch- messer ca. 170 cm. Farbe: grün.

68375 € 29,-



„Erlerne die Stimmen der Tiere
und Du bist Herr in Deinem Reviere!“

Klaus Weisskirchen

Blau *Martin*



WEISSKIRCHEN Edelholzmundblatter*

Reh - Blatter mit zwei Lamellen. Das Besondere ist das Edelholz (Wenge) mit einer hohen spezifischen Dichte (unempfindlich gegen Nässe) und die platinvernetzten Silikonringe. Diese ermöglichen alle vom weiblichen Rehwild ausgestoßenen Laute zu imitieren. Die Edelholz-Mundblatter sind mit flüssigem Bienenwachs eingelassen.

70872.000 € 39,20



WEISSKIRCHEN Edelholzmundblatter mit Mauspfeife*

Er funktioniert, wie alle Blatter, mit zwei Lamellen. Mit der eingebauten Mauspfeife kann man vielen unerwarteten Situationen bei der Jagd erfolgreich begegnen, denn auf diese reagieren Füchse und auch Schwarzwild.

70873.000 € 51,70



WEISSKIRCHEN Schwarzwildlocker*

Man kann auch den rülpsenden Brunft Ruf des Damhirsches mit dem original Weisskirchen-Schwarzwildlocker nachahmen. Ebenso das wütende Brummen des Kaffernbüffel und bei Abnahme des Schlauches das Blätern des Gamsbocks imitieren.

71401.000 € 39,20



WEISSKIRCHEN Krähentodesklage*

Erzeugt den marktdurchdringenden Klageschrei und dann absterbend und leiser werdend einer Krähe. Funktioniert auch hervorragend bei Elstern! Wenn eine stirbt, kommen die anderen zum Begräbnis. Aus heimischer Kirsche.

71408.000 € 37,95



WEISSKIRCHEN Eifel-Hirschruf*

Die spezielle Materialmischung macht den Klang des Eifelhirschrufes so natürlich. Mit diesem Locker lassen sich alle Hirschrufe nachahmen. Auch Schwarzwild kann man damit locken. „Roch-roch-roch“ durch den Hirschruf verstärkt hört sich absolut echt an.

71403.000 € 94,80



*QR-Code für Video
Anleitung scannen:



WEISSKIRCHEN Hasenklage mit Mauspfeife*

Täuschend echt wird mit diesem Gerät das Klagen eines Hasen wiedergegeben. Mit integriertem Mauspfeifchen. Auch für Marderhunde geeignet. Aus heimischer Kirsche, die einen optimalen Klang garantiert. Mit Umhängeschnur.

71407.000 € 31,-



WEISSKIRCHEN Fuchsrantz Set*

Fuchsbeller und die Fuchsflöte im Set. Ausführliche Beschreibung liegt bei.

71402.000 € 39,20



WEISSKIRCHEN Fiep - piu - Blatter*

Fiep-piu-Blatter aus heimischer Kirsche mit ewig haltbarem Innengewinde. Inkl. Beschreibung und Umhängeschnur. Verwendbar als Kitzfiep, Schmalrehfiep, Rickenfiep und Sprengfiep.

70871.000 € 31,-



WEISSKIRCHEN Vogelangstruf*

Dreiklang Vogelangstruf aus heimischer Kirsche. Geeignet für alles fleischfressende Raubwild und Raubzeug. Mit Umhängeschnur und Beschreibung.

71410.000 € 39,20



WEISSKIRCHEN Rabenkrähenlocker*

Für kurze u. raue Lockrufe (aus Sicht der Krähen-Warnruf) krah- krah- krah der Rabenkrähe imitiert. (Zum Beispiel, wenn die Krähen einen Fuchs sehen). Wenn man das kleine Stück Schlauch abnimmt, wird der Ton höher.

71406.000 € 28,90



WEISSKIRCHEN Ochsenhorn 40 cm Hirschruf*

Außer der Tritonmuschel war dieses Ochsenhorn das Lieblingsinstrument des berühmten Hirschvaters Graf Georg zu Münster. Es wurde absichtlich nicht mit einer durchgebohrten Halterung versehen, um den natürlichen Klang nicht zu beeinträchtigen. Mit diesem Hirschruf lassen sich alle Hirschrufe nachahmen.

71409.000 € 58,-



HUBERTUS

MADE IN EUROPE



Fiep-Rehblatter



Fiep-Rehblatter
Weichselholz, mit Regulierschraube
71101 € 17,30



Fiep-Rehblatter, Kunsthorn, verstellbar
von Kitz- auf Brunftruf, mit Holzsetui
71104 € 17,90

AKAH-Lockeretui

AKAH_Lockeretui aus Vollrindleder mit Hasenklage und Mauspfeifchen, Weichselholz-Fiepblatter mit Regulierschraube, Enten- und Krähenlocker

70940 € 74,-



Fiep-Rehblatter, Kunsthorn, verstellbar von Kitz- auf Brunftruf, mit Schalldämpferkugel
71110 € 27,20

BUTTOLO



Universal-Mundblatter aus Kunststoff für Fiepton und Angstgeschrei
71040 € 21,40

BUTTOLO

Rehblatter aus Gummi, für Fiepton und Angstgeschrei

71042 € 37,70



Flugwildlocker



Birkhahnlocker aus vernickeltem Leichtmetall

71320 € 9,30



Eichelhäherlocker aus poliertem Holz

71315 € 19,70



Haselhuhnlocker aus vernickeltem Messing

71311 € 10,95

Hasen- und Kaninchenklage



Hasen- und Kaninchenklage aus poliertem Holz

71170 € 11,20



Hasenklage aus Holz, kombiniert mit Mauspfeifchen aus Kunststoff

71179 € 18,-



Mauspfeifchen aus Kunststoff

71184 € 9,30

Enten- und Krähenlocker



Enten- und Krähenlocker aus poliertem Holz

71335 € 14,10



Enten- und Krähenlocker mit Schallbecher

71338 € 15,10



Enten- und Krähenlocker mit besonders kräftigem Ton

71341 € 21,-

Fuchslocker



Fuchsflöte
Ranzlautlocker, ein uraltes Lockinstrument - neu aufgelegt.

71173 € 12,80

Hirschlocker

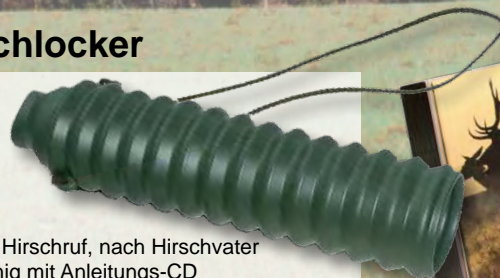

WEGU Hirschruf, nach Hirschvater Tschernig mit Anleitungs-CD

70875 € 61,10



**BEST
SELLER**



PIRSCH

Test 02/2021

Fazit: Suhlengold ist bewährt, lockt das Schwarzwild zuverlässig an.

ATTRATEC No 1 Suhlengold d, g, h

Bioaktives Lockmittel für Schwarz- und Rotwild auf Basis von Buchenholzteeer und pflanzlichen Lockstoffen. Sichere, saubere, einfache und schnelle Anwendung! Durch niedrige Viskosität kann man AttraTec No. 1 Suhlengold fast bis zum letzten Tropfen aus der Flasche entleeren.

71535.000 Suhlengold
71535.100 Suhlengold Edition 2017

1 kg Flasche je € 29,95



Buchenholzteeer für Malbaum

Das Wild wird über große Entfernungen an die Suhle oder den Kirrplatz geführt. Auch zur Parasitenbekämpfung bei Sauen und Rotwild.

Flasche mit Pinsel d, e, g, h

71526.000 500 ml (1 l = € 31,-) € 15,50

im Kanister d, e, g, h

71526.002 2,5 l / 3 kg (1 l = € 6,16) € 15,40

71526.005 5 l / 6 kg (1 l = € 5,06) € 25,30

Spray b, d, e, g, h

71526.500 500 ml Spray (1 l = € 25,60) € 12,80

ATTRATEC No 2 Anis Ultra B

Intensiv-Lockmittel auf der Basis von Anisöl. Sehr intensiver Anis-Geruch für sofortige und lang anhaltende Wirkung. Breites Wirkungsspektrum (u.a. Raubwild, Schwarzwild, Rehwild, Tauben). Frei von bedenklichen Nebenkomponenten des Anisöls. Einfache Anwendung auch in der Kälte bis mindestens -10° C.

71536 50 ml Spray € 17,95 (100 ml = € 35,90)

ATTRATEC No 3 Anis Pur h

Sicherheits-Lockmittel auf der Basis des reinen Wirkstoffs von natürlichem Anisöl. Frei von bedenklichen Nebenkomponenten des Anisöls. Gegen Abbau durch Luftsauerstoff geschützt, daher länger haltbar als Anisöl. Breites Wirkungsspektrum (u.a. Raubwild, Schwarzwild, Rehwild).

71537 100 ml Flasche € 19,95



Wilduhr

mit Batterie, 24-Stunden-Analog-Anzeige, mit PVC-Behälter. Made in Germany.

74021 € 43,30



BLACK FIRE Buchenholzteeer

Unwiderstehlich und hoch wirksam bei Schwarzwild. Kann zu allen Jahreszeiten eingesetzt werden.

Box 6 Stück à 0,5 kg d, e, g, h 71605.000 (1 kg = € 13,30) € 39,90

BLACK FIRE Spezial Salz

Lockmittel verfeinert mit Buchenholzteeer und Anis.

Box 6 Stück à 0,5 kg 71606.000 (1 kg = € 9,97) € 29,90

ATTRATEC No 4 Buchenholzteeer Fluid d, g, h

Für die Anwendung an Suhle und Malbaum. Schraubverschluss und Düse ermöglichen eine saubere Anwendung, sicheren Transport und Lagerung. Einfache Anwendung auch bei niedrigen Temperaturen.

71538 1 kg € 19,95



Futtertrommel in Kegelform

Die Kegelform verhindert ein Wegrollen von der Futterstelle. Fassungsvermögen ca. 18 kg Futtermittel wie Mais, ideal zur langen Beschäftigung von Schwarzwild an Kirrungen oder Ablenkfütterungen. Frostbeständig, bruch- und splittersicher, Farbe braun, Löcher mit Metallösen 14 mm verstärkt. Inkl. Befestigungsseil und Bodenanker - ein idealer Diebstahlschutz. 10 Jahre Materialgarantie.

71550 € 109,90

ATTRATEC No 10 Trophäenbleiche i

Bleichmittel für Trophäen auf Basis von stabilisiertem Wasserstoffperoxid (11,94%) für verbesserte Haltbarkeit.

- Hohe Wirksamkeit
- Sparsamer Gebrauch
- Stabilisiert für längere Haltbarkeit
- Hohe Sicherheit (Gefahrstoffflasche, Kindersicherung)
- Bestmöglicher Schutz vor Sonnenlicht durch wiederverschließbarer Alubeutel

71540 1 kg € 8,95



Gefahr. Verursacht schwere Augenschäden.



DEUSA Salzpaste 2 kg

Gewünschte Salzmenge auf einem Baumstumpf oder Bruchholz aufstreichen und aushärten lassen, um somit das Wild optimal mit den erforderlichen Salzen und Mineralien zu versorgen.

71562.000 Neutral
71562.001 Apfel
71562.002 Trüffel
71562.003 Anis
71562.004 Raucharoma
2 kg Eimer (1kg = € 6,80) je € 13,60

Neu

Neu



Gefahr. Behälter steht unter Druck: Kann bei Erwärmung bersten.



Gefahr. Extrem entzündbares Aerosol. Behälter steht unter Druck: Kann bei Erwärmung bersten.



Gefahr: Kann vermutlich Krebs erzeugen. Kann die Organe schädigen bei längerer oder wiederholter Exposition.



Achtung. Verursacht Hautreizungen.



Achtung. Kann allergische Hautreaktionen verursachen.



Achtung. Kann bei Einatmen Allergie, asthmaartige Symptome oder Atembeschwerden verursachen. Kann die Atemwege reizen.



Achtung. Verursacht schwere Augenreizung.



Achtung. Schädlich für Wasserorganismen, mit langfristiger Wirkung.

Premium Lockmittel

An der gewünschten Stelle z.B. an Bäumen, Sträuchern und/oder in der Nähe von Futterstellen durch leichtes Drücken der Flasche sauber und sparsam ausbringen. Nach ca. einer Woche das Auftragen wiederholen. Eine ganzjährige Anwendung ist möglich.



Fuchs

Natürliche Inhaltsstoffe.

71515.001 500 ml Flasche (1 l = € 49,80) **€ 24,90**

Marder

Aus einer Komposition von Fruchtessenzen und animalischen Drüsensekreten. Keine synthetischen Duftstoffe.

71515.002 500 ml Flasche (1 l = € 49,80) **€ 24,90**

Rehwild

Blattknospensextrakt und Natur-Moschuskornextrakt locken Rehe unwiderstehlich an. Keine synthetischen Duftstoffe.

71515.003 500 ml Flasche (1 l = € 59,80) **€ 29,90**

Rotwild

Intensiver Heuduft und echter Natur-Moschus (Moschuskornextrakt) wirken absolut anziehend auf Rotwild.

71515.004 500 ml Flasche (1 l = € 65,80) **€ 32,90**

Waschbär

Komposition von Fischfetten, Fettsäuren und natürlichen Süßkomponenten. Keine synthetischen Duftstoffe - alles auf natürlicher Basis.

71515.007 250 ml Flasche (100 ml = € 7,98) **€ 19,95**

Echter Natur-Trüffel

Mit echten Trüffelstückchen in Périgord-Saft - unwiderstehliche Anziehungskraft auf Schwarzwild. Sparsam auf die Kirrung träufeln; die Trüffel-Kirrung ist für jedes Wildschwein eine echte Delikatesse.

71517.000 500 ml Flasche (1 l = € 65,80) **€ 32,90**

Fuchs-Wunder®

Rauchfischkonzentrat mit natürlichen Aromastoffen. Depotwirkung durch ölige Konsistenz.

71511.000 250 ml Flasche (100 ml = € 7,98) **€ 19,95**



HAGOPUR Sau-Wohl

Ein gut haftendes Sauen-Lockmittel auf der Basis von naturidentischen Duftstoffen, Aromen, Vitaminen, Salzen und Pheromon-Analogika - mit großer Wirksamkeit.

71530.000 1 l Flasche **€ 29,90**

HAGOPUR Sausationell®

Lang anhaltende Wirkung. Auf Basis Rauchfischkonzentrat mit natürlichen Aromastoffen. Depotwirkung. Keine synthetischen Duftstoffe.

71507.000 500 ml Flasche (1 l = € 59,80) **€ 29,90**

HAGOPUR Gourmet-Paste

Lockmittelpaste mit sehr intensivem, würzigem Geschmack; unwiderstehlich anziehend.

71506.000 750 g Dose (1 kg = € 33,27) **€ 24,95**

HAGOPUR Schwarzwild-Additiv

Deckt den Bedarf des Schwarzwildes an Vitamin B12 sowie an essenziellen Aminosäuren. Das Produkt ist umweltneutral. Bis zu 80 % weniger Wildschäden.

71533.000 5 l Kanister (1 l = € 8,59) **€ 42,95**

HAGOPUR Pherotar Plus

Hochwertiger Buchenholztee mit Pheromon-Analogika. Intensiver, lang anhaltender Duft.

71522.000 1 l Flasche d,e,g,h **€ 24,90**



HAGOPUR Wildschwein-Stopp*

Ein Duftstoffkonzentrat, das Flächen wirksam schützt. Vertreibt die Tiere sehr effektiv. Wildunfälle an Straßen lassen sich ebenfalls erheblich reduzieren. Es ist in der Anwendung sicher und problemlos. Schadensreduzierung ca. 80%. Jetzt auch in einer zweiten Duftvariante (blau) erhältlich.

71531.400 rot* b,d,g 400 ml (1 l = € 38,75) **€ 15,50**

71531.401 blau* b 400 ml (1 l = € 38,75) **€ 15,50**

HAGOPUR Wildschwein-Stopp Set*

Jeweils 400 ml Wildschwein-Stopp rot und blau im praktischen Set mit 10 Alustreifen

71531.500 2x 400 ml* b, d, g **€ 42,95**

o. Abb. Alustreifen für Wildschwein-Stopp

71532.000 10 Stück **€ 13,95**



Neu

Neu



PIRSCH
Test 11/2021

Saubere Sache. Nach dem Schießstand bzw. zur Grundreinigung nach der Saison.

HAGOPUR SMOXX

Schalldämpfer Reiniger

Erhält die Qualität und Präzision Ihres Schalldämpfers bei regelmäßiger Anwendung.

- effektiver Schutz vor Korrosionsschäden
- für Aluminium, Stahl und Titan geeignet
- Tenside aus nativen Rohstoffen
- phosphat- und phosphonatfrei
- ohne allergene Terpene
- exzellente Reinigungsleistung

Schnellreiniger:

71580.050 500 ml Flasche (1 l = € 29,80) **€ 14,90**

Konzentrat:

71580.100 1 l Flasche **€ 23,90**

Hunter XS



Hunter XT



HUNTING KNIFE

Jägermesser von Victorinox mit innovativen Schalen in einem Materialmix, die das Werkzeug griffiger machen. Klingenlänge 8,5 cm.

Hunter XS

Mit Einhand-Feststellklinge, Aufbruchklinge, Zwei-Komponenten Schale orange/schwarz

73375 € 51,-

Hunter XT

Mit Einhand-Feststellklinge, Aufbruchklinge, Holzsäge, Zwei-Komponenten Schale orange/schwarz

73376 € 59,-

OUTRIDER

Victorinox Taschenmesser mit 8,5 cm Feststellklinge und den typisch roten Griffschalen - ideal für Outdoor-Aktivitäten.

14 Funktionen:

Feststellklinge. Korkenzieher. Dosenöffner mit kleinem Schraubendreher. Kapselheber mit Schraubendreher, Drahtabisolierer. Stech-Bohr-Nähahle. Ring. Pinzette. Zahnstocher. Holzsäge. Schere. Langer feiner Philips-Schraubendreher

73378 € 63,-



RESCUE TOOL

Wenn Sekunden zählen!

In über fünfjähriger Zusammenarbeit mit Rettungs- und Sicherheitsdiensten wurde das Victorinox RescueTool entwickelt und perfektioniert. Sekundenschnell lassen sich die wichtigsten Funktionen dieses neuen Taschenwerkzeuges öffnen und es ist sofort einsatzbereit. Klingenlänge 8,5 cm.

73387 € 99,-



SENTINEL

Das Schweizer Taschenmesser für alle, die sich gerne auf das Wesentliche konzentrieren. Sie wissen selbst, dass eine große Feststellklinge häufig das einzige Werkzeug ist, das Sie wirklich brauchen. Und das Sentinel bietet Ihnen eine robuste, außergewöhnlich scharfe Klinge in ansprechendem und ultra-leichtem Design. Klingenlänge 8 cm. Nettogewicht 73 g. Schalenmaterial Polyamid, Gesamtlänge 111 mm. Mit Feststellklinge, Einhandklinge, Pinzette, Zahnstocher und Schlüsselring.

73371.004 € 29,-



VICTORINOX



HUNTER PRO

Spezialmesser für Jäger

Das Hunter's Knife von Victorinox - ein auf Jäger ausgerichtetes Spezialmesser, das ohne weiteres Werkzeug auskommt. Es wird in einer Ausführung mit großer Einhandklinge geliefert. Die ergonomisch geformte Schale gibt dem Jagdmesser einen extrem stabilen Griff. Die Produkte werden mit einem speziell darauf abgestimmten Etui geliefert. Klingenlänge 9,6 cm.

Einhand-Feststellklinge:

73377.200 Nussbaum € 139,-

73377.100 orange € 95,-

73377.400 Alox silber € 99,-

Feststellklinge:

73377.300 Alox rot € 109,-

POCKET KNIVES



	73358.006 Classic	73360.011 Tourist	73362.013 Climber	73362.014 Huntsman	73362.017 Mountaineer	73373.012 Hunter	73378.000 Outrider	73387.000 Rescue Tool
VICTORINOX	€ 18,00	€ 21,00	€ 35,00	€ 39,00	€ 41,00	€ 51,00	€ 63,00	€ 99,00
Messer gr. Klinge	•	•	•	•	•	•	•	•
Messer kl. Klinge	•	•	•	•	•	•	•	•
Waidklinge								
Korkenzieher		•	•	•	•	•	•	•
Dosenöffner		•	•	•	•	•	•	•
kl. Schraubenzieher		•	•	•	•	•	•	•
Kapselöffner		•	•	•	•	•	•	•
Schraubenzieher		•	•	•	•	•	•	•
Drahtabisolierer		•	•	•	•	•	•	•
Stech-/Reib-/Bohrhale		•	•	•	•	•	•	•
Schere	•							
Phillips Schraubenzieher							•	•
Säge				•		•	•	
Nagelfeile	•				•			
Nagelreiniger	•				•			
Metallsäge					•			
Anhängering	•	•	•	•	•	•	•	•
Pinzette	•	•	•	•	•	•	•	•
Zahnstocher	•	•	•	•	•	•	•	•

ROXON Multitools

Neu

Neu



2 ROXON

Messer & Scheren Tool KS

Dieses KS Multitool („Knife Scissors“) vereint ein großes, starkes Messer plus einer starken Schere. Klinge und Schere sind beide aus 5Cr15MoV-Edelstahl gefertigt. Messerklinge mit Nagelhau (kein Führverbot), Maße: 104 x 26 x 18 mm, Gewicht: 138 g

- Klingenlänge: 7,5 cm
- Gesamtlänge offen: 180,8 mm
- Gesamtlänge geschlossen: 104,3 mm

73402.000

€ 32,95



1 ROXON Multitool Spark 14-tlg.

Ideal für alle Outdoor-Aktivitäten. Besonders langlebig, robust mit 14 Funktionen.

Maße: 107 x 45 x 23 mm, Gewicht: 227 g

73400.000

€ 39,95

Neu



3 ROXON Multitool Storm 16-tlg.

Professionelles Multitool mit 16 Funktion. Mit vielen Bit-Aufsätzen für unterschiedliche Schrauben.

Maße: 106 x 41 x 20 mm, Gewicht: 305 g

73401.000

€ 59,95

AKAH Jagdmesser

Aus traditionsreicher Europäischer Fertigung, exklusiv für AKAH gefertigt.

4 Klappmesser

3-teilig: 8 cm Klinge, Säge, Klinge mit Aufbruchhaken und Wellenschliff. Beschichtete Klingen. Gummigriff. Nylonscheide.

73460.000

€ 19,50

5 Jagdmesser

mit Drop Point Klinge gefertigt aus Sandvikstahl 14C28. Rockwellhärte 58 HRC. Klinge-länge 9,5 cm, Gesamtlänge 21,5 cm. Inkl. passender Lederscheide in Braun.

Eichenholz-Schalen:

73099.000

€ 79,-

6 AKAH Saufänger

mit 24 cm Klinge aus 440 Edelstahl. Robuste Lederscheide. Klinge-länge ca. 24 cm.

Hirschhorn-Schalen:

73127.001

€ 113,-

Mikarta-Schalen rot:

73127.002

€ 82,65



MADE IN EUROPE

OUTDOOR EDGE verbindet Innovation mit funktionellem Design, zeitgerechten Fertigungstechniken, härtesten Stählen, spezielle Hitzebehandlung und handwerkliches Können um daraus qualitativ hochwertige Messer und Tools für Ihre Bedürfnisse in der Natur herstellen zu können. Um diesen Ansprüchen gerecht zu werden, werden alle Produkte unter härtesten Bedingungen in der Natur entwickelt und stetig weiterentwickelt.

1 OUTDOOR EDGE Game Pro

Kleines Zerwirkset bestehend aus einem Skinner, Caper, Fleischmesser, Säge, Ausbeinmesser, Geflügelschere, Spreizer, Schneidbrett, Einweghandschuhe und Messerschärfer. Lieferung erfolgt in einem robustem Hartschalenkoffer. Die Klingen sind aus dem bewährten 420J2 Stahl gefertigt und zeichnen sich durch eine hohe Korrosionsbeständigkeit aus. Die texturierten Griffe aus TPR versprechen auch bei widrigen Bedingungen sicheren Halt.

73174.000 schwarz € 109,95



Neu



2 OUTDOOR EDGE Wild-Lite

Kleines Zerwirkset bestehend aus einem Skinner mit Aufreißhaken, einem Ausbeinmesser und einem Filetmesser, Messerschärfer sowie Einmalhandschuhe enthalten. Gummierte TPR Griffen für eine sichere und rutschfeste Handhabung.

Klingenlänge Skinner: 10,2 cm
Ausbeinmesser: 6,4 cm;
Filetmesser: 12,7 cm

Gesamtgewicht: 520 g
73158.000 orange € 44,95



2

3 OUTDOOR EDGE The Outfitter

Ein Set zum professionellen Aufbrechen und Zerwirken von Wild. Das Set enthält: Skinner mit Aufreißhaken, Ausbeinmesser, Filetmesser, Wildspreizer, Axt, Knochensäge, Messerschärfer und Einweghandschuhe. Das Set wird komplett in einer einrollbaren Nylon Tasche geliefert.

Klingenlänge Skinner: 10,2 cm
Ausbeinmesser: 6,4 cm
Filetmesser: 12,7 cm
Säge 15,2 cm
Axt: 10,2 cm

(Skinner, Ausbeinmesser, Filetmesser), 65MnN (Knochensäge), 3Cr13 (Axt)
73157.000 orange € 141,70



BEST SELLER

4 OUTDOOR EDGE Jaeger Pak

Hochsichtbare Blaze Orange TPR Griffe mit Elk-Horn Einlagen gewährleisten eine rutschfeste Handhabung. Set aus: Drop-Point Skinner, Ausbeinmesser, Filetmesser, Wildspreizer, Säge, Messerschärfer, Einmalhandschuhe und Hartschalenkoffer.

73169.000 orange € 69,95

3



4

5 OUTDOOR EDGE Trail Blaze

Eine bewährte Drop-Point-Klinge EDC ermöglicht eine schnelle Bearbeitung anspruchsvoller Messerarbeiten. Der orange Zytel-Griff mit gummierten TPR-Einsätzen sorgt für einen rutschfesten Griff. Beidhändige Daumenknöpfe ermöglichen ein einfaches Öffnen mit einer Hand. Mit zusätzlichem Taschenclip. Klingenstahl: 8Cr13MoV, Klingenlänge: 6,4 cm / 8,4 cm

73164.100 6,4 cm € 20,95
73164.200 8,4 cm € 26,95



5



Schnitthaltige und leicht nachzuschärfende Klinge. Zwei Messer in einem.

6



BEST SELLER

BEST SELLER

7



9



8



10



11



12



Fazit: Das Outdoor Edge Razor Max ist eine scharfe Begleitung für jedes Revier.

6 OUTDOOR EDGE Swing Blade

Mit einem Druck auf den Verriegelungsknopf tauschen Sie in Sekundenschnelle die Drop-Point-Klinge mit der Aufbruch-Klinge aus. Die gummierte TPR Griffschale sorgt für eine sichere, rutschfeste und unvergleichbare Handhabung. Die rostfreie Klinge ist im Vakuum hitzebehandelt. Im Lieferumfang ist eine Nylontasche enthalten.

Klingenlänge	Drop-Point: 9 cm	
	Aufbruch: 8,1 cm	
Stahl:	AUS-8, rostfrei	
Gewicht:	205 g	
73153.100	orange	€ 79,95

7 OUTDOOR EDGE Jaeger Guide

Leichte Kombi mit allen wichtigen Tools für Jäger. Enthält einen Drop-Point Skinner, Aufbruchmesser, T-Griff Holz-/Knochensäge und Nylongürteltasche. Gut sichtbare, orangefarbene TPR-Griffe mit Hirschhorneinlage sorgen für einen rutschfesten Griff. Handgefertigte Klingen.

<u>Klingenlänge</u>	Skinner : 10 cm	
	Ausbeinmesser: 9,3 cm	
	Gesamtlänge: 21,1 cm	
	Säge: 12,7 cm	
Gesamtgewicht:	345,4 g	
73168.000	orange	€ 50,95

8 OUTDOOR EDGE Jaeger Pair

Dieselbe Ausführung wie Jaeger Guide, jedoch ohne T-Griff Säge. Gewicht: 241 g

73167.000	orange	€ 33,95
------------------	--------	----------------

9 OUTDOOR EDGE Wild-Guide

Die perfekte Jagdkombination, um Wild mit einem Caper-Messer, einem Skinner mit Aufbruchhaken und einer T-Griff-Säge für Holz/Knochen zu zerlegen. Lieferung mit einer Mossy Oak® Nylon-Gürteltasche.

<u>Klingenlänge</u>	Caper: 6,4 cm	
	Skinner: 10,2 cm	
	Säge: 12,4 cm	
Gesamtgewicht:	323 g	
73163.000	orange	€ 47,95

10-12 OUTDOOR EDGE Razor

Gummierte TPR (thermoplastisches Gummi) Griffschalen in Verbindung mit dem robusten Klingenhalter aus rostfreiem Stahl sorgen für eine sichere, rutschfeste und unvergleichbare Handhabung. Im Lieferumfang sind neben einer Nylon-Tasche zusätzlich sechs Ersatzklingen enthalten.

10 Mod. LITE (Razor-Klinge)

Gewicht:	180 g	
Klingenlänge:	8,9 cm	
73150.100	orange	€ 56,95

11 Mod. PRO (Razor- und Aufbruch-Klinge)

Gewicht:	235 g,	
Aufbruch-Klingenlänge:	7,9 cm	
73151.100	orange	€ 83,95

12 Mod. MAX (Skinner und Ausbein-Klinge)

Gewicht:	74 g, (Skinner)	
Skinner-Klingenlänge:	8,9 cm	
Ausbein-Klingenlänge:	12,7 cm	
73166.100	orange	€ 79,95

Neu

1



Jagdmesser

1 Klapp-Messer KODIAK

3 Klappklingen mit Lockback, gefertigt aus rostfreiem 8Cr13MoV-Stahl: Drop Point, Aufbruchklinge und Holz-/Knochensäge. Klingenlänge Drop Point: 9 cm. Mit synthetischem Griff. Lieferung mit Nylonetui.

73431 € 49,-

2 Messer IGNITE 2

Mit integriertem Feuerstein. Feststehende Drop-Point-Klinge aus rostfreiem 7Cr17MoV-Stahl. Klingenlänge 10 cm. Mit synthetischem Griff. Lieferung inklusive robuster Polymer-Gürtelscheide.

73432 grün € 45,-

73433 orange € 45,-

3 Allzweckmesser PRO HUNTER

Feststehende Klinge aus MoVa-Stahl, ausgezeichnete Schnittfestigkeit. Klingenlänge: 10 cm. Griff aus Polymer. Lieferung inklusive geschlossener Lederscheide.

73436 schwarz € 39,-

73435 orange € 39,-

4 Messer BJORN

Solide, feststehende Klinge aus MoVa-Stahl, hervorragende Schneidhaltigkeit. Länge der Klinge: 11 cm. Griff aus Olivenholz. Lieferung mit Lederscheide im skandinavischen Stil.

73434 € 69,-

5 Dolch WALNUTWOOD

Feststehende Klinge aus Edelstahl 440 A, 16 cm Klingenlänge. Griff aus Nussbaum Grade 4 Old Style. Mit Lederetui.

73456 € 139,-

**Neu****Neu****Neu**

6 OUTDOOR EDGE Edge-X

Der Edge-X ist ein Zwei-Wege-Messerschärfer. Zum Nachschleifen wird das Messer zuerst durch grobes Carbid gezogen. Für die finale Bearbeitung gibt es dann noch einen Keramikschleifer. Für einen sicheren festen Stand ist der Schleifer mit einem verstellbaren Standfuß ausgestattet.

73161.000 € 12,95



7

7 OUTDOOR EDGE Wildspreizer

Gesamtlänge: 28 cm, Länge geklappt: 18 cm, Stahl: 420J2, rostfrei, Gewicht: 200 g

73155.000 € 15,50

8 Smith's Messerschärfer CCKS

Sehr preisgünstiger 2-Schritt-Messerschärfer. Einfacher geht es kaum! Der „V“-förmige Carbid-Schleifkopf ermöglicht einfachen Vorabzug. Mit den Keramikstäben („Fine“) folgt der Feinabzug. Pfliffig, klein (Breite 70 mm, Höhe 60 mm) und einfach genial!

73143.000 € 9,95



6

9 SAGENS Aufbrechsäge

Zum sicheren, einfachen Aufbrechen. T-Griff für festen Halt, mit Stopper, der ein Herausrutschen aus dem Schnittkanal verhindert und Puffer der Blase und Innereien aus dem Weg schiebt und daher Verschmutzungen vermeidet. Schlachterbandsäge Stahl - nicht rostfrei, Gewicht: 113 g. 6 Monate Garantie, inkl. Cordura-Etui

69929.000 6 cm Schnittlänge € 31,50

69929.001 8,5 cm Schnittlänge € 40,50



9

1



3

Kompakte, leistungsstarke Geräte für ein Vakuum in Profiqualität. Durch umfangreiches Zubehör sind alle Geräte vielseitig einsetzbar: Das besondere Lava-Plus: Mindestens 20 Liter Absaugleistung pro Minute. Die Profi-Vakuumiergeräte können problemlos bis zu 1.000 Schweißnähte ohne Überhitzung hintereinander angefertigt werden.

2



1 V.300 Premium

Manometer-Druckanzeige, Pumpenleistung 35 ltr./min., vollautomatische Arbeitsweise.

69986.301 V.300 € 429,-

2 V.200 Premium

LED-Druckanzeige, Pumpenleistung 35 ltr./min., vollautomatische Arbeitsweise.

69986.200 V.200 € 369,-

3 V.350 Premium

Robustes Edelstahl-Gehäuse. Mit exakter Manometer-Anzeige und der Möglichkeit, starke Dreifach-Schweißnähte anzufertigen, ist es ideal für nahezu alle Einsatzbereiche.

69986.350 V.350 € 699,-

4 Vakuumbbeutel /-Rollen

strukturiert, bis zu 4-lagig. Die Lava Vakuumfolien sind 100 % luftundurchlässig, für Tiefkühltruhe und Kühlschrank geeignet, lebensmittelecht, geschmacks- und geruchsneutral, mikrowellen- und kochbeuteltauglich, spülmaschinentauglich und damit jederzeit wiederverwendbar!

Beutel R-VAC, à 50 Stück

- 69987.016 16x25 cm € 11,95
- 69987.020 20x30 cm € 16,95
- 69987.025 25x35 cm € 22,95
- 69987.040 25x40 cm € 24,95
- 69987.030 30x50 cm € 29,95

Rollen E-VAC, à 2 Rollen

- 69988.020 20 cm x 6 m € 14,95
- 69988.030 30 cm x 6 m € 19,95



4

Lieferumfang:

- Vakuumiergerät
- Lava-Absaugvorrichtung für Behälter
- Startset verschiedener Vakuumbbeutel
- Bedienungsanleitung mit Garantieschein

Technische Daten

Modell	V.200 P	V.300 P	V.350 P
Pumpenleistung	35 ltr./min.		
Maximaler Unterdruck	- 0,94 bar		
Druckanzeige	LED-Anzeige	Manometer	
Schweißbandlänge	340 mm		360 mm
Schweißnaht	zweifach		dreifach
Vakuumier- und Schweißvorgang	manuell / automatisch		
Nennleistung Pmax / Netzspannung	500 W / 230 V		600 W / 230 V
Abmessungen (BxTxH)	410xv235x98 mm		470x280x115 mm
Gewicht	4,40 kg		11 kg



5

5 Schnittschutzhandschuhe

Unerlässlich für das Arbeiten im Zerwirkraum. Modell: Stahlnetz-Resisto, CE zertifiziert (CE EN 388), Schnittschutz Level 5, mit Edelstahlseele, maschinenwaschbar bis 100°C, links-rechts tragbar.

- 69982.001 Gr. L € 26,90
- 69982.002 Gr. XL € 26,90

6 Edelstahl Wildspreizkrallen

Edelstahl rostfrei. Zum Spreizen des Brustkerns oder der Vorderläufe von Schalenwild. Die beiden Fleischhaken werden in die gegenüberliegenden Wildhälften eingehängt und einfach auseinander gezogen. Die Fixierung erfolgt wie bei einer Schraubzwinde durch Klemmreibung. Durch das Spreizen erfolgt eine wesentlich bessere Luftzirkulation im Brust- und Bauchraum.

Länge 20 cm, ideal für Rehwild.

69905.020 € 19,90

Länge 50 cm, ideal für Dammwild, Schwarzwild

und Rotwild. 69905.050 € 23,90

7 Profi-Spalter

Aus 5 mm starkem Molybdän-Chrom-Vanadium-Stahl durch Spezialhandabzug rasiermesserscharf, mit schwarzem stabilem Griff aus Kunststoff. Hygienisch einwandfrei, schwere Ausführung für einen präzisen Schnitt.

69900.001 Klingenslänge 20 cm € 45,50

8 Gekrösemesser

Mit glattem Schliff. Ideal zum Aufbrechen. Der Stahlknopf vorne auf der Klinge verhindert eine Beschädigung des Gekröses (Därme). Mit ergonomisch geformtem schwarzem Griff.

69901 Klingenslänge 16 cm € 32,90

9 Profi-Wetzstahl

Länge 30 cm, Ausführung rund. Für ein spielend einfaches Messerschärfen. Ausführung gehärtet und hartverchromt, mit Aufhängering am Griff. Der schwarze stabile Griff ist hygienisch einwandfrei.

69903 € 27,90



6



10



9

8

7

10 Edelstahl Knochensäge

Sägeblattlänge 35 cm, komplett Edelstahl rostfrei. Voll hygienische Ausführung. Mit ergonomischem Kunststoffgriff. Einfacher Sägeblattwechsel durch Schnellspannschraube.

69904.000 € 59,90
69904.001 Ersatzblatt (Edelstahl) € 10,90

11



11 3-teiliger Profi-Messersatz

Hochwertiger Profi-Messersatz, Made in Germany. Ideal zum Zerwirken, mit gelbem Signalfarbengriff, mehrfach wieder schärfbar. 1x Ausbeinmesser (13 cm), 1x Stechmesser (16 cm), 1x Fleischermesser (18 cm)

69902.000 € 29,90



12

12 Edelstahl-Haken

S-Haken gefertigt aus Edelstahl rostfrei:

- 69981.035 Tragkraft bis 35 kg € 1,49
- 69981.045 Tragkraft bis 45 kg € 1,89
- 69981.060 Tragkraft bis 60 kg € 2,19
- 69981.100 Tragkraft bis 100 kg € 2,90

Stabile Ausführung mit Drehgelenk in der Mitte:

- 69981.125 Tragkraft bis 125 kg € 9,25
- 69981.150 Tragkraft bis 150 kg € 11,95

Wildversorgung



1

1 AKAH Schürze zur Wildverwertung

Extra lang mit verstellbaren Trägern. Mit gelasertem Schriftzug „Waidmannsheil“. Hygienisch, abwaschbar. Einfach unverwüstlich. 100% Nylon.

69994 € 39,75

2 Wildwaage

69965 bis 100 kg € 25,-

69966 bis 200 kg € 29,-



2



3



5



6



7

8



9



4

Neu

3 AKAH Insektenschutznetz

Aus starkem Gazestoff mit Durchzugskordel. Schützt das auzulüftende Stück vor Fliegen und Insekten. Gr. 200 x 70 cm.

69200 € 29,50

4 LANDIG Waidlochauslöser + Skinner (Set)

Perfekt zum Ringeln und Aufbrechen. Inklusive Tasche für Skinner. Schalenwild sauber und schnell ringeln. Ein Aufbrechen des Schlosses entfällt. Einfaches und sauberes aufschärfen der Bauchdecke verhindert das Verletzen von Innereien.

69926.100 € 24,90

5 LÖWE Jagdschere

Zum mühelosen und sicheren Aufbrechen. Einfaches Zerwirken. Lautloses Freischneiden von Hochsitz und Schussbahn. Teflon beschichtete, austauschbare Klinge. Korrosionsschutz. Klingenslänge 22 mm. Gewicht 280 g. Made in Germany.

69931 € 41,20

6 Aufbrech- und Zerwirkzange

Zum mühelosen und sicheren Aufbrechen von Schlossnaht und Rippenbogen. Durch den abgewinkelten Kopf hat man die richtige Führung. Alle Teile werden in deutscher Qualität gefertigt. Die nachschärfbare Klinge ist komplett Xylan® beschichtet, rostfrei und entspricht Veterinärvorschriften.

69932 € 39,30

7 Multi-Keim-Frey® II *

Hochwirksame Flächen-Desinfektion (99,9 %) gegen nahezu alle bekannten Viren, Bakterien und sonstigen Mikroorganismen. Starke Wirkung; sanfte Anwendung. Ideal für die Desinfektion bei der Wildversorgung; im Haushalt und unterwegs. PH-neutral.

71575.050 500 ml Pumpspray € 11,95
(1 l = € 23,90)

71575.100 1 Liter € 19,95

71575.500 5 Liter Kanister € 64,95
(1 l = € 12,99)

8 Zecken-Frey® *

Verleiht maximalen Schutz vor Zeckenbissen und Stichen durch Bremsen sowie Mücken und reduziert die Gefahr von Folgeerkrankungen. Ist einfach und unbedenklich in der Anwendung. Wirksamkeit gegen Mücken bis zu 8 Std., gegen Zecken bis zu 12 Std. Dermatost „sehr gut“, parfümfrei. Sparsam im Verbrauch.

69209 25 ml (Pumpspray) € 8,95
(100 ml = € 35,80)

Achtung. Flüssigkeit und Dampf entzündbar. Verursacht schwere Augenreizung.

9 Wespen-Frey® *

Hält Wespen, Mücken, Schnaken, Moskitos sowie Hornissen fern und sorgt für einen angenehmen Aufenthalt auf dem Hochsitz, in der Jagdhütte sowie im Wintergarten. Frischer Duft - biologisch abbaubar. - biologisch abbaubar. 4-6 Wochen wirksam.

69206.200 200 g (100 g = € 4,48) € 8,95



Stichfrei® Sensitiv

Speziell entwickelt für Allergiker mit empfindlicher und allergischer Haut. Schützt bis zu 6 Stunden gegen eine Vielzahl von lästigen Mücken, Bremsen und Zecken. Frei von ätherischen Ölen, Duft-, Farb-, Aroma- und Konservierungsstoffen. Getestet und empfohlen vom DAAB.*

69216.100 Sensitive Pumpspray 100 ml € 8,98

Neu



Stichfrei® Mücken- und Zeckenschutz

Schützt bis zu 8 Stunden vor Mücken, Zecken, Moskitos und Bremsen. Enthält hautpflegende Öle und wirkt belebend. Stichfrei ist dermatologisch und allergologisch mit „Sehr Gut“ getestet und hat sich auf allen Erteilen glänzend bewährt.**

69216.020 Pumpspray 20 ml^a (100 ml = € 14,95) € 2,99

69216.000 Pumpspray 100 ml^a € 7,15

69216.125 Spray 125 ml^b (100 ml = € 5,81) € 7,26

Neu



Stichfrei® Kids Mücken- und Zeckenschutz

Speziell für Kleinkinder ab 2 Monaten entwickelt. Schützt bis zu 8 Stunden vor Mücken und Zecken. Es ist eine Lotion mit angenehmem Pfirsich-Duft, die die Haut zusätzlich mit Feuchtigkeit versorgt. Auch für schwangere Frauen geeignet. Dermatologisch und allergologisch auf Hautverträglichkeit mit „Sehr Gut“ getestet.**

69216.700 Tube (Lotion) 125 ml (100 ml = € 8,56) € 10,70

Stichfrei vorsichtig verwenden!
Vor Gebrauch stets Etikett und Produktinformationen lesen!

(*Deutscher Allergie- und Asthmabund e.V.), (**Quelle: www.ballistol.de)



ES WIRKT.



a Gefahr. Schädlich für Wasserorganismen, mit langfristiger Wirkung.

b Gefahr. Extrem entzündbares Aerosol. Behälter steht unter Druck: Kann bei Erwärmung bersten. Schädlich für Wasserorganismen, mit langfristiger Wirkung.

Wildbergung

1 AKAH Bergehilfe belastbar bis 350 kg.

Aus **BIOTHANE**: reißfest bis 350 kg, wetterfest, schimmelfrei, antibakteriell, unverrottbar, hergestellt aus 100% umweltfreundlichen Grundstoffen. Durch die auffallend leuchtende Farbe ist die Schlepphilfe auf jedem Untergrund sehr gut zu sehen! Sie kann durch ihre Ummantelung nicht von Dornen aufgespießt werden und bietet auch auf rauem Untergrund keinen Widerstand! Edelstahlfleischhaken, Drehwirbel. Länge: 3 m.

61506 € 55,-

2 AKAH Schleppgurt / Bergehilfe

Dieser Schleppgurt mit einer 8 mm starken Biothane-Rundschnur ist bis zu 400 kg belastbar. Der massive Griff aus gummiertem Aluminium mit einem Durchmesser von 28 mm ermöglicht das Bergen von schwerem Wild auch zu zwei Personen und damit eine Kräfteteilung. Der Schleppgurt ist 160 cm lang und universell einstell- und kürzbar.

61500 € 39,90

3 Flaschenzug

als Zerwirkhilfe, problemlos zusammensetzbar, abnehmbarer Galgen. Leichtes Anheben von erlegtem Wild durch Übersetzung, ca. 200 kg Gesamtzuggewicht, wenn der Flaschenzug einzeln genutzt wird. Mit Perlonseil.

69973 € 29,50

4 Wild- und Allzweckwanne

mit schiffenartigem Bug und eingearbeiteten Kufen zum leichteren Ziehen der Wanne über den Boden. Die glatte Oberfläche ermöglicht das einfache Reinigen der Wanne. Mit vier Ösen für Seildurchzüge, zwei Trageschlaufen. Aus unverwüstem PE Material, schlag- und bruchfest, lebensmittelecht, Temperaturbeständig +70°C/ -70°C. Maße ca. 905 x 590 x 210 mm, Gewicht: ca. 4,8 kg. Made in Germany.

68170 € 129,90

5 FLEXI faltbare Wildwanne

Die ultimative Transport- und Bergungshilfe, die in keinem Kofferraum fehlen darf! Material und Ausführung: LKW-Planenstoff, geschweißt, genäht, randverstärkt inkl. Messingösen mit eingezogenem Seil und Schnellverschluss, mit zwei Griffteilen. 100 x 80 x 30 cm

68150 € 84,95



2



3



4

10 Jahre
Materialgarantie!



5



7



8

Trophäenbehandlung

6 GEHÖRNSÄGE für Reh

69930.000 € 92,-

Sägeblatt für Art.Nr. 69930:

69930.001 € 7,30

7 ST. HUBERTUS Hirschhornbeize

zum Nachdunkeln von Gehörn- und Geweihstangen, Messergriffen etc.

69950 100 ml € 8,25

Achtung. Schädlich für Wasserorganismen, mit langfristiger Wirkung.

8 Trophäenpflegespray

69955 300 ml (1 l = € 36,50) € 10,95

Gefahr. Extrem entzündbares Aerosol. Behälter steht unter Druck: kann bei Erwärmung bersten. Verursacht Hautreizungen. Verursacht schwere Augenreizung. Kann Schläfrigkeit und Benommenheit verursachen. Schädlich für Wasserorganismen, mit langfristiger Wirkung.

9 HAGOPUR Trophäenbleiche

Einfache Anwendung für strahlend weiße Trophäen.

Äußerst ergiebig: 1 Dose reicht für ca. 5-7 Rehtrophäen oder für ca. 3 Rothirschgeweihe

71573 400 g (1 kg = € 29,88) € 11,95

Achtung. Verursacht schwere Augenreizung.



6



9

10 BALLISTOL Trophäenbleiche

Schädel und andere Knochenteile können Sie sowohl bei der Erstpräparation als auch bei der Restaurierung rein weiß bleichen und sich wieder an dem Anblick und der Erinnerung erfreuen. Das Pulver reicht für 2-3 Reh- bzw. 1 Hirschschädel und wird im Wasser gelöst.

69946 250 ml (100 ml = € 3,50) € 8,76

Gefahr. Enthält Natriumpercarbonat und Natriumpersulfat. Gesundheitsschädlich bei Verschlucken. Verursacht Hautreizungen. Kann allergische Hautreaktionen verursachen. Verursacht schwere Augenschäden. Kann bei Einatmen Allergie, asthmaartige Symptome oder Atembeschwerden verursachen. Kann die Atemwege reizen.

10





Gehörnbretter für Rehwild

1 Aus massiver Eiche, spitze Form, à 5 Stück

ohne Ausfräsung: Einzelpreis
19x12 cm
hell **69400 € 4,77**
dunkel **69401 € 4,77**

mit Ausfräsung:

19x12 cm
hell **69405 € 5,38**
dunkel **69406 € 5,38**
22x13 cm
hell **69408 € 7,92**
dunkel **69409 € 7,92**

2 Aus massiver Eiche, abgerundete Form, à 5 Stück ohne Ausfräsung:

19x12 cm
hell **69430 € 4,77**
dunkel **69431 € 4,77**

mit Ausfräsung:

19x12 cm
hell **69435 € 5,38**
dunkel **69436 € 5,38**
22x13 cm,
hell **69440 € 7,66**
dunkel **69441 € 7,66**

Lieferung erfolgt im 5er Pack!



3 massiv Eiche, geschnitzt,

23x14 cm, einzeln.
ohne Ausfräsung:
hell **69520 € 27,50**
dunkel **69521 € 27,50**

mit Ausfräsung:

hell **69525 € 28,20**
dunkel **69526 € 28,20**

4 massiv Eiche, geschnitzt,
20x12 cm, dunkel, einzeln.
o. Ausfräsung **69501 € 8,60**
m. Ausfräsung **69506 € 9,45**

Verzierungen

11 Eichblattverzierung für Keilerbrettchen, à 10 Stück
69740 € 18,30

12 WEGU Eichblatt à 10 Stück
69741 € 13,15

13 Eichblattverzierung aus Bronze für Keilerbrettchen, 1 Stück
69742 € 24,50

Künstliche Schädel für Abwurfstangen

14 Damhirschschädel
Rosenstockdurchmesser:
25, 30, 35, 40, 45, 50 mm
69870 ab € 48,20

15 Rehschädel mit Nasenbein,
Rosenstockdurchmesser:
12, 15, 18, 21, 24 mm
69800 ab € 22,20

16 Rothirschschädel, mit
Nasenbein, Rosenstockdurchmesser:
25, 30, 35, 40, 45, 50, 55,
60, 65, 70 mm.
69850 ab € 62,10

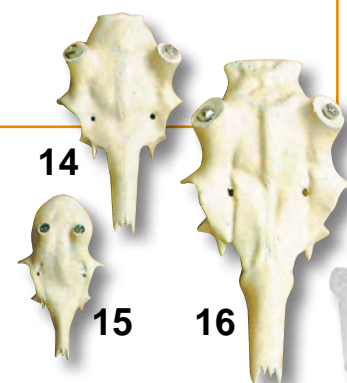

17 Gewaff-Füllung WEGU besteht aus zwei Komponenten, besonders kurze Aushärtzeit, leicht zu verarbeiten. Je 100 ml Komponente A und B, 1 Messbecher, 1 Rührstab
69875 € 35,50

Achtung. Gesundheitsschädlich bei Verschlucken. Verursacht schwere Augenreizung. Gesundheitsschädlich bei Einatmen. Kann bei Einatmen Allergie, asthmaartige Symptome oder Atembeschwerden verursachen.

18 Abkochvorrichtung Durch die praktische und flexible Abkochvorrichtung kann das Gehörn nicht mehr in das kochende Wasser rutschen.
69940 € 35,60

Für Rot- und Damhirsch, Gams und Keiler

Aus massiver Eiche, ohne Ausfräsung:

5 Handgeschnitztes
AKAH KEILERBRETT
aus massiver Eiche, einzeln
16 cm **69705 € 25,50**

6 spitze Form, dunkel
29x17 cm **69411.029 € 19,10**
36x20 cm **.036 € 21,80**
40x22 cm **.040 € 23,90**
45x24 cm **.045 € 25,80**
52x26 cm **.052 € 29,10**

7 abgerundete Form hell
29x17 cm **69540.029 € 12,70**
36x20 cm **.036 € 20,50**
40x22 cm **.040 € 25,60**
45x24 cm **.045 € 25,30**
52x26 cm **.052 € 30,35**

abgerundete Form dunkel
29x17 cm **69541.029 € 12,70**
36x20 cm **.036 € 16,75**
40x22 cm **.040 € 20,80**
45x24 cm **.045 € 25,30**
52x26 cm **.052 € 30,35**

8 GAMSKRICKEL-Schild
massiv Eiche, dunkel, geschnitzt,
23x17,5cm **69681 € 29,10**

9 massiv Eiche, o. Ausfräsung,
geschnitzt, dunkel
41x26 cm **69531 € 51,20**

10 Für KEILER, massiv Eiche,
rund, Ø 12, 14, 16, 18, 20, 22 cm:
à 5 Stück Preis / Stück ab
dunkelbraun **69701 € 5,46**
schwarz **69702**
hell **69703**



23

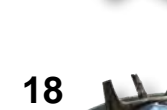

Gehörnklammern

19 Gehörnklammer spezial
Pack à 5 Stück
69919 € 16,60

20 für Reh, Pack à 10 Stück
69920 € 24,60

21 für Rot- und Damhirsch
69925 € 9,30

22 WEGU Gehörnklammer,
Pack à 5 Stück
69915 € 7,35

Werkstattpack à 150 Stück
69916 € 169,-

23 für Reh, Pack à 2 Stück
Breite: max. 65 mm, min. 50 mm
69921 € 15,30

24 für Hirsch, einzeln
Breite: max. 100 mm, min. 70 mm
69922 € 14,30

25 für Damwild, einzeln
Breite: max. 80 mm, min. 60 mm
69923 € 14,30



PREMIUM-PUTZSTÖCKE UND ZUBEHÖR

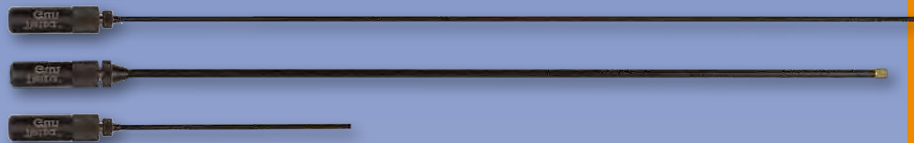

Tetra® Gun Mehrzweck-Bürstenset, 3teilig
Allzweckbürsten mit langen Borsten zum Säubern auch von größeren Flächen. Entfernen hartnäckiger Verunreinigungen. Aufräumen von Schmier- und Reinigungsmitteln. Keine Beschädigung der Läufe. Set bestehend aus: Nylonbürste, Bronzebürste, Edelstahlbürste
72509 € 5,95



ProSmith™ Putzstöcke
zur schnellen und beschädigungslosen Laufreinigung. Einteilig, gehärtet, rostfreier 416 Edelstahl mit DuPont® TufCoat™ beschichtet, zur maximalen Laufsicherung. Drehbarer Griff aus robustem Delrin®. Aufschraubbarer Delrin® Mündungsschoner und Messingbuchse. Lager zentrieren den Putzstock und verhindern Beschädigungen. Passend für Standardzubehör:
- Kal. .17: 5-40 Gewinde,
- Kal. .22 bis .30: 8-32 Gewinde,
- Schrot: 5/16 - 27 Gewinde

Art. Nr.	Kaliber	Länge	Preis
72511.001	.17 - .204	73,7 cm / 29"	€ 33,95
72511.002	.17 - .204	91,5 cm / 36"	€ 33,95
72512.001	.22	73,7 cm / 29"	€ 33,95
72512.002	.22	91,5 cm / 36"	€ 34,95
72512.003	.22	112 cm / 44"	€ 34,95
72513.001	.30	73,7 cm / 29"	€ 34,95
72513.002	.30	91,5 cm / 36"	€ 34,95
72513.003	.30	112 cm / 44"	€ 36,95
72514.000	für Flinten und Schwarzpulverwaffen	86,4 cm / 34"	€ 34,95
72510.000	für Kurzwaffen ab Kal. .22 aufwärts	20,3 cm / 8"	€ 27,95

ProSmith™ Messingpatchhalter
Aus solidem Messing. Stabiler, geschlitzter Patchhalter. Passt auf alle ProSmith™ Gewehr / Pistolenputzstöcke (außer Kal. .17 und .204). Größe 2".
72500 € 4,99

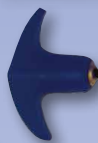

ValuPro™ einteiliger Putzstock
Wärmebehandelter Edelstahl, DuPont® TufCoat™ beschichtet. Delrin® Mündungsschoner und Messingbuchse zentrieren den Putzstock im Lauf und verhindern Kratzer. 84 cm.
72517 Kal. .17 und 4,5 mm € 17,95
72518 Kal. .22 - .45 € 17,95

Tetra® Gun Messingadapter
Ermöglicht die Verwendung von europäischen Bürsten mit Innengewinde. (Passt nicht auf Art.-Nr. 72511.001/002.)
72499 € 1,-



BEST SELLER



Tetra® Gun Bore Boa™ Lauf-Reinigungsschnur
• Wiederverwendbar und leicht zu reinigen.
• Großartige Alternative zu Stoffzetzen.
• Der Lauf wird dadurch nicht beschädigt.
• Kann praktisch in der wiederverschließbaren Verpackung verstaut werden.



Tetra® Gun Wollwischerputzstock
Einteiliger Kaliber 12 Tetra® Gun Wollwischerputzstock zur perfekten Flintenreinigung. Effektiver Schmiermittel- und Reinigungsmittelauftrag, saugt Schmutz auf, waschbar. Mit Ölfilz.
72516 € 14,50



ProSmith™ Reinigungspatches
aus 100% Baumwolle. Extrem saugfähig, Reinigungs- und Applikationswerkzeug.
72503.001 Kal. .17-.22 a 800 St. € 11,90
72503.002 Kal. .243 - 7 mm a 500 St.
72503.003 Kal. .30 - .45 a 300 St.
72503.004 für Flinten a 150 St.
je € 10,90



ProSmith™ Universal Bore Guide
spezielle Putzstockführung passt für die meisten Gewehre, vielseitig verwendbar. Ideal zur Reinigung vom Patronenlager zur Mündung. Reinigungsflüssigkeit wird bequem aufgefangen.
72515 € 28,95



ProSmith™ Patchspitze
Enge Passungen erfordern maximale Reinigungskraft und Vielseitigkeit
• 8-32 Außengewinde
• Passend für alle ProSmith™ Putzstöcke
• Aus hochwertigem Messing

ProSmith™ Bronzebürsten
Wie Bronze-Bürsten, jedoch mit hochwertigen Nylonborsten.
• Schädigen oder zerkratzen den Stahl nicht.
• Langlebig und wiederverwendbar

ProSmith™ Nylon-Bürsten
Eng gewickelte Bürsten mit Messingkern entfernen effektiv Ablagerungen aus den Läufen.
• Enge Toleranzen für perfekte Laufpassung
• 8-32 Außengewinde
• 5/16-27 Außengewinde (12 & 20 Gauge)

ProSmith™ Wollwischer
• Qualitätswollwischer
• Zum Auftragen von Schmiermitteln und Reinigungsflüssigkeit
• Saugt Verunreinigungen auf
• 8-32 Außengewinde
• 5/16-27 Außengewinde (12 & 20 Gauge)

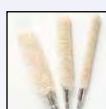
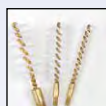

Kaliber	Bore Boa™		Patchspitze	Bronzebürste	Nylonbürste	Wollwischer
	Pistole	Gewehr				
.17		72631.017	72500.017	72501.017	72507.017	72502.017
.22	72630.022	72631.022	72500.022	72501.022	72507.022	72502.022
.25	72630.022					
.243 / 6mm		72631.243	72500.243	72501.243	72507.243	72502.243
6,5mm		72631.065				
.270 / .284 / 7mm		72631.270	72500.270	72501.270	72507.270	72502.270
.30	72630.032	72631.030	72500.030	72501.030	72507.030	72502.030
.32 / 8mm	72630.032	72631.008	72500.032	72501.032	72507.032	72502.032
.338			72500.338	72501.338	72507.338	72502.338
.357 / .38 / 9mm	72630.038		72500.357	72501.357	72507.357	72502.357
.40 / .41	72630.040		72500.040	72501.040	72507.040	72502.040
.44 / .45	72630.044		72500.044	72501.044	72507.044	72502.044
.50			72500.050	72501.050	72507.050	72502.050
12		72631.012	72500.012	72501.012	72507.012	72502.012
20		72631.020	72500.020	72501.020	72507.020	72502.020
28			72500.028	72501.028	72507.028	72502.028
.410		72631.410	72500.410	72501.410	72507.410	72502.410
Preis	€ 15,95	ab € 15,95	ab € 3,95	ab € 2,60	ab € 2,60	ab € 2,60



REINIGUNGSSETS



Tetra® Gun Cleaning Pack

4 in 1 Cleaning Pack reinigt, schmiert und schützt Ihre Waffen.

Es enthält:

- Tetra® Gun Lubricant Spray, 3.75 oz. ^{a, b, c, *}
- Tetra® Gun Grease (Fett), 1 oz.
- Tetra® Gun Copper Solvent (Tombakentferner), 4 oz. ^{b, c, d, **}
- Tetra® Gun Lubricant (Öl), 1 oz

72670 **€ 26,95**

* **Gefahr.** Extrem entzündbares Aerosol. Kann bei Verschlucken und Eindringen in die Atemwege tödlich sein. Verursacht Hautreizungen. Kann Schläfrigkeit und Benommenheit verursachen. Kann vermutlich Krebs erzeugen.

** **Gefahr.** Verursacht schwere Verätzungen der Haut und schwere Augenschäden. Kann bei Einatmen Allergie, asthmaartige Symptome oder Atembeschwerden verursachen. Kann allergische Hautreaktionen verursachen. Kann die Atemwege reizen



Tetra® Gun Air Rifle Kit

Das Tetra Gun Air Rifle Kit ist ein solides und kompaktes Behältnis mit wesentlichen Reinigungs- und Pflegemitteln für Druckluftwaffen. Es enthält ein pflegendes silikongetränktes Tuch für die Außenseite, eine Flasche Tetra Gun Triple Action CLP Reinigungs- u. Schmierflüssigkeit ^{b, c, e, *}, sowie als Hauptbestandteil eine flexible Bore Boa Laufreinigungsschnur speziell ohne Bronzebürste. Die Bürste entfällt, weil diese bei der Reinigung von Druckluftwaffen kontraproduktiv wäre.

72526.450 .177/4,5 mm **€ 15,50**
72526.550 .22/5,5 mm **€ 15,50**

* **Gefahr.** Kann allergische Hautreaktionen verursachen. Kann bei Verschlucken und Eindringen in die Atemwege tödlich sein. Schädlich für Wasserorganismen, mit langfristiger Wirkung.



Tetra® Gun Modern Sporting Rifle Kit (MSR Kit)

- Tetra Gun Grease, 10 g
- Tetra Gun Triple Action, 60ml ^{b, c, e, *}
- 19"/20cm Putzstock mit rotierendem Griff
- 8"/20cm Putzstock mit fixem Griff
- doppelseitige Nylonbürste
- Patch-Halter und Baumwoll-Patches
- Putzstockführung sowie je 1 Bronzebürste/Patchspitze/ Wollwischer/Kammer-Bronzebürste

72504.556 **€ 25,90**

* **Gefahr.** Kann allergische Hautreaktionen verursachen. Kann bei Verschlucken und Eindringen in die Atemwege tödlich sein. Schädlich für Wasserorganismen, mit langfristiger Wirkung.



ValuPro™ III Reinigungssets

Hochwertige, transportable und zeitsparende Lösung zum Waffenreinigen. Jedes ValuPro™ Kit enthält: Robustes Transport/Lagerbehältnis, Triple Action™ Reiniger (2 oz.) ^{b, c, e, *}, Tetra® Gun Grease (10 g), Bronzebürste, Wollwischer, Reinigungsstab und passende Verlängerungsstücke, Reinigungstuch.

- Universal Reinigungsset
 - Kurz/Langwaffen Reinigungssets
- Für die populärsten Kaliber. Zerlegbarer Reinigungsstock (Langwaffen). Zum Rostschutz brüniert. Wiederverwendbares Behältnis
- Flinten Reinigungssets
- Universaldesign für alle Flinten. Qualitätsaluminium, zerlegbarer Reinigungsstab. Wiederverwendbares Behältnis

Art.Nr.	Kal.	Preis
72504.017	.17	€ 24,50
72504.022	.22 - .25	
72504.357	.357 / .38 / 9 mm	€ 18,95
72504.040	.40 - .41 / 10 mm	
72504.044	.44 - .45	
72504.223	.22/.223 / 5.56 mm	
72504.243	.243 - .257 / 6 mm	€ 20,95
72504.270	.270 - .284 / 6.5 - 7 mm	
72504.030	.30 / 7.62 mm	
72504.012	12	€ 24,90
72504.020	20	
72504.000	Universal	€ 25,90

* **Gefahr.** Kann allergische Hautreaktionen verursachen. Kann bei Verschlucken und Eindringen in die Atemwege tödlich sein. Schädlich für Wasserorganismen, mit langfristiger Wirkung.

PRO VISE™ - PROFESSIONELLES WAFFENREINIGUNGSGESTELL

AKAH
Exklusiv

Pro Vise™ Reinigungsgestell

Dieser Waffenhalter erlaubt eine schonende und gründliche Reinigung und Wartung Ihrer Waffen.

- Robuste Konstruktion
- Schnelles Installieren von Visierungen und sonstigem Zubehör
- Waffen und Oberflächen sind durch Gummierungen vor Kratzern geschützt.

72520 **€ 74,95**

**BEST
SELLER**





REINIGUNGSMITTEL

Tetra® Gun Triple Action™ CLP^{b, c, e}

Reinigt, schmiert und schützt vor Korrosion. Reinigungs-, Schmier- und Rostschutzmittel in einem (CLP). Auf Petroleum-Basis. Bestes Preis-Leistungs-Verhältnis.

72658.060 60 ml € 5,95 (100 ml = € 9,92)
72658.240 240 ml Pumpspray € 10,95 (100 ml = € 4,56)

Gefahr. Kann allergische Hautreaktionen verursachen. Kann bei Verschlucken und Eindringen in die Atemwege tödlich sein. Schädlich für Wasserorganismen, mit langfristiger Wirkung.

Tetra® Gun Powder Solvent (Pulverlöser)^{c, f}

Für intensive, gründliche Laufreinigung - Konzentrierter Laufreiniger. Entfernt hartnäckige Pulver- und leichte Rückstände. Nichtätzend. Ammoniakfrei. Vorgesehen für Metalloberflächen.

72656.120 120 ml € 6,95 (100 ml = € 5,79)

Achtung. Gesundheitsschädlich bei Verschlucken.

Tetra® Gun Copper Solvent (Tombakentferner)^{b, c, d}

Bringt überraschende Reinigungsergebnisse bei Blei, Kupfer und Plastik sowie bei mit Pulverrückständen verschmutzten Gewehr- und Pistolen-Läufen. Dabei greift es nicht die Lauboberfläche an. Tetra Gun eignet sich hervorragend für die Vorreinigung des Laufes, wenn dieser mit Tetra Gun Oil beschichtet werden soll.

72657.120 120 ml € 8,95 (100 ml = € 7,46)

72657.240 240 ml € 14,49 (100 ml = € 6,04)

Gefahr. Verursacht schwere Verätzungen der Haut und schwere Augenschäden. Kann bei Einatmen Allergie, asthmaartige Symptome oder Atembeschwerden verursachen. Kann allergische Hautreaktionen verursachen. Kann die Atemwege reizen.



Tetra® Gun Action Blaster^{b, c}

Der Waffen-Schnellreiniger entfernt mühelos und rasch Pulverschmauch, alte Öle und Fette. Er eignet sich hervorragend zur Vorbehandlung der Waffe, bevor Sie diese mit dem Tetra® Gun Lubricant oder Grease konditionieren wollen. Extrem wirtschaftlich, sparsam und effizient. Hinterlässt keine Rückstände. Synthetik-Safe: ebenfalls geeignet zur optimalen Reinigung von synthetischen Oberflächen.

72652 500 ml Action Blaster € 12,49 (1 l = € 24,98)

72654 300 ml Synthetik Spray^e € 10,95 (1 l = € 36,50)

Gefahr. Behälter steht unter Druck: kann bei Erwärmung bersten. Gesundheitsschädlich bei Verschlucken. Verursacht Hautreizungen. Verursacht schwere Augenreizung.

Action Blaster. Kann vermutlich Krebs erzeugen.

Synthetik-Safe Spray: Kann vermutlich die Fruchtbarkeit beeinträchtigen oder das Kind im Mutterleib schädigen. Schädlich für Wasserorganismen, mit langfristiger Wirkung.

HOCHLEISTUNGSSCHMIERSTOFFE UND VEREDELUNGSMITTEL



Tetra® Gun Grease (Fett)

Das ultimative Schmiermittel in Pastenform! Reduziert Reibung auf ein Minimum. Das optimale Schmiermittel für halbautomatische Waffen, Pistolen mit engem Schlittenspiel sowie Abzüge und Verschlüsse. Verhindert den Trockenlauf der Waffen.

72655.030 30 g € 7,95 (100 g = € 26,50)

Tetra® Gun Lubricant (Öl)

Waffenschmiermittel, Laufconditioner und Korrosionsschutz in einem. Durch seine unerreichte Wirkungsformel bietet Tetra Gun Oil nicht nur Schutz vor Rost, sondern auch vor Verschleiß, da nach Behandlung nicht mehr Metall auf Metall reibt, sondern Metall auf Fluor-Carbon gleitet.

72650.030 30 ml € 5,95 (100 ml = € 19,84)

72650.120 120 ml € 10,49 (100 ml = € 8,74)

72650.240 240 ml € 15,95 (100 ml = € 6,65)

Tetra® Gun Cleaner & Degreaser (Reiniger/Entfetter)^e

Die neueste Technologie für routinemäßiges, sicheres Waffenreinigen, auf Wasserbasis. Flüssiges Pump-Spray, einfach anzuwenden, auch für schwer erreichbare Stellen. Starkes Reinigungs- u. Entfettungsleistung für alle einfachen Reinigungsarbeiten. Gefahrlos zu benutzen, keine scharfen Lösungen. Umweltfreundlich, milder Geruch. Schädigt keine Oberflächen, auch nicht Holz, Gummi oder Kunststoffe / Polymere. Einfach aufsprühen, abwischen, fertig!

72660.000 120 ml Pumpspray € 9,29 (100 ml = € 7,74)

Achtung. Schädlich für Wasserorganismen, mit langfristiger Wirkung.

Tetra® Gun Öltuch

Schützt vor Rost und Korrosion. Bequeme Trockenschmierung. Poliert Metalloberflächen. Entfernt Fingerabdrücke und Ablagerungen - dauerhaft.

72648 € 5,95

Tetra® Gun Öltücher

Reinigung, Schmierung, Schutz - Einfach zu handhaben. Sofortiger Schutz für Ihre wertvollen Waffen.

72650 Box à 50 Tücher € 7,40



Tetra® Gun

Schaft-Endbearbeitungs-Set^{a, b, c, e}

Ein natürlicher, kräftiger Walnussstiel für jeden Holzschäft: Das komplette Schaftbearbeitungsset holt die natürliche Schönheit aus dem Holz Ihres Schafts. In bequemer und attraktiver Clamshell-Blisterverpackung. Mit Preisvorteil. Das Set enthält: Walnussbeize 3 oz., Schaftglanz 3 oz., Tüchlein, Schleifpapier (120, 280 & 400 Körnung)

72505.000 € 16,95

Gefahr. Flüssigkeit und Dampf entzündbar. Kann bei Verschlucken und Eindringen in die Atemwege tödlich sein.

Tetra® Gun Holzschäftöl

72505.060 60 ml € 6,60 (100 ml = € 11,-)

Tetra® Gun Liquid Blue (Kaltbrünierung)^{d, e}

Für einfache Brünierarbeiten. Mit Pinsel aufzutragen.

72659.000 90 ml € 9,29 (100 ml = € 10,33)

Gefahr. Verursacht schwere Verätzungen der Haut und schwere Augenschäden. Sehr giftig für Wasserorganismen, mit langfristiger Wirkung.



Buchstaben an den Produkten beachten.

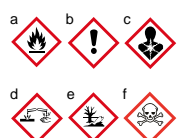



ES WIRKT.



1



1 Ballistol Universalöl

Pflegt Metall, Holz, Leder, Kunststoff und selbst Haut und Haare. Neutralisiert saure Verbrennungsrückstände und aggressiven Handschweiß. Löst Blei, Kupfer und Tombak. Schützt vor Rost, verharzt nicht. Löst schwergängige Scharniere und schmiert alle beweglichen Teile, auch an den engsten Stellen. Ideal zur Reinigung und Pflege von Oberflächen, die mit Lebensmitteln in Berührung kommen. Ballistol Universalöl ist absolut hautverträglich und biologisch abbaubar.

Öl 50 ml	72800.005	(100 ml = € 6,18)	€ 3,09
Öl 500 ml	72800.050	(1 l = € 27,82)	€ 13,91
Öl 5 Liter	72800.500	(1 l = € 25,47)	€ 127,35
Spray 50 ml ¹	72801.050	(100 ml = € 7,48)	€ 3,74
Spray 200 ml ¹	72801.200	(100 ml = € 3,74)	€ 7,47
Spray Vario Flex 350 ml ¹	72801.350	(100 ml = € 3,70)	€ 12,95
Spray 400 ml ¹	72801.400	(1 l = € 30,73)	€ 12,29
Pumpsprüher (leer), 650 ml	72802.650		€ 7,07
Punktöler 15 ml	72803.000	(100 ml = € 38,47)	€ 5,77

Hinweis Aerosolverpackung: Gefahr. Extrem entzündbares Aerosol. Behälter steht unter Druck: Kann bei Erwärmung bersten.



2



3



2 Kaltentfetter

Entfernt Öl, Fett und eingetrocknete verharzte Öle. Ideal zur Vorbehandlung beim Brünieren.

Spray 50 ml ^{1,2,4}	72905	(100 ml = € 8,54)	€ 4,27
Spray 200 ml ^{1,2,4}	72906	(100 ml = € 2,94)	€ 5,88

Gefahr. Extrem entzündbares Aerosol. Behälter steht unter Druck: Kann bei Erwärmung bersten. Verursacht Hautreizungen. Kann Schläfrigkeit und Benommenheit verursachen. Giftig für Wasserorganismen, mit langfristiger Wirkung.

3 GUNEX Spezial-Waffenöl

Das Waffenöl für schwierigste Bedingungen. Es schützt zuverlässig vor Rost, schmiert, unterwandert und verdrängt Feuchtigkeit, löst Pulver-, Schmauchrückstände und Harze ungeeigneter Öle. Pflegt, schützt und hält die gesamte Mechanik gleitaktiv. Garantierte Funktion bei Temperaturen von -40°C bis +150°C, auch in salzhaltiger Atmosphäre.

Spray 50 ml ¹	72804.050	(100 ml = € 8,54)	€ 4,27
Spray 200 ml ¹	72804.200	(100 ml = € 4,17)	€ 8,34

Gefahr. Extrem entzündbares Aerosol. Behälter steht unter Druck: Kann bei Erwärmung bersten. Schädlich für Wasserorganismen, mit langfristiger Wirkung.



4



4 Robla Solo MIL

Der kompromisslose Laufreiniger für Härtefälle. Egal ob bei oft beschossenen oder selten gereinigten Läufen. Entfernt mühelos Kupfer, Blei und Tombak. Auch Verunreinigungen durch Nickelgeschosse werden gelöst. Chrom und Stahl werden nicht angegriffen.

Flasche 65 ml^{2,3} **72925.065** (100 ml = € 7,98) **€ 5,19**
Gefahr. Enthält Ammoniak. Verursacht schwere Verätzungen der Haut und schwere Augenschäden. Kann die Atemwege reizen.



5

5 Vaseline Waffenfett

Harz- und säurefreies Waffenfett aus feinsten, weißer Qualität zum Einfetten und Schmieren aller beweglichen Teile. Ideal auch für Kompressionskolben von Luftdruckwaffen.

Dose 70 g **72756.070** (100 g = € 10,31) **€ 7,22**

6 Schnellbrünierung

Für einfachste Ausbesserungen schadhafter Brünierungen oder auch kompletter Teile. Einfach aufpinseln, einwirken lassen und abspülen. Abriefteste Brünierung bis zu einem Chromgehalt von 3%.

Flasche 50 ml^{2,3,4} **72950.000** (100 ml = € 25,66) **€ 12,83**
Gefahr. Enthält Selenoxid und Salpetersäure. Gesundheitsschädlich bei Verschlucken oder Einatmen. Verursacht schwere Verätzungen der Haut und schwere Augenschäden.



7



8



9

7 Kunststoff-Reiniger

Kraftvoller Reiniger für Kunststoff-Waffenteile, bei Lang- und Kurzwaffen sowie bei Waffenkoffern. Gründliche Entfernung hartnäckiger Verschmutzungen. Entfernt Fett, Ruß/Schmauch und Klebstoffreste. Besonders verträglich sowie biologisch abbaubar. Auch für Carbon und Aluminiumoberflächen geeignet. Getestet von Steyr Arms.

Flasche 150 ml **72962.150** (100 ml = € 4,63) **€ 6,95**

8 Waffenteilereiniger

Zum Reinigen und Entfetten von Waffenteilen. Materialschonend, ohne Brünierung zu beschädigen, starker Sprühstrahl. Mit Aufsteckpinsel aus Nylonborsten. Lüftet rückstandsfrei ab, acetonfrei, angenehmer Duft

Spray 250 ml^{1,2,4} **72961.250** (100 ml = € 2,89) **€ 7,22**

Gefahr. Extrem entzündbares Aerosol. Behälter steht unter Druck: Kann bei Erwärmung bersten. Verursacht Hautreizungen. Kann Schläfrigkeit und Benommenheit verursachen. Giftig für Wasserorganismen, mit langfristiger Wirkung.

9 Schalldämpfer-Reiniger

Für Schalldämpfer und verußte Gasdrucksysteme. Löst und neutralisiert selbsttätig Verbrennungsrückstände. Tensidhaltig, materialschonend, säurefrei und geruchsneutral. Farbumschlag als Löseindikator. Zuhilfenahme weiterer Werkzeuge nicht notwendig.

Flasche 500 ml^{2,3} **72930.050** (1 l = € 29,80) **€ 14,90**
 Kanister 5 l^{2,3} **72930.500** (1 l = € 19,80) **€ 99,00**

Gefahr. Verursacht schwere Augenreizung.



Ziffern an den Produkten beachten.

10



10 GunCer Keramik-Waffenöl

Stellt Funktionszuverlässigkeit und Schussgenauigkeit auch im Extrembereich sicher. Vermindert den Verschleiß an der Waffe. Bietet ausgezeichneten Korrosionsschutz, verhindert Passungsrost, löst Ruß, ist wasserbeständig. Temperatureinsatzbereich von -40°C bis +210°C. Keramik-Additiv gewährleistet Schmierleistung bis über +1000°C. Ohne Silikon und PTFE.

- Spray 50 ml^{1,2} **72829.050** (100 ml = € 9,32) **€ 4,66**
 - Spray 200 ml^{1,2} **72829.200** (100 ml = € 7,75) **€ 15,49**
 - Flüssig 65 ml² **72829.065** (100 ml = € 9,45) **€ 6,14**
- Achtung. Hinweis Aerosolverpackung: Gefahr.** Extrem entzündbares Aerosol. Verursacht schwere Augenreizung. Behälter steht unter Druck: Kann bei Erwärmung bersten.

11 GunCer Keramik-Waffenfett

Breiter Temperatureinsatzbereich von -50°C bis +150°C, höchster Verschleiß- und Korrosionsschutz. Zur Schmierung aller Gleitpaarungen sowie als Montagehilfe von Schraub- und Stiftverbindungen. Ideal auch als Wechselchoke-Montagepaste. Neutral gegenüber Kunststoff, Lack, Holz und Brünierung. Harz- und säurefrei, ohne PTFE oder Silikon. Durch das Keramik-Additiv sind Notlauf Eigenschaften gewährleistet. Sehr gute Anhaftung ohne zu kleben oder zu verharzen!

- Tube 10 ml **72829.010** (100 ml = € 77,90) **€ 7,79**

16



16 Ballistol Brünier-Set

Enthält von der Vorbereitung über Durchführung bis hin zur Konservierung alle Utensilien. Enthält: Universalöl (Spray 50 ml), Kaltentfetter (Spray 50 ml), Schnellbrünierung (50 ml), 2 Paar Nitril-Einweghandschuhe, 2 Ziegenhaarpinsel und 2 fusselfreie Pflegetücher.

- Ballistol Brünier-Set^{1,2,3,4} **72952** **€ 20,84**
- Gefahr.** Extrem entzündbares Aerosol. Behälter steht unter Druck: Kann bei Erwärmung bersten. Enthält Selendioxid und Salpetersäure. Gesundheitsschädlich bei Verschlucken oder Einatmen. Verursacht schwere Verätzungen der Haut und schwere Augenschäden. Verursacht Hautreizungen. Kann Schläfrigkeit und Benommenheit verursachen. Giftig für Wasserorganismen, mit langfristiger Wirkung.

12



12 Waffenwerg/Seidenwerg

Zum Reinigen und Polieren von Läufen.

- Waffenwerg Sucol** für Schrotläufe (flachsbraun) Packung 75 g **72712** (100 g = € 7,27) **€ 5,45**
- Seidenwerg Sucolin** für Kugelläufe (weiß) Packung 75 g **72727** (100 g = € 7,27) **€ 5,45**

13 Silikon-Öl

Zur Schmierung und zum Schutz von Teilen aus Gummi, Kunststoff und Metall. Ideal zur Pflege und Wartung, auch von CO2 und Airsoftwaffen. Gibt Kunststoffen natürliches Aussehen zurück, verhindert das Austrocknen und Verspröden. Haftet sehr stark und dauerhaft an Oberflächen, verhindert Nachladestörungen, beschleunigt die Airsoftkugeln, macht Plastikteile flexibel und reduziert die Reibung. Silikon-Öl ist ideal für Blow-Backsysteme und zuverlässig bei niedrigen Temperaturen.

- Silikon-Öl, 65 ml **72805** (100 ml = € 6,25) **€ 4,06**

14 Airsoft-Gas

Pflegt, erhält den Schmierfilm des Mechanismus und verbessert die Leistung Ihrer Airsoftwaffe. Einsatz auch bei niedrigen Temperaturen. Durch das enthaltene Silikonöl werden die Waffen geschont und auch bei leichtem Vereisen bleiben diese leichtgängig, ohne zu blockieren.

- Flasche 500 ml¹ **72960.500** (1 l = € 21,40) **€ 10,70**
 - Flasche 750 ml¹ **72960.750** (1 l = € 18,55) **€ 13,91**
- Gefahr.** Extrem entzündbares Aerosol. Behälter steht unter Druck: Kann bei Erwärmung bersten.

17



17 BALSIN Schaftöl

Schützt das Schaftholz und andere Hölzer vor widrigsten Witterungsbedingungen. Es dringt wesentlich tiefer in das Holz ein als andere Schaftöle und lässt das Wasser von der Oberfläche abperlen. Es hebt die Maserung hervor und ist beliebig miteinander mischbar.

- Flasche 50 ml¹:**
 - Hell **72898.001** (100 ml = € 10,66) **€ 5,33**
 - Rotbraun **72898.002** (100 ml = € 10,66) **€ 5,33**
 - Dunkelbraun **72898.003** (100 ml = € 10,66) **€ 5,33**
 - Dose 500 ml¹:**
 - Hell **72898.501** (1 l = € 53,48) **€ 26,74**
 - Rotbraun **72898.502** (1 l = € 53,48) **€ 26,74**
 - Dunkelbraun **72898.503** (1 l = € 53,48) **€ 26,74**
- Gefahr.** Enthält Ethanol. Flüssigkeit und Dampf leicht entzündbar.

14



15

15 Ballistol Waffenpflege-Set

Das Waffenpflegeset enthält alles, was für eine sorgfältige Pflege benötigt wird. Mit Waffenreinigungsbesteck. Enthält: Ballistol Universalöl (Spray 200 ml), Robla Solo MIL (65 ml), BALSIN Schaftöl hell (50 ml), GunCer Keramik-Waffenöl (Spray 50 ml), Kaltentfetter (50 ml), Schnellbrünierung (50 ml). Zusätzlich enthält das Set viele nützliche Putz- und Pflegeutensilien sowie ausführliche Beschreibungen zu den Produkten.

- Box^{1,2,3,4} **72955** **€ 44,90**

Gefahr. Extrem entzündbares Aerosol. Behälter steht unter Druck: Kann bei Erwärmung bersten. Schädlich für Wasserorganismen, mit langfristiger Wirkung. Giftig für Wasserorganismen, mit langfristiger Wirkung. Enthält Ammoniak. Enthält Ethanol. Enthält Selendioxid und Salpetersäure. Gesundheitsschädlich bei Verschlucken oder Einatmen. Verursacht schwere Verätzungen der Haut und schwere Augenschäden. Verursacht schwere Augenreizung. Verursacht Hautreizungen. Kann die Atemwege reizen. Kann Schläfrigkeit und Benommenheit verursachen. Flüssigkeit und Dampf leicht entzündbar.

18



18 Original Scherell's SCHAFTOL

Schützt und pflegt den Schaft vor Umwelt- und Witterungseinflüssen. Hält Feuchtigkeit ab, vermindert das Rau- und Fleckigwerden, verleiht dem Schaft bei Erhalt seiner Atmungsaktivität einen natürlichen Mattglanz. Die Maserung tritt deutlich hervor. Das reine Naturprodukt eignet sich auch zur Behandlung anderer Hölzer.

- Flasche 50 ml mit Applikations-Schwamm:**
- Hell **72892.001** (100 ml = € 15,38) **€ 7,69**
- Dunkel **72892.002** (100 ml = € 15,38) **€ 7,69**
- Extra dunkel **72892.003** (100 ml = € 15,38) **€ 7,69**
- Rotbraun **72892.004** (100 ml = € 15,38) **€ 7,69**
- Gold **72891.000** (100 ml = € 15,80) **€ 7,90**
- Dose 500 ml:**
- Hell **72893.001** (1 l = € 70,62) **€ 35,31**
- Dunkel **72893.002** (1 l = € 70,62) **€ 35,31**
- Extra dunkel **72893.003** (1 l = € 70,62) **€ 35,31**
- Rotbraun **72892.504** (1 l = € 70,62) **€ 35,31**



ES WIRKT.

Waffenpflege

Carbon-Putzstöcke

Maximale Stabilität dank Carbon. Enorme Flexibilität. Extrem leicht, lediglich 1/3 Gewicht im Vergleich zu Federstahl. Griffstück: M5 Außengewinde. Gewinde zur Aufnahme von Adaptern und Bürsten siehe Artikelbeschreibung.

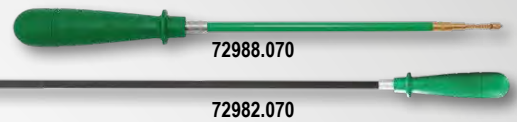

Filzreiner Klassik

100 % Schafwolle ohne Füll- und Hilfsstoffe
Alternative zu Reinigungsbürsten oder Patches.
Enthalten keine chemischen Substanzen.

72967.280



Art. Nr.	Bezeichnung	Menge / Stück:			Preis €
		30	60	150	
Reinigungszubehör					
72965.017	Filz Reinigungs-Pfropfen Klassik	Kal. .17	X		3,59
72967.017	Filzreiner Klassik	Kal. .17	X		4,69
72967.022		Kal. .22	X		5,89
72967.260		Kal. .260	X		7,09
72967.280		Kal. .280	X		7,89
72967.308		Kal. .308	X		8,19
72967.032		Kal. .32	X		8,48
72967.038		Kal. .38	X		9,79
72967.040		Kal. .40	X		11,29
72967.045		Kal. .45	X		12,19
72969.012		Kal. 12	X		9,79
72969.016		Kal. 16	X		8,79
72969.020		Kal. 20	X		8,29
72972.038	Filz-Trommelreiner Klassik	Kal. .38	X		9,79
72972.045		Kal. .45	X		12,19

Filzreiner Spezial

Mit Messingfasern durchsetzt. Diese ermöglichen eine optimale Reinigung unter absoluter Laufschonung.

72970.022



Art. Nr.	Bezeichnung	Menge / Stück:			Preis €
		30	60	150	
72970.017	Filzreiner Spezial	Kal. .17	X		8,48
72970.022		Kal. .22	X		10,50
72970.260		Kal. .260	X		12,99
72970.280		Kal. .280	X		14,18
72970.308		Kal. .308	X		14,68
72970.032		Kal. .32	X		16,49
72970.038		Kal. .38	X		18,29
72970.040		Kal. .40	X		22,49
72970.045		Kal. .45	X		24,49
72971.012		Kal. 12	X		25,89
72971.016		Kal. 16	X		23,10
72971.020		Kal. 20	X		21,99
72973.038	Filz-Trommelreiner Spezial	Kal. .38	X		18,29
72973.045		Kal. .45	X		24,49



72975.075

Mikrofaser-Patch

Hohe Saugfähigkeit sowie hohe Reinigungsleistung. Sehr viel höhere Effizienz im Vergleich zu Patches aus Baumwolle oder Fleece. Hervorragend geeignet zur Kontrolle des Reinigungsergebnisses nach der Reinigung mit BALLISTOL Filzreinigern.

Art. Nr.	Bezeichnung	Menge / Stück:			Preis €
		30	60	150	
72974.045	Mikrofaser-Patch rund Ø 15 mm bis Kal. 4,5 mm	Neu	X		25,00
72974.070	Mikrofaser-Patch rund Ø 21 mm Kal. 5,5 - 7 mm		X		25,00
72975.075	Mikrofaser-Patch rund Ø 35 mm ab Kal. 7,5 mm		X		25,00

Art. Nr.	Bezeichnung			Preis €	
Putzstöcke und Adapter					
72979.050	Carbon-Putzstab kurz Länge 25 cm	Ø 5 mm (1/8" Außengewinde)		42,90	
72979.070		Ø 7 mm (M5 Innengewinde)		49,90	
72980.040	Carbon-Putzstab lang Länge 93 cm	Ø 4 mm (1/8" Außengewinde)		49,90	
72980.050		Ø 5 mm (1/8" Außengewinde)		52,90	
72980.070		Ø 7 mm (M5 Innengewinde)		59,90	
72981.050	Carbon-Putzstock kurz (25 cm) inkl. Wechselgriff und Adapter für 3 Filze	Ø 5 mm (1/8" Außengewinde)		59,90	
72981.070		Ø 7 mm (M5 Innengewinde)		66,90	
72982.040	Carbon-Putzstock lang (93 cm), inkl. Wechselgriff und Adapter für 1 Filz (Kal. .17)	Ø 4 mm (1/8" Außengewinde)		62,90	
72982.050	Carbon-Putzstock lang (93 cm) inkl. Wechselgriff und Adapter für 3 Filze	Ø 5 mm (1/8" Außengewinde)		69,90	
72982.070		Ø 7 mm (M5 Innengewinde)		76,90	
72983.057	Set Carbon-Putzstock kurz: Putzstock Länge 25 cm Ø 5 mm (1/8" Außengewinde) und Ø 7 mm (M5 Innenge- winde) inkl. Wechselgriff und Adapter für 3 Filze			109,90	
72984.057	Set Carbon-Putzstock lang: Putzstock Länge 93 cm Ø 5 mm (1/8" Außengewinde) und Ø 7 mm (M5 Innenge- winde) inkl. Wechselgriff und Adapter für 3 Filze			129,90	
72985.000	Wechselgriff für Carbon-Putzstock (M5 Innengewinde)			12,00	
72988.050	Stahl-Putzstab kurz (22 cm) kunststoffummantelt	Ø 5 mm (1/8" Außengewinde)		9,50	
72988.070		Ø 7 mm (M5 Innengewinde)		9,90	
72989.050	Stahl-Putzstock kurz (22 cm) kunststoffum- mantelt inkl. Wechselgriff und Adapter	Ø 5 mm (1/8" Außengewinde)		23,90	
72989.070		Ø 7 mm (M5 Innengewinde)		24,89	
72986.017	Flex Clean: flexibles ummanteltes Stahlseil	Kal. .17 - 12		29,90	
72987.017	Flex Clean Laufreinigungsschnur mit je 3 Andruckkugeln und Schwammkammern	Kal. .17	dunkelblau	Neu 19,94	
72987.022		Kal. .22/24	dunkelblau	19,94	
72987.025		Kal. .25/28	braun	19,94	
72987.030		Kal. .30/32	dunkelgrün	19,94	
72987.033		Kal. .33/38	grau	19,94	
72987.045		Kal. .45	schwarz	19,94	
72987.050		Kal. .50	gelb	19,94	
72987.012		Kal. 12 GA	olivgrün	19,94	
72987.016		Kal. 16 GA	dunkelgrau	19,94	
72987.020		Kal. 20 GA	violett	19,94	
72976.000	Aluminium-Adapter für 1 Filzreiner Kal. .17 (1/8" Innengewinde)			3,99	
72977.000	Messing-Adapter für 3 Filzreiner (M5 Außengewinde und 1/8" Innengewinde)			4,99	
72978.000	Messing-Adapter für 3 Flinten-Filzreiner (M5 Außengewinde)			5,99	
72993.045	Patch-Adapter aus Messing	4,5 mm M5 Innengewinde	Neu	7,98	
72990.044		Kal. .44, M5 Außengewinde		8,29	
72990.045		Kal. .45, M5 Außengewinde		8,29	
72991.055		5,5 mm 1/8" Innengewinde		7,98	
72991.060		6,0 mm, 1/8" Innengewinde		7,98	
72991.065		6,5 mm, 1/8" Innengewinde		7,98	
72991.070		7,0 mm, 1/8" Innengewinde		7,98	
72992.075		7,5 mm, M5 Außengewinde		8,29	
72992.080		8,0 mm, M5 Außengewinde		8,29	
72992.085		8,5 mm, M5 Außengewinde		8,29	
72992.090		9,0 mm, M5 Außengewinde		8,29	
72986.017					
72987.025					
72991					
72977					





VFG LAUFREINIGER
- ein reines Naturprodukt.

Alle Systeme haben die Gemeinsamkeit, dass die Reinigung, Konservierung und Entölung des Laufs mit Wollfilzelementen erfolgt. VFG Laufreiniger aus hochwertigem Wollfilz werden aus natürlichen Schafwollfasern mit Zellwolle hergestellt.

- Filz ist ein reines Naturprodukt und enthält keinerlei chemische Substanzen.
- Filz ist ein Textilprodukt und deshalb für Waffen unschädlich, äußerst schonend und effektiv.
- Als Träger für Poliermittel hilft er, Metalloberflächen blank zu polieren.

COMFORT oder INTENSIVE
- wann benutze ich welchen Laufreiniger?

Bei leichteren Verschmutzungen bzw. zum Ölen oder Entölen empfehlen wir die Verwendung

von VFG Laufreinigern COMFORT aus reinem Wollfilz. Bei schweren Verunreinigungen oder Ablagerungen erleichtern die VFG Laufreiniger INTENSIVE die Reinigung durch zusätzlich eingelagerten Messingfasern. Er vereint in sich die Vorteile von Wollfilzreinigern mit denen der Bronzebürste oder Stahlwolle und ist deshalb stark abrasiv, elastisch und saugfähig. Der Laufreiniger INTENSIVE garantiert eine noch effizientere Reinigung des Laufinneren oder auch von Patronenkammern in Revolvertrommeln. Dies bedeutet, dass man auf den Einsatz von Reinigungsbürsten, Stahlwolle oder ähnlichen stark abrasiven Reinigungswerkzeugen verzichten kann.

Infolge der optimal abgestimmten Kalibergröße, Materialdichte und Elastizität dringen die VFG Laufreiniger INTENSIVE bis tief in die Züge der Felder hinein, nehmen Schmutzpartikel dank ihrer porigen Oberflächenstruktur in sich auf.



VFG PUTZSTÖCKE

Flinten-Putzstock aus Aluminium,
2-teilig mit Innengewinde, Wischlänge 90 cm **71725 € 54,43**

Putzstöcke aus rostfreiem Stahl, mit massivem Polyamidgriff, Wischlänge 90 cm
passend für Kal. .22/6.5, mit Außengewinde 1/8"

1-teilig **71780.065 € 65,45**
3-teilig **71782.065 € 73,30**

passend für Kal. 7 mm, mit Innengewinde M5

1-teilig **71780.070 € 68,07**
3-teilig **71782.070 € 78,54**

Putzstock für Faustwaffen
71785 € 41,89

Pistolenputzstock ab Kal. 22 mm
71787 € 29,50

VFG - ADAPTER
aus Aluminium, mit Außengewinde M5 und Innengewinde 1/8", zum Anschrauben auf alle handelsüblichen Putzstöcke, für alle Kaliber
72200 € 6,54

REDUZIERSTÜCK für Flinten
9/32" auf M5 Innengewinde
71728 € 5,23

VFG - WAFFENPFLEGE FÜR BÜCHSEN

Laufreiniger COMFORT

Dose à 30 Stück
für Kal. 10,3 **72203.103 € 7,85**
für Kal. .44 **72203.440 € 9,16**
für Kal. .45 **72203.450 € 9,16**

Dose à 40 Stück
für Kal. 9,3 **72204.093 € 7,85**

Dose à 50 Stück:
für Kal. 6 mm **72205.060 € 7,85**
für Kal. 6,5 mm **.065 € 7,85**
für Kal. 7 mm **.070 € 9,16**
für Kal. 7,5 mm **.075 € 9,16**
für Kal. 8 mm **.080 € 9,16**

Dose à 80 Stück für Kal. .22, .22 Hornet, .222 Rem., .223 Rem.
72207.056 € 7,72

Beutel à 250 Stück:
für Kal. .44 **72210.440 € 20,94**
für Kal. .45 **72210.045 € 23,56**

Beutel à 500 Stück:
für Kal. .22 **72210.056 € 28,80**
für Kal. 6 mm **.060 € 27,49**
für Kal. 6,5 mm **.065 € 34,03**
für Kal. 7 mm **.070 € 35,34**
für Kal. 7,5 mm **.075 € 35,34**
für Kal. 8 mm **.080 € 35,34**
für Kal. 9,3 mm **.093 € 41,89**
für Kal. 9 mm / .357 **.090 € 39,27**
für Kal. 10,3 mm **.103 € 44,51**



Laufreiniger INTENSIVE

Kal. .44, à 30 **72209.044 € 13,09**
Kal. .45, à 30 **.045 € 13,09**
Kal. .22, à 80 **.056 € 9,16**
Kal. 6 mm, à 50 **.060 € 13,09**
Kal. 6,5 mm, à 50 **.065 € 13,09**
Kal. 7,0 mm, à 50 **.070 € 14,40**
Kal. 7,5 mm, à 50 **.075 € 14,40**
Kal. 8,0 mm, à 40 **.080 € 14,40**
Kal. 9,3 mm, à 40 **.093 € 15,71**
Kal. .375, à 40 **.375 € 15,71**

VFG - WAFFENPFLEGE FÜR FLINTEN

Flinten-Filzreiniger COMFORT

Kal. 12, à 25 **71731.120 € 7,85**
Kal. 16, à 25 **.160 € 5,24**
Kal. 12, à 100 **71733.120 € 20,94**
Kal. 16, à 100 **.160 € 18,33**

Flintenreiniger INTENSIVE

Kal. 12, à 25 **71735.120 € 15,71**
Kal. 16, à 25 **.160 € 13,09**
Kal. 20, à 25 **.200 € 13,09**

VFG - SCHNELL-REINIGUNGSPFROPFEN

für Luftdruckwaffen Kal. 4,5 mm / 5,5 mm. Eine praktische Reinigungsmethode, die alle Läufe reinigt und pflegt, indem man einfach 2 Schnellreinigungspfropfen verschießt.

Dose à 100 **72265.045 € 5,11**
Dose à 80 (5,5 mm) **72265.055 € 5,11**
Dose à 500 **72266.045 € 14,40**

VFG-WAFFENPFLEGE

FÜR KAL. 4 - 4,5 mm UND ZIMMERSTUTZEN

Putzstock, 1tlg.
lang 740 mm **72211.045 € 53,47**
kurz 280 mm **72212.045 € 44,59**
Adapter mit Innengewinde M2,5 **72213.045 € 6,67**

Laufreiniger COMFORT, Dose à 100 Stück **72214.045 € 7,59**
Reiniger INTENSIVE, Dose à 100 Stück **72215.045 € 13,09**

VFG WAFFENUNTERLAGE
100x30 cm, grün **72277 € 19,64**

VFG MATCH-SET POCKET
Das Putzset im Hosentaschenformat auch für die Reise.

Die Handhabung ist schnell und einfach: Man schießt das Seil durch den Lauf, befestigt vorn auf dem Adapter den Laufreiniger und zieht mit Hilfe der Griffscheibe das Seil durch den Lauf. Diesen Vorgang drei- oder viermal wiederholen - fertig. Ölen bzw. Entölen funktioniert genauso.

Länge: 170,5 mm

Für Kal. 4-4,5 mm

72222

€ 30,09



MULTI DRY Luftentfeuchter

Das natürliche Speichergranulat nimmt bis zu 600 ml Feuchtigkeit auf, wirkt klimaausgleichend und ist abtropfsicher. Wiederverwendbar nach Regenerierung im Backofen.

Ideal für den Waffenschrank.

65360 € 14,70



Bitte beachten Sie:

Reinigungsstöcke bis Kal. 7 mm und Flobertputzstöcke Kal.

9 mm haben **Außengewinde**, das entsprechende Zubehör hat **Innengewinde**.

Bei Reinigungsstöcken ab Kal. 8 mm, auch Schrotputzstöcken mit Ausnahme Kal. 9 mm Flobert und Kal. .44, ist es dagegen **umgekehrt**. Hier haben die Putzstöcke Innengewinde und das Zubehör Außengewinde.



REINIGUNGSSTÖCKE

FÜR FLINTENLÄUFE

Putzstock aus Holz, einteilig, Wischlänge 86 cm ohne Griff **71710 € 5,30** mit Griff **71712 € 5,70**

FÜR LUFTGEWEHRE

aus Stahl, 1-teilig, mit Grifföse, eingefrästem Werghalter und Gewindeansatz, Wischlänge 65 cm für Kaliber 4,5 mm **71750.045 € 2,70**

aus Messing, 1-teilig, mit drehbarem Knopfgriff, eingefrästem Werghalter und Gewindeansatz, Wischlänge 72 cm, für Kaliber 4,5 mm **71751.045 € 5,70**

FÜR KK- UND FLOBERT-WAFFEN

aus Stahl, 1-teilig, mit Knopfgriff, eingefrästem Werghalter und Gewindeansatz, Wischlänge 72 cm, für Kaliber 6 und 9 mm **71755.060 € 3,40**

aus Stahl mit Kunststoffüberzug, mit Griff und abschraubbarem Werghalter

1-teilig, Wischlänge 80 cm:

mit Außengewinde: Kal. 6 mm **71757.060 € 12,-** Kal. 7 mm **71757.070 € 14,80** mit Innengewinde: Kal. 8 mm **71757.080 € 14,80**

1-teilig, Wischlänge 95 cm:

mit Außengewinde: Kal. 6 mm **71770.060 € 13,-** Kal. 7 mm **71770.070 € 16,20** mit Innengewinde: Kal. 8 mm **71770.080 € 16,20**

FÜR PISTOLEN UND REVOLVER

aus Stahl mit Kunststoffüberzug, 1-teilig, mit drehbarem Knopfgriff und abschraubbarem Werghalter, Wischlänge 36 cm, für Kal. .22 **71800 € 8,50**

aus Stahl mit Kunststoffüberzug, Knopfgriff und Gewindeansatz, Wischlänge 18 cm, für Pistolen Kal. 6,35/7,65 und 9 mm **71805 € 8,40**



REINIGUNGSBÜRSTEN



71810 72015 72055 72010 72053 72020 72057 72025



Bürsten Kal. 36 (.410) können auch für Pistolen und Revolver bis Kal. .45 und großkalibrige Kugelläufe verwendet werden.

FÜR REVOLVER UND PISTOLEN, einzeln

Griff aus verzinktem Draht, mit hellen Borsten € 1,60
Kal. 6,35 **71810.635**
Kal. 7,65 **.765**
Kal. 9 mm **.900**

MIT AUSSENGEWINDE FÜR SCHROTLÄUFE

Spiralnutenwerghalter
Pack à 10 € 2,57 / St.
Kal. 12 und 16 **72005**

Nylon-Bürsten
Pack à 10 ab € 1,24 / St.
Kal. 12 **72010.120**
Kal. 16 **.160**
Kal. 20 **.200**
Kal. 36 (.410) **.360**

Wollwischer
Pack à 10 ab € 1,24 / St.
Kal. 12 **72015.120**
Kal. 16 **.160**
Kal. 20 **.200**
Kal. 36 (.410) **.360**

Bronzedrahtbürsten
Pack à 10 ab € 1,63 / St.
Kal. 12 **72020.120**
Kal. 16 **.160**
Kal. 20 **.200**
Kal. 36 (.410) **.360**

Spiraldrahtbürsten
Pack à 10 ab € 1,25 / St.
Kal. 12 **72025.120**
Kal. 16 **.160**
Kal. 20 **.200**

Zwischenstück (Adapter)
aus Messing zum Umbau von Reinigungsstöcken mit Außengewinde auf Innengewinde und umgekehrt.
à 10 **72060 € 2,07 / St.**

MIT AUSSENGEWINDE FÜR KUGELLÄUFE

Spiralnutenwerghalter
Pack à 10 € 2,33 / St.
Kal. 8 mm **72050.080**

Nylon-Bürsten
Pack à 10 € 1,21 / St.
Kal. 8 mm **72052.080**
Kal. 9,3 mm **72052.093**

Wollwischer
Pack à 10 € 1,22 / St.
Kal. 8 mm **72054.080**
Kal. 9,3 mm **72054.093**

Bronzedrahtbürsten
Pack à 10 € 1,80 / St.
Kal. 8 mm **72056.080**
Kal. 9,3 mm **72056.093**

MIT INNENGEWINDE FÜR KUGELLÄUFE

Spiralnutenwerghalter
Pack à 10 ab € 2,02 / St.
Kal. 6 mm **72051.060**
Kal. 7 mm **72051.070**

Nylon-Bürsten
Pack à 10 ab € 1,25 / St.
Kal. 4,5 mm **72053.045**
Kal. 6 mm **.060**
Kal. 7 mm **.070**
Kal. 7,62/.30 **.030**
Kal. 9 mm **.090**
Kal. .40 **.040**
Kal. .44 **.440**

Wollwischer
Pack à 10 ab € 1,24 / St.
Kal. 4,5 mm **72055.045**
Kal. 6 mm **.060**
Kal. 7 mm **.070**
Kal. 7,62/.30 **.030**
Kal. 9 mm **.090**
Kal. .40 **.040**
Kal. .44 **.440**

Bronzedrahtbürsten
Pack à 10 € 1,80 / St.
Kal. 4,5 mm **72057.045**
Kal. 6 mm **.060**
Kal. 7 mm **.070**
Kal. 7,62/.30 **.030**
Kal. 9 mm **.090**
Kal. .40 **.040**
Kal. .44 **.440**

AKAH Speedy Clean

Das Taschen – Putzset für Unterwegs. Die Putzbürste wird vom Patronenlager aus zur Mündung durchgezogen und reinigt mit ihren drei verschiedenen Elementen (Borsten- / Bronzebürste, Filz) den Lauf zuverlässig. Komplette kompatibel mit VFG – Filzen. Verfügbar in allen gängigen Kalibern.

72370 € 10,95



AKAH-PUTZETUIS

1 AKAH-Box für Kurzwaffen

(2-teiliger Stahlputzstock, Borstenbürste, Wollwischer, Spiraldrahtbürste)

Kal. .38	72396.380	€ 11,45
Kal. .40	72396.400	€ 11,45
Kal. 44/45	72396.440	€ 11,-
Kal. 4,5 mm	72395.450	€ 11,45
Kal. 6,35 mm	.635	
Kal. 7,65 mm	.765	
Kal. 9 mm	.900	

2 AKAH-Box für kombinierte Waffen

(3-teiliger Stahlputzstock mit Kunststoffüberzug, je 1 Borstenbürste für Schrot- und Kugellauf, Wollwischer, Werghalter, Spiraldrahtbürste)

Kal. 12/7 mm	72380.070	€ 17,80
Kal. 12/8 mm	72380.080	€ 17,80

3 AKAH-Box für Kugelläufe

(3-teiliger Stahlputzstock mit Kunststoffüberzug, Werghalter, Borstenbürste, Wollwischer, Spiraldrahtbürste)

Luftgewehr	72345.045	€ 15,80
KK-Waffen	.060	
Kal. 7 mm	.070	
Kal. 7,62/.30	.030	
Kal. 8 mm	.080	€ 15,75
Kal. 9,3 mm	.093	€ 15,75

4 AKAH-Box für Flinten

(3-teiliger Holzputzstock, Borstenbürste, Wollwischer, Spiraldrahtbürste)

Kal. 12	72320.120	€ 13,30
Kal. 16	.160	
Kal. 20	.200	

AKAH
Exklusiv

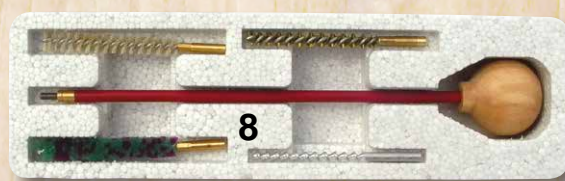
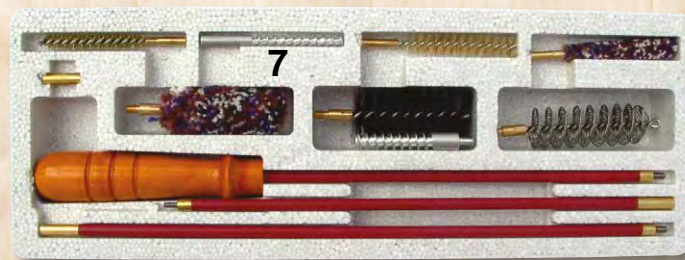
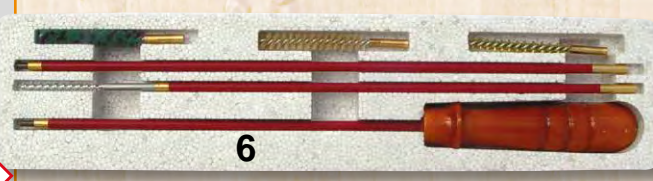
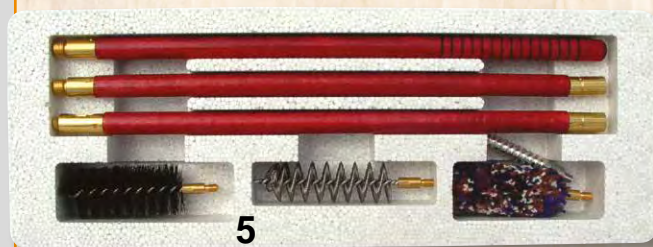

FREISCHÜTZ Waffenöl

Flasche 0,5 l (Karton à 12 Dosen)

72830.050 (1 l = € 26,-) € 13,-

Spray 200 ml (Karton à 12 Dosen)

72832.200 (100 ml = € 4,50) € 9,-

Spray 400 ml (Karton à 12 Dosen)

72832.400 (1 l = € 25,75) € 10,30

Gefahr. Extrem entzündbares Aerosol. Behälter steht unter Druck: Kann bei Erwärmung bersten. Schädlich für Wasserorganismen, mit langfristiger Wirkung.

FREISCHÜTZ Gold Waffenöl

Flasche 0,5 l

72831.050 (1 l = € 23,20) € 11,60

Spray 200 ml

72833.200 (100 ml = € 4,30) € 8,60

Spray 400 ml

72833.400 (1 l = € 25,75) € 10,30

Gefahr. Extrem entzündbares Aerosol. Behälter steht unter Druck: Kann bei Erwärmung bersten. Verursacht Hautreizungen. Verursacht schwere Augenreizung. Kann Schläfrigkeit und Benommenheit verursachen. Wiederholter Kontakt kann zu spröder oder rissiger Haut führen. Giftig für Wasserorganismen, mit langfristiger Wirkung.

FREISCHÜTZ Entfetter 400 ml

72835.400 (1 l = € 16,-) € 6,40

Gefahr. Extrem entzündbares Aerosol. Behälter steht unter Druck: Kann bei Erwärmung bersten. Verursacht Hautreizungen. Verursacht schwere Augenreizung. Kann Schläfrigkeit und Benommenheit verursachen. Wiederholter Kontakt kann zu spröder oder rissiger Haut führen. Giftig für Wasserorganismen, mit langfristiger Wirkung.



PUTZETUIS aus deutscher Fertigung

5 Flinten

Kal. 12	72310.120	€ 28,80
Kal. 16	72310.160	€ 28,80

6 Kugelläufe

Luftgewehr:

4,5 mm	72340.045	€ 18,50
5,5 mm	.055	€ 18,50

KK-Waffen:

Kal. 6 mm	.060	€ 30,70
Kal. 7 mm	.070	€ 31,90
Kal. 8 mm	.080	€ 31,90

7 Kombinierte Waffen

Kal. 12/7 mm	72375.070	€ 41,50
Kal. 12/8 mm	72375.080	€ 40,90
Kal. 16/7 mm	72376.070	€ 41,50
Kal. 16/8 mm	72376.080	€ 40,90

8 Kurzwaffen

Kal. 4 mm	72391.400	€ 13,90
Kal. 6 mm	.600	€ 20,40
Kal. 7,65 mm	.765	€ 20,40
Kal. 9 mm	.900	€ 20,40
Kal. .22	72392.220	€ 20,40
Kal. .38	.380	€ 20,40
Kal. .44	.440	€ 20,40

Für unsere Jägerkinder



Neu

1

5

Neu

7



Neu

2



6



8

Neu

3



4



Neu



9

Plüschtiere

Seit Jahren sind lebensechte Plüschtiere ein Highlight im AKAH-Programm. **Designed in England.** Spitzenqualität, antiallergisch, schwer entflammbar, waschbar per Handwäsche. Für Kinder ab 3 Jahren. Alle Plüschtiere haben eine Füllung aus 100% Polyester.

1 Wildschwein

78326 Länge: 30 cm € 29,90

2 Niedlicher Frischling

78327 Länge: 22 cm € 25,-

3 Rauhaardackel WASTL groß

78284.000 Länge: 33 cm € 29,-

4 Rauhaardackel WASTL klein

78284.001 Länge: 23 cm € 19,-

5 Sitzender Hase

So stellt man sich den Osterhasen vor.

78256 30 cm hoch € 19,95

6 Kleiner sitzender Fuchs

Schaut frech und neugierig in die Welt. Wird bestimmt ein schlaues Fuchselein, wenn er groß ist.

78325 15 cm hoch € 15,-

7 Waldohreule

Sie gilt als das klügste Tier. Ihr Augen erspähen eine Maus auf 100 Meter.

78328 35 cm hoch € 29,90

8 Igel

Weich und kuschelig.

78265 18 cm lang € 15,-

9 Wildschwein WILLI

Er ist der Liebling der Kinder: so richtig bullig, aber dennoch drollig.

78242 25 cm hoch € 24,-

10 Heinzelmännchen Buch

204 Seiten voller märchenhafter **Rien Poortvliet** Illustrationen über die Welt des Zwergenvolkes, ihre Herkunft, ihr Leben und Wirken.

79438 € 25,-

11 My first VICTORINOX

Kindgerecht geschliffen, bei vernünftiger Handhabung keine Verletzungsgefahr.

73391 Länge: 84 mm € 31,-

12 Spardose „Fette Beute“

Ein Bestseller für Kinder, Schießvereine und Shops. Durch das Kunststofffenster sieht man sogar, wie die fette Beute immer fetter und wohlgenährter wird, bis man sie schlachten kann.

77832 L: 17 cm x B: 17 cm € 11,95



10

Neu



12

Neu



11

Neu



VICTORINOX

Die schöne Jagdtafel

Serie mit Motiven des unvergessenen niederländischen Jagdmalers Rien Poortvliet.

Stumpenkerzen

Brennt nach innen ab und schimmert malerisch durch. Ø: 10 x H: 12 cm

Jagdservietten

Umweltfreundliche Europa-Fertigung, aus nachwachsenden Rohstoffen, absolut chlorfrei. Maße: 33 x 33 cm, Inhalt: 20 Stück

Tassen

Wunderschöne Tassen aus Porzellan. Inhalt: 400 ml

Streichhölzer

Extra lange Hölzer zum bequemen Anzünden. Inhalt: 45 Streichhölzer, Länge: 10 cm

1 Hase

78524.000	Stumpenkerze	€ 8,90
78525.000	Servietten	€ 4,25
78526.000	Streichhölzer	€ 3,90

2 Hirsch

78493.000	Stumpenkerze	€ 8,90
78494.000	Servietten	€ 4,25

3 Rehbock

78445.001	Stumpenkerze	€ 8,90
78445.000	Servietten	€ 4,25
78445.003	Tasse	€ 13,90

4 Sauen

78492.000	Stumpenkerze	€ 8,90
78443.000	Servietten	€ 4,25

5 Tierskizzen Niederwild

78521.000	Stumpenkerze	€ 8,90
78523.000	Servietten	€ 4,25
78520.000	Tablett	€ 17,90
78522.000	Tasse	€ 13,90



1



Neu



Neu

Neu



2



3



5



4



Das gefällt der Jägerin

Neu

1



1 Regenschirme
 Echter Holzgriff und Schirmspitze, stabiles Gestell,
 Länge: 115 cm, Ø (geöffnet): 115 cm
 78742 Motiv: Rauhaardackel
 78744 Motiv: Hirsch
 78743 Motiv: Sauen **€ 20,-**

2



Neu

2 Schürze „Jäger kochen Wild“
 Gute Passform für Jäger und Jägerinnen. Mit Leinenstruktur, waschbar, Material: 100% Polyester
 77836 B: 70 cm x L: 105 cm **€ 19,90**

3

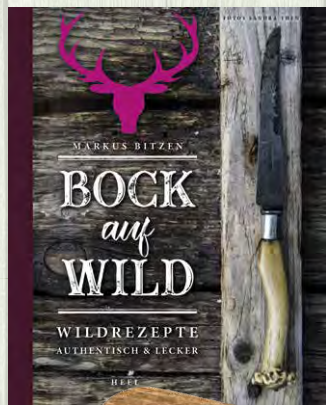

3 Bock auf Wild Kochbuch
 Wildrezepte authentisch und lecker.
 160 Seiten, gebunden
 79434 B: 16 cm x H: 26 cm **€ 25,-**

4



Neu

4 Schale Hirsch
 Schale bzw. Aufschnittbrett in Hirschform aus echtem Mangoholz. Allerfeinste Maserung und Holzqualität.
 77923 21 x 41,5 x 2 cm **€ 23,-**

Neu

5



Neu

5 Schönes aus Filz
 Untersetzer (L: 10 cm x B: 10 cm) und Platzsets (L: 45 cm x B: 30 cm) aus hellgrauem Nadelfilz mit Stickerei „Waidmannsheil“.
 Material: 100% Polyester
 77827 Untersetzer 6 Stück **€ 7,-**
 77828 Platzsets 6 Stück **€ 25,-**

6



Neu

6 Box mit 4 Gästehandtüchern
 4 Gästehandtücher in praktische Holzbox mit Aufschrift „Waidmannsheil“. Gästetücher: 100% Baumwollfrottee.
 77826 14 x 12 x 10 cm **€ 15,-**

Das gefällt dem Jäger



1 Metallschild „Jägersprache“

Passt in jede Jagdhütte und jedes Vereinshaus.
77835 H: 42 cm x B: 30 cm € 15,-

2 Wanduhr „Jäger haben viel Zeit“

Witzige Idee - aus unverwüstlichem Metall.
1x AA Batterie (nicht im Lieferumfang enthalten).
77833 H: 31 cm x B: 19 cm € 19,90

3 Frühstücksbrettchen „Keine Zeit“

Wie wahr, der Bock steht ja noch im Wald und will erlegt werden. Die Frühstücksbrettchen sind aus lebensmittelechtem, hitzebeständigem Melanin.
L: 23,5 cm x H: 4,5 cm

Einzelpreis € 8,-
77829 Pack á 6 Stück

4 Tasse „Waidmannsheil“

Aus Keramik im Emaille Design. Füllmenge: 390 ml, Maße: 13 x 8 x 9 cm

Einzelpreis € 8,-
77830 Pack á 6 Stück

5 Meine Jagd

Das ultimative Eintragungsbuch für jeden Jäger! Die attraktive Kombination aus Gäste-, Schuss- und Jagdtagebuch verbindet die persönlichen Erlebnisse, Jagdstrecken, Daten wie Wildart, Ort, Entfernung, Fluchtstrecke, Kaliber/Geschoss und Gewicht mit den gemeinschaftlichen Erlebnissen einer Treibjagd. Zahlreiche farbige Illustrationen des niederl. Jagdmalers Rien Poortvliet. Hardcover 96 Seiten.

79435 H: 24 cm x B: 24 cm € 26,-

6 Schuss- und Jagdtagebuch

Mit 15 Zeichnungen des weltberühmten Jagdmalers Prof. Manfred Schatz. 128 Seiten, gebunden.

78842 H: 27,7 cm x B: 20,2 cm € 16,99

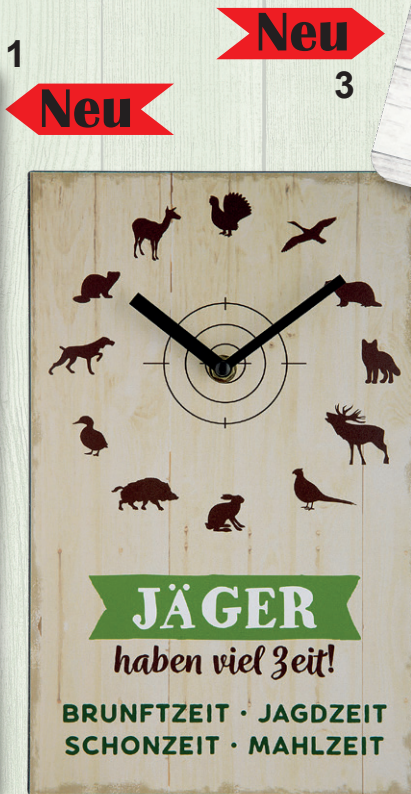

7 Männer am Grill -

Das Buch, das Mann braucht!

Set: Buch 144 Seiten, mit Tramontina-Steakmesser mit Kiefernholzgriff und 12 cm Klinge aus rostfreiem Edelstahl. Hardcover in Blister-Verpackung.

79436 300 x 330 x 25 mm € 25,-

8 Metallschild

„Hier wohnt ein Jäger“

„Hier wohnt ein Jäger mit der Beute seines Lebens“. Welche Jägersfrau würde sich da nicht freuen, wenn dieser coole Spruch an der Haustüre hängt. Damit kann der Jägersmann so manchen Ärger mit seiner Ehefrau neutralisieren!

77834 H: 30 cm x B: 19 cm € 9,90

9 AKAH Flaschenöffner

Ein echter Hingucker aus echtem Rehgehörn. Jeder Öffner hat sein individuelles Design, abhängig von der Rehstange.

77915 Länge: ca. 25 m € 19,50



Neu



Neu



Neu



Neu



Lust auf Outdoor

Neu

1 Flaschenöffner mit Korkensammler

Schriftzug: „Chef im Revier“ und „Zielwasser“. Aus bemaltem Holz, zur Befestigung an einer Wand.
Höhe: 30 cm, Breite: 10 cm, Tiefe: 6,5 cm

Einzelpreis **€ 9,90**

77820 Pack á 3 x 2 Motive (6 Stück)

2 Sitzpolster „Chef im Revier“

Das ist der absolute Hammer: Party oder Jagdtreffen feiern - und dabei „direkt auf der Quelle sitzen“. Geeignet für alle gängigen Getränkeboxen. Grüner Kunststoff, dick gepolstert, abwaschbar

77831 LxB: 42 x 32 cm **€ 19,90**

3 ESBIT Isolierflasche

Aus hochwertigem Edelstahl, Inhalt 1 Liter. Doppelwandig, mit 2 Trinkbechern, 2 Verschlüsse - mit und ohne Durchgießfunktion. Besonders gute Isolierung durch Beschichtung des inneren Behälters.

78200 H: 27,5 cm, Ø: 9 cm **€ 29,-**

4 Thermosflasche „Schrotpatrone“

Lebensmittelechter Edelstahl, Inhalt 1,0 Liter. Doppelwandig, für kalte und warme Getränke. Deckel als Trinkbecher.

78180 H: 33,5 cm, Ø: 8 cm **€ 29,90**

5 Thermosflasche „Büchsenpatrone“

Lebensmittelechter Edelstahl. Doppelwandig, für kalte und warme Getränke. Mit einfachem Ausgießmechanismus. H: 28,5, Ø: 6,6 cm

78190 Inhalt: 0,5 Liter **€ 19,90**

6 Korkenzieher „Patrone Kal. .50“

Cooler Verpackung.

77911 Kal. .50 **€ 14,50**

7 Flaschenöffner „Patrone Kal. .50“

Nachbildung einer echten Patrone Kal. .50.

77910 Kal. .50 **€ 11,50**

8 Wackelglas „Zielwasser“

Sofern man nicht zu viel Zielwasser getrunken hat, wackelt nur das Glas. Diese kippfesten Designgläser sind ein echter Hingucker. 2er-Set in Geschenkbox. Spülmaschinengeeignet. Füllmenge: ca. 200 ml.

77808 H: 8,5 cm, Ø: 7,5 cm **€ 15,95**

9 Filzkissen „Chef im Revier“

Stuhlkissen aus zweiseitigem, grauem, unverwüstlichem Filz. Mit Stickerei „Chef im Revier“. Angenehme Füllung. Witzig für die Jagdhütte, die Hegeringhütte oder den Gemeinschaftsraum am Schießstand. Bei 30°C waschbar. 100% Polyester.

77814 LxH: 40 x 40 cm **€ 15,90**



Neu



Neu



Für drinnen und draußen

1 Garderobe „Geweih“

Sehr stabil, silberfarben, 4 Gehörnhaken.

Gewicht: 0,8 kg, Material: Aluminium

77924.000 17 x 8 x 41 cm € 49,-

Neu



2 Sofadecke

Kuschelig warme zweiseitige Wohndecke, eine Seite beige mit grauem Hirsch, andere Seite grau mit beige Hirsch. Bei 30°C waschbar. Eingefasst mit wertvoller Umhäkellung. Material: 58% Baumwolle, 32% Acryl, 10% Polyester.

78751.000 LxB: 180 x 130 cm € 49,-

Neu



3 Handytasche aus Filz

Mit Hirschkopf-Emblem. Die Tasche eignet sich für die meisten gängigen Handymodelle, die derzeit auf dem Markt sind. Das Handy wird durch einen Druckverschluss gesichert. BxH: 10 x 17 cm

78655.001 Farbe: dunkelgrau € 4,90

78655.000 Farbe: hellgrau € 4,90



4 Filztaschen Set mit Hirsch

Riesige, standfeste Shopper aus Filz in 2 Designs (hell- und dunkelgrau sortiert). Da passt der gesamte Wocheneinkauf rein. Auch als Zeitungsablage oder für das Kaminholz geeignet.

Maße: 40 x 25 x 26 cm

Einzelpreis € 19,95

77837.000 Pack á 2 x 2 Designs (4 Stück)



5 Fußmatte Hirsch „Franz“

Endlich eine großformatige Matte für den Haus- oder Ladeneingang! Besonders weicher, saugfähiger Kuschelflor aus 100% Polyester-Mikrofaser. Die gräuliche Grundfarbe ist ein sehr unempfindlich gegenüber Schmutz.

78704.000 LxB: 100 x 70 cm € 59,95

78704.001 LxB: 70 x 50 cm € 29,95

Neu

6 Fußmatte „Springender Hirsch“

Kräuselvelour, Gummirücken, maschinenwaschbar bei 60°C, trocknergeeignet, lichtecht

78706.000 BxL: 50 x 75 cm € 44,95



7 Kokosmatte Hirsch

Beste Kokosfaser, gummierter, rutschfester Rücken.

78712.000 LxB: 75 x 45 cm € 19,50

8 Kokosmatte Keiler

Kokosfaser mit Blätterränd aus recyceltem Gummi.

78714.000 LxB: 75 x 45 cm € 24,50

9 Witziges Klopapier

Sag's auf Papier, zum Schmunzeln und Staunen.

Toilettenpapier 200 Blatt/ Rolle 3-lagig. Design-Toilettenpapier FSC Mix, hochwertige Produktion, haut- und umweltverträglich. Lieferung in Klarsichtbox

77700.000 Motiv: Hurry Up € 4,50

77700.001 Motiv: Elk Uh Oh € 4,50





Geldbörsen / Schlüsseletuis / Jagdscheinetuis

Aus Antikleder

von Hand geschliffen und gewachst.
Mit Hirsch- oder Keilerprägung.

1 Jagdscheinetuis

mit 6 Einsteckfächern, 12 x 16 cm

78561.000 Hirsch € 29,95

78560.000 Keiler € 29,95

2 Geldbörsen

2 Geldscheinfächer, 3 Ausweisfächer, 1 Münzfach,
7 Fächer für Kreditkarten. 11,5 x 9,5 cm

Attraktive Geschenkverpackung.

78569.000 Keiler, quer

78564.001 Hirsch, quer

78564.000 Hirsch, hoch € 35,-

3 Schlüsseletui

mit Reißverschluss, stabilem Schlüsselring, und
Münzfach. 13 cm x 7 cm

78563.000 Hirsch € 14,90

„Big Five“ Büffelkalbsleder Serie

Vegetabil gegerbt und von Hand poliert. Mit feiner
Ziersteppung. Attraktive Geschenkverpackung.

4 Geldbörsen

1 Münzfach, 2 Geldscheinfächer, 1 Sichtfach,
5 (Hochformat) / 7 (Querformat) Fächer für Kredit-
karten. 11,5 x 9,5 cm

78558.001 hoch € 35,-

78558.000 quer € 35,-

5 Jagdscheinetui

mit 6 Einsteckfächern, 16 x 12 cm

78558.002 hoch € 29,95

6 Jagdscheinetui

brauner Loden / Elchleder

Mit 2 Einsteckfächern 16 x 12 cm

78565.000 Hirschmotiv € 28,-

7 Jagdscheinetui

Antik-Büffelleder mit Yakleder

Wunderbar griffig und mit edler Antik-Patina mit
2 Einsteckfächern. Büffel/Yakleder

78565.005 16 x 12 cm € 29,90

8 Jagdscheinetui Neopren

Mit gelasertem Hirsch, 2 Einsteckfächer. Aus 3 mm
dickem orange-schwarzen Neopren und schwarzem,
strapazierfähigem Nylon 600.

78565.004 16 x 12 cm € 19,90

1



2



3



4



5



6



7



8





AKAH Life-Style Rucksäcke

Büffelleder mit Pull-Up-Effekt

Dieses von Hand geölte Leder zeigt deutliche Naturmerkmale innerhalb jeder einzelnen Haut. Wenn man das Leder biegt oder knickt, nimmt es eine hellere Farbe an, welche nach einiger Zeit wieder verschwindet (Pull-up Effekt). Im Gebrauch bekommt es einen sogenannten „ used look“. Dieser Effekt ist gewollt und das Besondere an diesem Leder. Kratzer können durch leichtes Reiben oder Überfetten entfernt werden. **Ein Leder also mit Charakter für echte Leder-Liebhaber!**

Yak-Leder

Yak-Leder ist dreimal so zäh und robust wie Rindsleder derselben Dicke, aber dennoch so soft wie Elchleder. Unser finnischer Gerber kauft die Häute direkt von den mongolischen Nomadenhirten - ohne Zwischenhändler. Dadurch erhalten die Nomaden 100% des Gegenwertes ihres wertvollen Produktes. **Mit jedem AKAH-Produkt aus Yakleder leisten Sie also indirekt Entwicklungshilfe!**

Elch-Leder

So fühlt sich echtes Naturleder an! So angenehm kernig - so vertrauenerweckend. Hier wurden die natürlichen Hautschrammen und kleinen Verletzungen des Tieres nicht mit Farbe „überspritzt“. Die ganze Lebensgeschichte eines Elches, der in der Wildnis des hohen Nordens lebt, spiegelt sich in seiner Lederhaut. **Jedes Modell ist ein Unikat.**



1 Rucksacktasche HUND mit YAK-Leder

Zwei Tragmöglichkeiten: als Umhängetasche und als Rucksack. Reißverschluss tasche innen, außen große Reißverschluss tasche aus Yak-Leder. Außen: 100% Filz, wasserfest
60170.001 BxH: 30 x 35 cm € 105,-



2 Wanderrucksack LODEN mit BÜFFEL-Leder

Mit Teflon wasserabweisend ausgerüsteter Lodен.

- Sportliche, schmale, hohe Form
- Große Vordertasche
- Sicherheitstasche innen
- Breiter Deckel
- Ganz gefüttert mit wasserdichtem PVC-Cordura
- Attraktive Verschlusslösung
- Beriemung aus Büffel-Leder
- Volumen: 15 l, Gewicht: ca. 0,71 kg

61309.000 28 x 35 x 14 cm € 157,50



4 Wanderrucksack YAK-Leder

mit Büffel-Leder abgesetzt

- Sportliche, schmale, hohe Form
- Große Vordertasche
- Sicherheitstasche innen
- Breiter Deckel
- Ganz gefüttert mit wasserdichtem PVC-Cordura
- Attraktive Verschlusslösung
- Beriemung aus Büffel-Leder
- Volumen: 15 l, Gewicht: ca. 1,1 kg

61309.200 28 x 35 x 14 cm € 249,-



5 YAK-Leder Rucksack

Robustes Yakleder - angenehm zu nutzen.

- Große Sicherheitstasche im Rücken
- große Vordertasche
- Verstellbare Trageriemen
- Volumen: 12,5 l, Gewicht: ca. 1 kg

61318.003 30 x 35 cm € 259,-



3 ELCH-Leder Tagesrucksack

Klassische Form aus samtweichem Elchleder. Mit schöner handwerklicher Steppung. Vollständig gefüttert und mit Reißverschluss tasche im Rücken. Für die Jagd oder Freizeit ebenso geeignet wie für das Stadtshopping. Volumen: 12,5 l, Gewicht: ca. 1,11 kg

61318.000 28 x 34 cm € 255,-

Selten gelingen heutzutage noch echte Innovationen:

➔ **DIES IST EINE!**

Federleichter Trikot-Trägerstoff wurde laminiert:
geräuschlos, wasserdicht, atmungsaktiv und dehnbar.

Neu

JÄGER Wasserdicht,
atmungsaktiv und
ein echtes
Leichtgewicht.
Test 11/2020

1 MOORLAND Herren Jacke PEMBROKE Damen Jacke

Kapuze, verdeckter Vorderreißverschluss mit Druckknöpfen, 1 Innentasche, 2 große Taschen mit Reißverschluss, 2 Pattentaschen, praktischer Packbeutel, perfekte Passform

Obermaterial: 100% Polyester, PU beschichtet

MOORLAND Herren Jacke
80503 S (004) - 4XL (010) € 249,95

PEMBROKE Damen Jacke
80414 S (004) - 3XL (009) € 249,95

2 EDWARD Herrenkappe

wasserdicht, knautschbar

Obermaterial: 100% Polyester, PU beschichtet

80505 Einheitsgröße € 24,95

3 CAITLIN Damenhut

wasserdicht, knautschbar, elegant

Obermaterial: 100% Polyester, PU beschichtet

80514.000 Größe: S/M € 39,95

80514.001 Größe: L/XL € 39,95

4 KENWOOD Damenweste

für Hundeführerinnen und Jägerinnen,
wasserdicht, federleicht, abnehmbarer
Leckerlibeutel!

Obermaterial: 100% Polyester, PU beschichtet

80509 S (004) - 3XL (009) € 124,95

5 MILTON Herrenweste

wasserdicht, atmungsaktiv, große Rücken-
tasche, für Freizeit und Schießsport

Obermaterial: 100% Polyester, PU beschichtet

80504 S (004) - 4XL (010) € 119,95

1+2+3



4

Neu



5

Neu





BALENO Lady Line

BALENO Country Line

Baleno gehört zum belgischen Unternehmen „Sioen“, welches Weltmarktführer in der Herstellung von beschichteten Stoffen ist. Der typische „Baleno-Stil“ verbindet technische Brillanz, Funktionalität mit Countryside-Elementen inspiriert von britischer Landlord-Mode.

Jagen, Hundeliebhaber, Reiten, Wandern sind die Zielgruppen, welche Baleno mit seiner hochwertigen, farblich dezenten und vor allem schnitttechnisch hervorragenden Kollektion ansprechen will.



6 Damen Steppjacke HEPBURN

Modische Steppjacke mit Kunstlederbesätzen im englischen Stil. Der Bund kann durch Druckknöpfe in der Weite reguliert werden. 2 Pattentaschen, 1 Innentasche, verdeckter Reißverschluss atmungsaktiv, winddicht,

Obermaterial: 52% Polyester, 48% Polyamid

80409 S (004) - 3 XL (009) € 129,95

7 CHESTER Damenweste

klassische Steppweste, länger geschnitten. 2 große Pattentaschen, 2-Wege-Reißverschluss

Obermaterial: 52% Polyester, 48% Polyamid

80510 S (004) - 3XL (009) € 124,95

8 SARAH Damen Fleecejacke

Leicht taillierte Fleecejacke mit Kunstlederbesätzen. Stehkragen, Reißverschluss mit Kinnschutz, 2 Einschubtaschen, elastische Armbündchen

Obermaterial: 100% Polyester

Farbe: grün:

80401 XS (003) - 3XL (009) € 69,95

Farbe braun:

80400 S (004) - 3XL (009) € 69,95

9 SALLY Damen Fleeceweste

Bestechend schöne Fleecejacke mit Kunstlederbesatz. Stehkragen, Reißverschluss mit Kinnschutz, 2 Einschubtaschen, Farbe: camel

Obermaterial: 100% Polyester

80402 XS (003) - 3XL (009) € 59,95



1

Neu

**BEST
SELLER**



2

Neu



3

BALENO Lifestyle für Herren

1 WATSON Fleece Jacke

mit Membrane - die einzige regen- und winddichte, dennoch atmungsaktive Fleecejacke auf dem Markt. Dazu noch 2 Wärmetaschen mit Reißverschluss. Ein wunderbares Modell für alle Tage und den Waldspaziergang.

Obermaterial: 100% Polyester

80500 S (004) - 4XL (009) € 89,95

2 HENRY Fleecejacke

Mit Kunstlederbesatz, Stehkragen, Reißverschluss mit Kinnschutz, 2 Einschubtaschen, elastische Armbündchen Farbe: braun

Obermaterial: 100% Polyester

80526 S (004) - 4XL (010) € 74,95

3 NEWINGTON Fleece Weste

Wildlederimitat-Besätze an den Schultern, wasserabweisend, atmungsaktiv, 2 Einschubtaschen, 1 Innentasche mit Reißverschluss, Farbe: braun

Obermaterial 100% Polyester

80501 S (004) - 3XL (009) € 59,95



5 EMMA Handschuhe

Farbe: weinrot

Obermaterial: 100% Polyester

80515 Einheitsgröße € 14,95

6 KATRIEN Damen Mütze

Klassische Strickmütze mit Kunstfellbommel.

Farbe: weinrot

Obermaterial: 100% Polyester

80516 Einheitsgröße € 19,95



6

Neu



5

Neu

4

Neu

4 LOUISE Damen Schal

Dicker Strickschal mit Kunstfellbommel. Farbe: weinrot

Obermaterial: 100% Polyester

80517 Einheitsgröße € 24,95



7

Neu

7 CODY Fleecejacke

Niedliche Fleecejacke für unsere Kids.

Obermaterial 100% Polyester

80525 104 (104) -164 (164) € 49,95
(auf Festbestellung)



ShooterKing®

HUNTFLEX

Absolut geräuschloses, leichtes - aber dennoch dornenfestes CORDURA-Gewebe mit höchster Elastizität. Die SHOOTTEX® Membrane ist direkt auf den Oberstoff auf laminiert, alle Nähte sind verschweißt. Wärmendes bequemes elastisches Innenfutter.

Oberstoff: 100% Polyester
(100% SEALGAIR PRO 250-G);
Futter: 100% Polyester
(Winter: Primaloft)



Wild und Hund

Test 02/2021

Nahezu geräuschlos.
Gesamtnote: sehr gut!



Alle **HUNTFLEX-JACKEN** haben abnehmbare Kapuze, wasserdichte Reißverschlüsse an Taschen und Vorderseite, Durchlass für Audiokabel, tiefe Vordertaschen und Brusttasche.

1 Farbe: Camo Forest Mist

Herren Jacke: (Gewicht nur 820 g)

81081 S (004) - 5XL (011) ab € 279,-

Damen Jacke: (Gewicht nur 707 g)

81082 XS (004) - XL (007) € 279,-

2 Farbe: Braun-Oliv

Herren Jacke: (Gewicht nur 820 g)

81088 S (004) - 5XL (011) ab € 256,50

Damen Jacke: (Gewicht nur 707 g)

81087 XS (003) - XL (007) € 256,50

Winter Jacke: (Gewicht nur 1580 g)

Mit Primaloft-Isolierung und 2 Wärmetaschen.

81078 S (004) - 5XL (011) ab € 379,-

Alle **HUNTFLEX-HOSEN** haben verstärkte Knie, Beintasche mit wasserdichtem Reißverschluss, elastischen Bund, Klettband und Reißverschlüsse am Beinabschluss.

3 Farbe: Camo Forest Mist

Herren Hose: (Gewicht nur 750 g)

82123 S (004) - 5XL (011) ab € 212,-

Damen Hose: (Gewicht nur 673 g)

82122 XS (004) - XL (007) € 212,-

4 Farbe: Braun-Oliv

Herren Hose: (Gewicht nur 750 g)

82125 S (004) - 5XL (011) ab € 199,90

Damen Hose: (Gewicht nur 673 g)

82124 XS (003) - XL (007) € 199,90

Winter Hose (nur 965 g)

Mit Primaloft-Isolierung und hohem Nierenschutz.

82121 S (004) - 5XL (011) ab € 239,-

ShooterKing®

1 Premium Linie ADVENTUM

Der ultimative Jagdzug für das ganze Jahr: märchenhaft bequem, hoch elastisch, federleicht und doch wärmend.

Jacke: flotter Schnitt, absolut wasserdichte Reißverschlüsse, Ärmel farblich abgesetzt, wind- und wasserdicht

Oberstoff: 100% Polyester; Besatz: Cordura Nylon; Shootex Membrane: 100% Polyurethan-Membrane (PU); Futter: 100% Polyester

Herren:

81072 S (004) - 5XL (011) ab **€ 195,95**

Damen:

81073 S (004) - XL (007) **€ 195,95**

Hose: wunderbare Passform, wasserdichte Reißverschlüsse, Gesäß und Knie farblich abgesetzt. Funktionelle Taschen, wind- und wasserdicht, atmungsaktiv

Oberstoff: 100% Polyester; Besatz: Cordura Nylon; Shootex Membrane: 100% Polyurethan-Membrane (PU); Futter: 100% Polyester

Herren:

82155 S (004) - 5XL (011) ab **€ 159,95**

Damen:

82156 S (004) - XL (007) **€ 159,95**



2 HUNTFLEX Base Cap

Eine unifarbene braun-oliv Variante der Huntflex Base Cap.

Oberstoff: 100% Polyester

87218 Einheitsgröße **€ 29,95**



2

3 HUNTFLEX Cap

Schirmkappe mit Digital Camo Forest Mist.

Oberstoff: 100% Polyester

87217 Einheitsgröße **€ 29,95**



3

4

4 HUNTFLEX Schlauchschal

Einheitsgröße, multifunktionell

Material: 100% Polyester

87214 Einheitsgröße **€ 19,95**



wendbar

5

5 HUNTFLEX Weste wendbar

Eine Seite ist braun/oliv, andere Seite ist in Forest Mist Camo. Primaloft Isolierung

Oberstoff: 100% Polyester; Futter (Primaloft): 100% Polyester

81085 S (004) - 5XL (011) ab **€ 119,95**

6 HUNTFLEX Hoodie

Forest Mist

Huntflex Hoodie im Forest Mist Camo. Sehr hochwertig, wind- und regendicht, atmungsaktiv, voll elastisch, Vorderreißverschluss

Oberstoff: 100% Polyester; Shootex Membrane: 100% Polyurethan-Membrane (PU); Futter: 100% Polyester

81086 S (004) - 5XL (011) ab **€ 124,90**

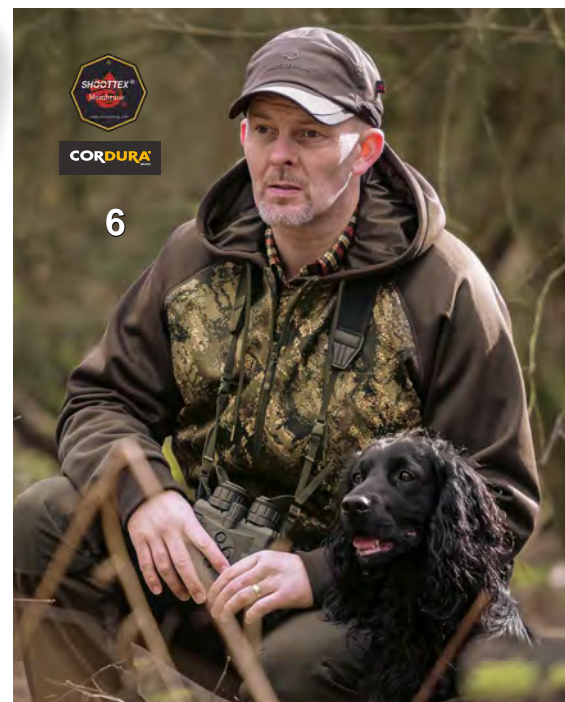

6



CORDURA



ShooterKing®

Klassik

8 HIGHLAND 2.0 Serie

- unser Bestseller seit Jahren für Damen und Herren

Jagdjacke: 2 Wärme-, 2 Beutel-, 2 Brust-, 1 wasserdichte Rücken-, 1 Ärmel-, 3 Innentaschen mit Reißverschluss oder Magnet. Belüftungsreißverschluss unter den Armen, Sturmklappe, Frontreißverschluss und Druckknöpfe. Abnehmbare Kapuze, wunderschönes wärmendes Karo-Innenfutter.

Herren:

81287 S (004) - 5XL (011) ab € 259,90

Damen:

81288 XS (003) - XL (007) € 259,90

Jagdhose: mit elastischem Cordura am Gesäß und Knien. 2 Vorder-, 2 Beintasche, 2 Gesäßtaschen, 1 Messertasche. Wunderschönes wärmendes Karo-Innenfutter.

Herren:

82134 S (004) - 5XL (011) ab € 159,90

Damen:

82133 XS (003) - XL (007) € 159,90

Außenstoff: 65% Polyester, 35% Baumwolle;

Elastisches Futter: 55% Baumwolle, 42% Viskose, 3% Elasthan (Lykra); Elastischer Cordura-Besatz: 88% Cordura Nylon, 12% Elasthan;

Shootex Membrane: 100% Polyurethan-Membrane (PU)

9 DAWN Wendekappe

Wendbare, Kappe mit Ohrklappen. Außen: Super Canvas - Innen: warmes Fleece.

Oberstoff: Super Canvas 65% Polyester, 35% Baumwolle;

Futter: 100% Polyester;

Shootex Membrane: 100% Polyurethan-Membrane (PU)

87203 S (004) - 2XL (008) € 39,95

10 SILVA 2.0 Jagdanzug

ShooterKings Bestseller in neuem Design, wendbar von grün auf Mossy Oak Blaze Camo. Auflaminierte Shootex Membrane, daher 30% Gewichtsersparnis.

Wendjacke: Ärmel und Taschen mit Fortis Cordura besetzt. Abnehmbare Kapuze. 2 Beutel-, 2 Wärme-, 2 Innen-, 1 Brust-, 1 Napoleon-, 1 Ärmel-, 1 Rückentasche mit Reißverschluss. Mossy Oak Blaze Camo Wendeseite mit 2 Taschen.

81252 S (004) - 5XL (011) ab € 249,95

Jagdhose: Auflaminierte Membrane, daher 30% Gewichtsreduktion. Vorderbein bis zum Schritt mit reiß- und dornenfestem Fortis Cordura besetzt, ebenso Patten, Kniebeuge, Tascheneingriffe. 2 Seiten-, 2 Gesäß-, 1 Messer-, 2 Beintaschen. Beinweite verstellbar.

82129 S (004) - 5XL (011) ab € 149,95

Außenstoff: 100% Cordura Nylon; Besätze: 100% Fortis Cordura Nylon; Futter: 100% Polyester;

Shootex Membrane: 100% Polyurethan-Membrane (PU)



MOSSY OAK

NEU: Jetzt mit Mossy Oak Blaze Wendeseite



Neu

BEST
SELLER



8

Neu



NEU: mit wärmendem Karo-Innenfutter

Neu

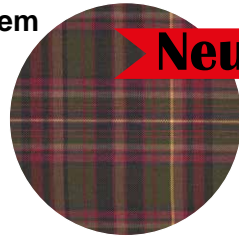

8



9

wendbar

10





BEST SELLER



1 MOSSY OAK

Softshell Jacke zum Wenden

Eine Seite uni braun, die andere Seite Blaze Orange Camo. Auflaminierte Shootex Membrane: absolut winddicht, keine versiegelten Nähte, höchste Atmungsaktivität 5.000 g/m²/24 Std. Wendbar auf dunkelbraune Innenseite, Taillezug, elastische Stulpen. Neun Reißverschlusstaschen innen und außen.

Oberstoff: 100% Polyester;
Shootex-Membrane: 100% Polyurethan-Membrane (PU)

Herren Jacke:

81254 S (004) - 5XL (011) ab € 139,-

Damen Jacke:

81253 S (004) - XL (007) € 139,-



PIRSCH

Test 4/2020

Gesamturteil: 5 von 6 Punkten

2 DIGITEX Softshell Jacke

Digitex Softshell-Jacke zum Wenden:

Superleicht und lautlos, da Membrane auflaminiert ist. Modell wirkt sportlich. Reflektierender Streifen, 2 Brust-, 2 Einschubtaschen auf Uni- und auf Camoseite. Absolut winddicht, hoch atmungsaktiv, keine versiegelten Nähte. Elastische Armstulpe mit Daumenloch.

Oberstoff: 100% Polyester; Futter: 100% Polyester;
Shootex Membrane: 100% Polyurethan-Membrane (PU)

eine Seite: uni braun

andere Seite: Digitex grün-braun

Herren Jacke:

81100 S (004) - 5XL (011) ab € 114,95

Damen Jacke:

81099 XS (003) - XL (007) € 114,95



eine Seite: uni braun

andere Seite: Digitex Blaze Camo orange

Herren Jacke:

81101 S (004) - 5XL (011) ab € 114,95

Damen Jacke:

81102 Größen: XS, S, L, XL € 114,95

3



BEST PRICE



3 DIGITEX PrimaLoft Wendejacke

Mit abzipfbarem Arm und Membrane.

4 Tragemöglichkeiten - nur ein Modell.

Wärmende -

1. grüne Stepp-Jacke mit Membrane
2. Camojacke mit Membrane
3. grüne Steppweste mit Membrane
4. Camo Weste mit Membrane

Oberstoff 1: 100% Polyester Trikot; Oberstoff 2: 100% Cordura Nylon; Wattierung: PrimaLoft 100% Polyester;
Shootex-Membrane: 100% Polyurethan-Membrane (PU)

81293 S (004) - 5XL (011) ab € 129,-



ShooterKing®

4 FOREST MIST CAMO

Eine Seite von Forest Mist Camo rot andere Seite dunkelgrün. Dieselbe Machart wie Softshell Blaze Jacke mit 9 Reißverschluss-Innen- und Außentaschen. Mit auflaminierter Shootex Membrane, daher absolut winddicht, atmungsaktiv und geräuschlos. Keine versiegelten Nähte. Taillenzug, Wärmestulpen.

Oberstoff: 100% Polyester;
Shootex-Membrane: 100% Polyurethan-Membrane (PU)

Herren Jacke:

81185 S (004)-5XL (011) ab € 184,-

Damen Jacke:

81186 XS(003) - XL(007) € 184,-

Neu

Neu

4

4

Neu

5

Wendbare Softshell Jacken

WENDBAR

5 WOODLANDS CAMO

Weltneuheit. Geradezu sensationelles Verschmelzen mit der Natur. Federleicht, dennoch dornenfest. Wasser- und winddicht, atmungsaktiv und geräuschlos dank auflaminierter Shootex Membrane. Wasserdicht versiegelte Nähte! Taschen beidseitig zugänglich wie bei Softshell Forest Mist Camo und Mossy Blaze.

Oberstoff: 100% Polyester;
Shootex-Membrane: 100% Polyurethan-Membrane (PU)

Herren Jacke:

81187 S (004)-5XL (011) ab € 195,-

Damen Jacke:

81188 XS(003) - XL(007) € 195,-

dazu passende WOODLAND Kappe:

87213 Einheitsgröße € 29,95

Neu

Neu

5

ShooterKing®

Hosen

1 CORDURA Hose

Mit elastischen Corduraeinsätzen an Gesäß und Knie. Nichts kneift, Hose sitzt perfekt in allen Größen! Federleichtes, dornen- und abriebfestes Cordura aus dem Hause DuPont.

Material: 65% Polyester, 35% Baumwolle; Cordura-Einsätze: 67% Cordura Nylon, 25% Nylon, 8% Elasthan

Herren einfarbig:

82140 S (004) - 5XL (0011) ab € 105,-

Damen einfarbig:

82141 XS (003) - XL (007) € 105,-

Herren zweifarbig: (mit dunklen Corduraeinsätzen)

82146 S (004) - 5XL (011) ab € 105,-

Damen zweifarbig: (mit dunklen Corduraeinsätzen)

82144 XS (003) - XL (07) € 105,-

2 PRO HUNTER Hose

Zweifarbige: Hellerer Grundton für die sommerliche Natur, mit braunen hoch elastischen Corduraeinsätzen.

Material: 65% Polyester, 35% Baumwolle; Cordura-Einsätze: 67% Cordura Nylon, 25% Nylon, 8% Elasthan

Herren Hose:

82114 S (004) - 5XL (011) ab € 109,99

Damen Hose:

82113 S (004) - XL (007) € 109,99

3 FOREST Summer Hose

Bewährt und beliebt seit Jahren.

2 tiefe Vordertaschen, 2 Beintaschen mit Reißverschluss, 2 Messertaschen, 2 Gesäßtaschen mit Reißverschluss. Vorgeformte Knie, rutschfester Bund.

Material: Super Canvas 65% Polyester, 35% Baumwolle

82147 XS (003) - 5XL (011) ab € 79,-



NEU: Anti-Zeck & Anti-Mosquito bei allen Hosen.



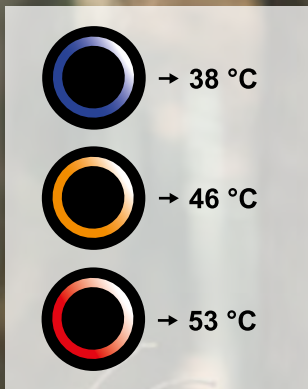

JÄGER Verteilt Wärme optimal. Komfort: 5 von 5 Punkten
Test 01/2021

Niedersächsischer JÄGER 5,5 Stunden mögliche Wärme. Dazu noch wasserdicht und atmungsaktiv.
Test 23/2020

Gegen Kälte

1 i-HEAT Heizweste

Mit integrierter Wärmemembrane im Rücken (Nano-Heizröhrchen). Stufenlose Temperaturregelung von 38-53 °C, einstellbar mit Druckknopf im linken Brustbereich. Wasserfester USB Anschluss zum einfachen Laden an Powerbank. Zusätzliche Wärmefütterung, seitliche Stretch-Einsätze.

Oberstoff: 100% Polyester; Futter: 100% Polyester; Shootex Membrane: 100% Polyurethan-Membrane (PU)

81005 XS (003) - 3XL (009) ab **€ 189,-**



3 Jacke FOREST WOOLEN

Längere Jacke aus gewaschener Wolle. Elegant sportlich, funktionell, 2-Wege-YYK-Reißverschluss an der Vorderseite, YKK-Reißverschluss an Brust und Armtasche, 2 Seitentaschen mit YKK Reißverschluss

Oberstoff: 60% Polyester, 40% Wolle; Besätze: 100% Cordura Nylon; Futter: 100% Polyester

Herren grün:

81133 S (004) - 5XL (011) ab **€ 149,-**

Herren braun:

81136 S (004) - 5XL (011) ab **€ 149,-**

Damen grün:

81138 XS (003) - XL (007) **€ 149,-**

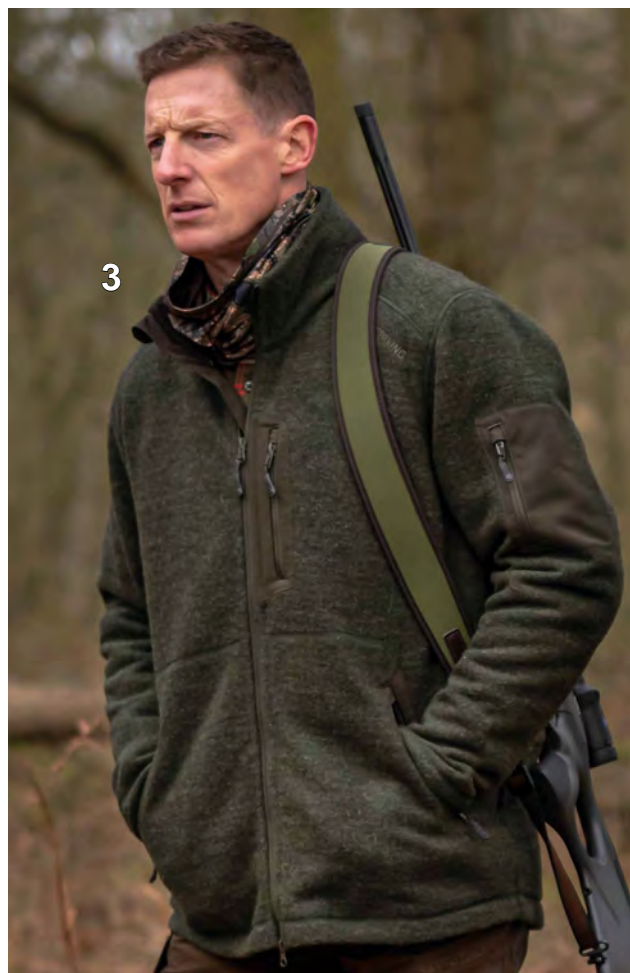

2



1



3

1 Polo Hemd GAME

Wirkstrick, mit Brusttasche.

Material: 100% Baumwolle

grün:

83250 S (004) - 5XL (011) ab € 39,90

braun:

83251 S (004) - 5XL (011) ab € 39,90

2 T-Shirt GAME

Wirkstrick wie Polohemden. Exzellente Qualität, Passform und Elastizität.

Oberstoff: 100% Baumwolle

grün:

83253 S (004) - 5XL (011) ab € 29,95

braun:

83252 S (004) - 5XL (011) ab € 29,95

3 T-Shirt OUTLANDER

Doppelpack: 2 T-Shirts mit Logo Shooterking in rot und schwarz. Farbe: schilf und khaki

Oberstoff: 100% Baumwolle

83254 S (004) - 5XL (011) ab € 49,-

Serie OUTLANDER

100% beste strapazierfähige Baumwolle mit Patina-Waschung, leicht gewacht und wasserabweisend.

5



6



7



4



4 Hoodie

Klassischer Hoodie aus 100 % Baumwolle, markantes Shooterking Logo am Ärmel

Material: 100% Baumwolle

83160 S (004) - 5XL (011) ab € 66,-

5 Hose OUTLANDER

sportlicher Schnitt, 2 Beintaschen, 2 Gesäßtaschen, 2 Vordertaschen, elastischer Bund.

Oberstoff: 100% Baumwolle

82115 S (004) - 5XL (011) ab € 69,95

6 Shorts OUTLANDER

Shorts in angenehmer Beinlänge, 2 Gesäßtaschen, 2 Vordertaschen, elastischer Bund.

Oberstoff: 100% Baumwolle

82120 S (004) - 5XL (011) ab € 59,95

7 Weste OUTLANDER

2 Brusttaschen mit Patten, 2 Beuteltaschen, Napoleontasche, Innentasche, Doppelzip.

Oberstoff: 100% Baumwolle

81006 M (005) - 5XL (011) ab € 69,95

AKTIV:

1 STOCKHOLM Thermohemd

Unsere schönste Neuheit des Jahres. Leuchtendes Rot verbindet sich mit jagdlichem Grün. Kräftige, angeraute Baumwolle, 2 Pattentaschen, 2 Reißverschlussstaschen

Material: 100% Baumwolle gebürstet

84700 S (004) - 5XL (011) ab € 49,-

2 KOPENHAGEN Thermohemd

Wollweiches Thermohemd, lodengrün, 2 Pattentaschen, Kunstlederbesatz am Kragen und Ellbogen, elegante Ziernähte. Fühlt sich an wie echte Merinowolle.

Material: 100% Baumwolle gebürstet

84701 S (004) - 5XL (011) ab € 59,-

3 EDINBURG Hemd

Mit großer Brusttasche, Innenseite Kragen und Manschette farblich unterlegt.

Material: 100% Baumwolle gebürstet

84703 S (004) - 5XL (011) ab € 49,-

4 HELSINKI Jagdhemd

Thermohemd, frisches Strichkaro grün/blau. Mit Brusttasche, farblich abgesetzter Innenkragen und Manschette.

Material: 100% Baumwolle gebürstet

84702 S (004) - 5XL (011) ab € 39,95

SHOOTERKING:

5 ELK Hemd

Besonders leicht, grün-kariert, mit Brusttasche

Material: 100% Baumwolle gebürstet

83220 S (004) - 5XL (011) ab € 49,90

6 HUNTFLEX Hemd

Aus hautfreundlicher Baumwolle

Material: 100% Baumwolle gebürstet

83221 S (004) - 5XL (011) ab € 49,90

Jagdhemden für Herren



Neu

1



2

Neu



3



4

Neu

Jagdhemden für Damen

7



8



6

Neu



5

Neu



7 FREE MOVE Hemd

Langarm, Rückenbelüftung, 2 Pattentaschen, Reißverschluss-Tasche, Schulterklappen, leicht elastisch.

Material: 65% Polyester, 35% Baumwolle gebürstet

83212 S (004) - XL (007) € 42,-

8 PRO HUNTER Thermohemd

2 Pattentaschen, Reißverschluss-Tasche, Kunstlederbesatz am Ellbogen.

Oberstoff: 100% Baumwolle (stark gebürstet); Besätze: Kunstleder

83217 XS (003) - 3XL (009) € 69,95

1 XPO Pro RF Parka

Pre-Vent™ wasserdichte Membran, windabweisend, atmungsaktiv. Die Primaloft Wärmeisolierung bietet Wärme ohne aufzutragen. Sehr gutes Preis-Leistungs-Verhältnis.

Verstellbare, abnehmbare Kapuze. Schultern verstärkt, mit Jagdtasche, seitliche Öffnung für mehr Bewegungsfreiheit.

Oberstoff: 100% Polyester + PU-Membran;
Isolation: 100% Polyester; Innenfutter: 100% Nylon
Verstärkungen: 90% Polyester, 10% Elasthan (Spandex)

Blaze:

89570 S (004) - 5XL (011) ab € 275,-

Jagdgrün:

89571 S (004) - 3XL (011) ab € 275,-

PRE-VENT.
WATERPROOF - WINDPROOF - BREATHABLE



Neu



1

Neu



2

BROWNING



3

Neu

2 SUMMIT Fleece

Perfekter Sitz, Farbe: Khaki

Oberstoff: 100% Polyester

Weste:

89607 S (004) - 3XL (009) € 70,-

Jacke:

89606 S (004) - 3XL (009) € 89,-

Neu

3 SNAPSHOT Hoodies

In unterschiedlichen Ausführungen erhältlich.

Farbe: grau

Material: 60% Baumwolle, 40% Polyester

Klassische Form mit Einschubtaschen, Kapuze und Body braun gefüttert:

89564 S (004) - 3XL (009) € 59,-

Mit Vorderreißverschluss:

89565 S (004) - 3XL (009) € 69,-

Mit warmen Faserpelzfutter in Kapuze und Body, Vorderreißverschluss:

89566 S (004) - 3XL (009) € 79,-



Neu



5

4



4 Schießweste PRO SPORT

Für Rechts- und Linkshänder geeignet. Rückenteil aus Mesh, aufgesetzte Tasche, verstellbare Taille, 2-Wege-Reißverschluss
NEU: Schnitt mit verbesserter Passform an der Taille. Gewicht Patronen wird entlastet.

Oberstoff 1: 100% Baumwolle; Oberstoff 2: 100% Polyester

camel:

89601 S (004) - 3XL (009) € 119,-

grau/grün:

89602 S (004) - 3XL (009) € 119,-

5 Schießweste ELITE

Leichtes und komfortables Material, für Rechts- und Linkshänder geeignet. Aufgesetzte Tasche, verstellbare Taille, 2-Wege-Reißverschluss. Farbe: braun

Oberstoff 1: 100% Baumwolle; Oberstoff 2: 100% Polyester

89600 S (004) - 3XL (009) € 139,-

6 MITTEN PRO SHOOTER

Schießhandschuh

Leicht perforierte, rutschfeste Innenhand. Mesh zwischen den Fingern. Farbe: schwarz

Oberstoff 1: 100% Polyester;

Oberstoff 2: 60% Polyester 40% Polyurethan

89587 S (001) - XL (004) € 33,-

6



7 REACTAR G3 Schießpolster

Verändert den Visierpunkt nicht, fängt den Rückstoß ab. Maße: 16,5 x 8,7 cm x 7 mm

37092.500 Einheitsgröße € 24,-

7



mit Taschen für Gelpads

8

8 Schießweste ALABAMA

Unser bewährter Bestseller aus gewachstem Stoff. Perfekte Passform, gleitfähiger Besatz für Rechts- und Linksschützen, große Tunneltasche zum öffnen hinten, Seitenschlitze, Spezialtasche rechts und links für das Rückstoß-Gelpad.

Material: 65% Polyester, 35% Baumwolle

89030 S (004) - 4XL (010) ab € 65,-

9 Schuhschutz CORDURA

Schützt auch die Mündung der Flinte vor Beschädigungen.

Material: 100% Cordura Nylon

67550 Einheitsgröße € 9,99

9



AKAH
Exklusiv

Für Jagd und Freizeit

BEST SELLER

1 TROYER

Bestseller - perfekter Schnitt, Ellbogen mit Super Canvas Besatz, Brusttasche mit Reißverschluss, hervorragende Qualität, kaum Pilling, waschbar

Außenstoff: 100% Wolle (Lammwolle);
Besätze: Super Canvas, 65% Polyester, 35% Baumwolle

Herren Troyer:

83176 S (004) - 5XL (011) ab **€ 115,90**

Damen Troyer:

83175 M (005) - XL (007) **€ 115,90**



ShooterKing®

2

BEST PRICE



2

2 HUNTER Jagdstrick

Elastisch gestrickt, schöne jagdliche Melange-Farbe, maschinenwaschbar.

Material: 70% Acryl, 30% Wolle

Rundhalspullover:

83780 S (004) - 5XL (011) ab **€ 49,-**

Strickjacke mit 2 seitlichen Taschen:

83782 M (005) - 5XL (011) ab **€ 65,-**

Neu

3



3 HUNTFLEX Merino Jumper

Extrem geschmeidig und hautfreundlich durch extra zarte Merinowolle und weiche Baumwollfasern. Ellbogenbesätze aus weichem Lammleder.

Oberstoff: 55% Wolle (Merino), 45% Baumwolle;

Besätze: 100% Lammleder

83169 S (004) - 4XL (010) ab **€ 115,90**

AKAH
Exklusiv

4

4 Jagdliche T-Shirts

Wunderschön gestaltet und hochwertig gearbeitet. Mit edlem Jagdmotiv und bester Passform.

Material: 98% Baumwolle, 2% Elasthan

Motiv Hirsch:

83748 S (004) - 2XL (008) **€ 24,95**

Motiv Keiler:

83745 S (004) - 2XL (008) **€ 24,95**



4





1 PSS X-TREME PROTECT Sauenschutzhose

Bei der Entwicklung der X-treme Protect Sauenschutzhose hatte PSS den Anspruch, ein leistungsfähiges Produkt für den professionellen Nachsuchen Einsatz zu schaffen. Merkmale wie Sicherheit, Robustheit, Komfort durch Bewegungsfreiheit und Atmungsaktivität standen dabei im Vordergrund.

Elastische Stretch-Materialien und athletischer Schnitt schaffen echte Bewegungsfreiheit. Das Design verzichtet auf viele Nähte und hat somit wenige Angriffspunkte.

Obermaterial Vorderseite: 83% Polyamid, 17% Polyester (Vectran); Rückseite: 90% Polyamid, 10% Elasthan; Futter: 100% Polyester; Stichschutz: 83% Polyethylen, 10% Polyester, 7% Elasthan (Lycra)

Rot:
89970 046-064, 024-030* ,94-110* ab € 429,-
Grün:
89958 046-064, 024-030* ,94-110* ab € 429,-

DIE SCHÜTZENDE



Vectran

Verlängerter Nierenschutz,
flexibler Dehnbund

Belüftungsgitter
am Hosenträger

Seitentaschen
mit schmutzabweisender
Cordura-Abdeckung. Reiß-
verschluss lässt sich von
unten nach oben öffnen,
um ein selbständiges
Öffnen zu vermeiden.

Seitentasche aus Cordura
mit Smartphonefach

3M Reflektoren

Bewährtes
„Air“-Belüftungssystem

100% Cordura Kniebesatz

Cordura Bein-Innenver-
stärkung, wasserdicht

Herausnehmbare Gamaschen

Knöpfe für Hosenträger

1

Im vorderen Beinbereich ist die Hose mit einer 100% wasserdichten, dampf-offenen RainTex Membrane ausgestattet. Diese ist zum besseren Schutz vor Nässe bis in den hinteren Wadenbereich durchgezogen. Dies hat zur Folge, dass sich der Oberstoff nicht mit Nässe aufsaugen kann.

Durchstoßprüfung



EN 13567

Sicher wie nie zuvor erreichen wir mit unserem Rundumschutz im Mittelwert bis zu 900 Newton.

Zertifiziert in Deutschland auf Durchstoßwiderstand.

An folgenden Punkten:

Vorderseite:

- Oberschenkel
- Knie und Schienbein

Rückseite:

- Oberschenkel
- Kniekehle
- Wadenbereich



Das Stichschutzmaterial **WILD PROTECTION** „Made in Germany“ sorgt auch für eine kühlende Struktur und somit ein geringeres Hitzeempfinden auf der Haut.

1



2 PSS HOSENTRÄGER zum Anknöpfen

Robust und elastisch. 5 cm breit.
Passend für X-treme Protect Hose.

Material: 53% Polyester, 36% Polyamid, 11% Elasthan

89968.000 75 cm lang € 29,-
89968.001 95 cm lang € 29,-

2



3 PSS RAINTEX® PROTECT Imprägnierspray

Ideal für Forst- und Outdoorbekleidung, sowie für Schuhe. Es macht Leder und Gewebe wasser- und schmutzabweisend, ohne die Transpiration zu verändern. Sympatex und Gore-Tex geeignet.

89980 500 ml (1l = € 35,-) € 17,50



Gefahr. Extrem entzündbares Aerosol. Behälter steht unter Druck: kann bei Erwärmung bersten. Verursacht Hautreizungen. Verursacht schwere Augenreizung. Kann Schläfrigkeit und Benommenheit verursachen. Kann bei Verschlucken und Eindringen in die Atemwege tödlich sein. Giftig für Wasserorganismen, mit langfristiger Wirkung.

3



1 PSS X-TREME SHELL

Softshelljacke

Aus Stretchmaterial, wind- u. wasserdicht, mit Membrane (10.000 mm Wassersäule, Nähte sind nicht verschweißt) und 3M-Reflektoren. Extrem robuste Verstärkungen an Schultern und Ellbogen. Gutes Belüftungssystem unter den Armen atmungsaktiv, isolierend gegen Kälte, hohe Anordnung der Taschen (bezüglich Tragegurt), Smartphone-Tasche

Obermaterial: 100% Polyester; Verstärkung: 95% Nylon, 5% Polyester; Futter: 100% Polyester

89961 S (004) - 3XL (009) ab € 129,-



2



2 PSS X-TREME ARCTIC

Faserstrickjacke gelb-rot

Hochwertige, wärmende Strickfleecejacke mit innenliegendem Faserpelz. Die Luft im Strickgewirk hat eine isolierende Wirkung. Durch den Verzicht einer Membrane zwischen Strickgewirk und Faserpelz wird eine natürliche Atmungsaktivität erzeugt. Extrem robuste Besätze an Schultern und Ellbogen, 3M Reflektoren, 2 geräumige Brusttaschen, Schubtaschen, Ärmeltasche

Obermaterial: 100% Polyester; Verstärkung: 95% Nylon, 5% Polyester

89960 S (004) - 3XL (009) ab € 129,-

BEST SELLER

3



3 PSS X-TREME RAIN

Regenjacke

Zertifiziert nach DIN EN 343:

Schutzbekleidung gegen Regen, Nebel, Niederschlag der Klasse 3 mit höchster Anforderung. Mit RainTex® Membrane und 3 M-Reflektoren.

100% wasserdicht, hoch atmungsaktiv, DuPont™-Teflon® Nanotechnology, Reißverschlussbelüftung unter den Armen, Rückentasche, Werkzeug- / Gürteltasche, Maßbandring, Smartphone-Tasche, Separate, innenliegende Erste-Hilfe-Tasche

Obermaterial: 100% Polyester; Futter: 100% Polyester

89964 S (004) - 3XL (009) ab € 169,-



Neu

4



4 PSS X-TREME

Jagdhose Loden

Besten Tragekomfort für alle Outdoor- oder jagdlichen Tätigkeiten. Beim Tragen auf der direkten Haut verhindert das angenehme Innenfutter ein Kratzen auf der Haut.

An den stark beanspruchten Stellen wie Knie, Beininnenseite und Gesäß wurde die Hose nochmals zusätzlich verstärkt, die inliegende Lodengamasche schützt zuverlässig vor Zecken oder Feuchtigkeit. Das durchdachte Taschenkonzept und die Messertasche unterstützt sie bei allen praxisorientierten Aufgaben. Voll waschbar bei 30°C im Wollwaschprogramm.

Obermaterial: 74% Schurwolle, 24% Polyamid, 2% Elasthan; Cordura Besätze: 100% Polyamid

89957 044-062, 064, 48-54 lang ab € 239,-



5 PSS X-TREME VARIO

Ganzjahresjacke orange-grün

Robuste Verstärkung an Schultern und Ellbogen, Reißfester Stretch-Oberstoff, seitliche Belüftung, Rückentasche, Smartphone-Tasche, Stehkragen (Softshell), Coolmax®-Gewebe, **abnehmbare Ärmel auch als Weste tragbar.**

Obermaterial: 90% Polyester, 10% Elasthan;
Futter: 55% Polyester (Coolmax), 45% Polyester

89965 S (004) - 3XL (009) ab € 159,-



5



auch als Weste tragbar



5

6 PSS X-TREME WORK

Arbeitshose

Das Beste für die Arbeit im Revier und Wald und am Wochenende - erfüllt **kompromisslos professionelle Ansprüche.** Mit KWF Zertifikat.

Extrem robust durch Vectran, dabei sehr geringes Gewicht und extrem viel Bewegungsfreiheit durch 4-Wege-Stretch. Im vorderen Beinbereich bis hintere Wade mit wasserdichtem Oberstoff, Kniebesätze aus abriebfestem Cordura, Stretchzwickel ohne Nähte im Schritt, abnehmbare Zeckengamaschen mit Schuhhaken, Zollstock- /Smartphone-Tasche, Belüftung seitlich und am Hosenbund, atmungsaktive RainTex® Membrane sorgt für absoluten Nässeschutz.

Vorderseite: 83% Polyamid, 17% Polyester (Vectran); Rückseite: 90% Polyamid 10% Elasthan (Spandex); Cordura Besätze: 100% Polyamid; Futter: 100% Polyester

89977 46 (046) - 64 (064) ab € 219,-



6



7

7 PSS X-TREME ARCTIC

Faserstrickjacke Grün Melange

Robuste, Kevlar-ähnliche Besätze an Schultern und Ellbogen. Innen warmer Faserpelz, außen Faserstrick. Hochisolierend und sehr atmungsaktiv, 3M Scotchlite Reflektoren, Vielzahl an Taschen, innenliegende elastische Ärmelbündchen, Belüftungssystem unter den Armen.

Obermaterial: 100% Polyester;
Verstärkung: 95% Nylon, 5% Polyester

89986 S (004) - 3XL (009) ab € 129,-

8 PSS X-TREME Nordic

Strickweste grün-melange

Eine ärmellose Alternative um den Körper während oder nach der Arbeit warm zu halten. Extrem robuste Besätze an den Schultern, 3M Reflektoren, 2 geräumige Brusttaschen

Obermaterial: 100% Polyester;
Verstärkung: 95% Nylon, 5% Polyester

89987 S (004) - 3XL (009) ab € 79,-



9



Vectran



10

9 PSS X-TREME SKIN

Funktions-Shirt

aus Coolmax®, hoch atmungsaktiv und schnell trocknend, transportiert Feuchtigkeit, UV-beständig, antimikrobiell und reißfest, verlängerter Rücken, Brusttasche

Obermaterial: 100% Polyester

Langarm:

89972 S (004) - 3XL (009) ab € 49,50

Kurzarm:

89974 S (004) - 3XL (009) € 44,50

10 PSS X-TREME POLAR

Fleece-Shirt

Elastischer Microfleece für kältere Temperaturen. Hohe Isolation, guter Feuchtigkeitstransport Netzfutter unter den Achseln, Brusttasche

Obermaterial: 100% Polyester

gelb-rot:

89976 S (004) - 3XL (009) ab € 44,50

grün-schwarz:

89979 S (004) - 3XL (009) ab € 44,50



**BUILT TO
PERFORM**

Wir bei CARINTHIA verfolgen seit Jahrzehnten tagtäglich ein gemeinsames Ziel: die permanente, innovative und performanceorientierte Weiterentwicklung von Kälteschutz-Bekleidung und Ausrüstung - von Profis für Profis. Dabei gelten höchste Qualitätsansprüche, denn unsere Produkte werden zu 100% in Europa gefertigt.



LODEN ANSITZDECKE LEICHT

Die Loden Anstizdecke ist ein winterwarmer, flauschig weicher Kälteschutz zum schützenden Einwickeln beim Ansitz.

Isolation: G-LOFT® 175 g/m², 100% Polyester
Außenstoff: 30% Wolle, 30% Polyacryl, 32% Polyester,
3% Polyamide, 5% andere Fasern
Innenstoff: 100% Polyamide

87118 150x180 cm, 1.500 g € 119,95

NEW



G-LOFT® ANSITZKISSEN

Praktisches Sitzkissen für unterwegs. Dieses komfortable Kissen macht sich schnell bezahlt. Einfach ausrollen und man hat eine saubere und trockene Sitzfläche.

Isolation: G-LOFT® 350 g/m², 100% Polyester
Außenstoff / Innenstoff: 100% Polyester

87126 40x50 cm, 150 g € 25,90





LODEN ANSITZSACK STANDARD

Der Loden Ansitzsack Standard ist ein unverzichtbarer Jagdbegleiter bei niedrigen Temperaturen. Für eine optimale Passform sorgen die robusten, längenverstellbaren Schultergurte.

Isolation: G-LOFT® 300 g/m², 100% Polyester
 Außenstoff: 30% Wolle, 30% Polyacryl, 32% Polyester,
 3% Polyamid, 5% andere Fasern
 Innenstoff: 100% Polyamid

87119 175x75 cm, 2.000 g € 139,95



LODEN ANSITZSACK FELL

Das flauschige Innenfutter bietet zusätzlichen Wärme komfort bei extrem niedrigen Temperaturen. Für einen Standortwechsel muss man den Ansitzsack nicht komplett ausziehen, denn am Fußende befindet sich eine Lederlasche, mit der man den Ansitzsack nach hinten oder nach vorne klappen und im Hüftbereich fixieren kann.

Isolation: G-LOFT® 300g/m², 100% Polyester
 Außenstoff: 75% Wolle, 20% Polyamid, 5% Polyester
 Innenstoff: 100% Polyester

87120.001 Gr. M, 155x75, 2.300 g € 199,95

87120.000 Gr. L, 180x75, 2.600 g € 219,95

87121.000 Gr. XL, 180x85, 3.000 g € 249,95



ANSITZMANTEL MIT FUSSTEIL WEBPELZ

Das 2-in-1 System bietet Verwendung als Mantel und Ansitzsack. Dieses Modell ist in 3 Größen erhältlich und für Frau und Mann geeignet (evtl. Medium für Jägerin). Das Fussteil ist komplett abnehmbar bzw. mit 2 Lederlaschen im hinteren Hüftbereich hochklappbar und mittels Knopf fixierbar.

Isolation: G-LOFT® 300 g/m², 100% Polyester
 Außenstoff: 75% Wolle, 20% Polyamid, 5% Polyester
 Innenstoff: 100% Polyester



87122 Gr. M, 165x67, 3.100 g € 329,95

87123 Gr. L, 185x75, 3.900 g € 349,95

87124 Gr. XL, 195x80, 4.200 g € 369,95





G-LOFT® ISLG JACKE + HOSE

CARINTHIA®

JACKE

Die ISLG Jacke ist eine perfekte Jacke für Jäger. Gefertigt mit hochwertigem Südtiroler Strichloden, bietet sie eine moderne Optik, ausgereifte Materialien und durchdachte Details.

Isolation: G-LOFT® 40 g/m², 100% Polyester
 Außenstoff Arme & Hüfte: 3L Softshell GORE®, 100% Polyamid
 Außenstoff Körper: 75% Schurwolle, 25% Polyamid
 Innenstoff: 100% Polyamid

81737 Größe S (004) - 2 XL (008) € 249,-



G-LOFT® HUNTING SHIRT

Das G-LOFT® Hunting Shirt ist ein innovatives Funktionsshirt, welches sich ideal als mittlere Schicht (Mid-Layer), aber auch stand-alone tragen lässt. Es ist hervorragend mit allen Carinthia Jagdjacken kombinierbar und lässt die Komfort Temperatur weiter sinken.

Isolation: G-LOFT® 20 g/m², 100% Polyester
 Außenstoff: Techno Wool (51% Polyester, 35% Wolle, 14% Polyamid)
 Innenstoff: 100% Polyester

81725 Größe S (004) - 2 XL (008) € 189,90



HOSE

Die passende Hose zur Lodenjacke ISLG. Robuste und vielseitige Hose für die Jagd. Durch das strapazierfähige und leicht flexible Material wird ein sehr hoher Tragekomfort erreicht.

Isolation: G-LOFT® 40 g/m², 100% Polyester
 Außenstoff: 3L Softshell GORE®, 100% Polyamid
 Innenstoff: 100% Polyamid

81738 Größe S (004) - 2 XL (008) € 239,-

G-LOFT® MILG JACKE

Die Jacke ist nicht nur der perfekte Begleiter für den Ansitz, sondern auch für Hegearbeit und die Arbeit mit dem Jagdhund. Das Außenmaterial ist aus hochwertigem Strichloden. Die Jacke ist komplett geräuschlos und eignet sich hervorragend für Pirschjagden sowie Jagdreviere, bei denen das Wild besonders empfindlich auf Fremdgeräusche reagiert.

Isolation: G-LOFT®, Körper 125 g/m², Arme 80 g/m², 100% Polyester
 Außenstoff: 75% Wolle, 25% Polyamid
 Innenstoff: 100% Polyamid

81732 Größe S (004) - 3 XL (009) € 349,90

G-LOFT® TLLG 2.0 JACKE

TLLG bezeichnet die Abkürzung „Technical Light Loden Garment“. Bester Südtiroler Strichloden kombiniert mit Thermo-Stretch Einsätzen im Seiten-, Arm und Schulterbereich geben dieser Jacke enorme Flexibilität und machen sie somit zu einer dynamischen, geräuscharmen Jagdjacke.

Das Damenmodell bietet neben einem optimalen weiblichen Schnitt einen extra Zusatz an Thermo-Stretcheinsätzen im Rumpf- und Rückenbereich, dadurch gelingt es, die Passgenauigkeit für Frauen zu perfektionieren.

Isolation: G-LOFT® 30 g/m², 100% Polyester
 Außenstoff: 75% Schurwolle, 25% Polyamid
 Innenstoff: 100% Polyester

81729 Oliv Größe S (004) - 2 XL(008) € 259,90

81733 Grau Größe S (004) - 2 XL(008) € 259,90

81734 Lady Oliv Größe S (004) - 3 XL(009) € 259,90



G-LOFT® ILG JACKE

ILG steht für „Insulated Loden Garment“, eine vielseitige Ganzjahresjacke. Alleinstehend oder als Unterziehhacke, die G-LOFT® ILG überzeugt durch ihre Kompromisslosigkeit.

Isolation: G-LOFT® 40 g/m², 100% Polyester
 Außenstoff: 75 % Schurwolle, 25 % Polyamid, Strichloden
 Innenstoff: 100% Polyamid

81731 Größe S (004) - 3 XL (009) € 279,90





NEW

G-LOFT® LODEN PARKA LADY

Der Schnitt des Parkas wurde entsprechend der weiblichen Anatomie konstruiert und bietet höchsten Tragekomfort. Eine elastische Taillenregulierung und vorgeformte Ärmel sorgen für guten Sitz. Für den perfekten Look und die passende Performance sorgt das Zusammenspiel des traditionellen Obermaterials aus erstklassigem wasserabweisendem Loden und effektivem G-LOFT® Futter.

Isolation: G-LOFT®, Körper 145 g/m²,
Arme 110 g/m², 100% Polyester
Außenstoff 75% Wolle, 20% Polyamid, 5% Polyester
Innenstoff: 100% Polyamid



81721 XS (003) - 3 XL (009) € 399,95



G-LOFT® LODEN PARKA

Der G-LOFT® Loden Parka ist der perfekte Winterbegleiter. Die robuste Konstruktion in Verbindung mit der hervorragenden Wärmeleistung garantieren optimalen Kälteschutz.

Isolation: G-LOFT®, Körper 145 g/m²,
Arme 110 g/m², 100% Polyester
Außenstoff 75% Wolle, 20% Polyamid, 5% Polyester
Innenstoff: 100% Polyamid

81720 Größe S (004) - 2 XL (008) € 399,95



G-LOFT® LODEN HOSE

Passend zum Parka präsentiert sich die G-LOFT® Loden Hose. Der abgedeckte seitliche Reißverschluss ermöglicht ein unkompliziertes Anziehen.

Isolation: G-LOFT® 40 g/m²,
Zip-in Hose 80 g/m², 100% Polyester
Außenstoff: 75% Schurwolle, 25% Polyamid, Strichloden
Innenstoff 100% Polyamid

82720 Größe S (004) - 2 XL (008) € 289,95



G-LOFT® ULTRA LODENWESTE



Leicht, warm und gut geschnitten isoliert die G-LOFT® Ultra Loden Weste. Außen Strichloden und innen G-LOFT®, die perfekte Kombination.

Isolation: G-LOFT®, 60 g/m², 100% Polyester
Außenstoff: 75% Schurwolle, 25% Polyamid
Innenstoff: 100% Polyamid

81730 S (004) - 3 XL (009) € 169,-

G-LOFT® LODEN WENDEWESTE

NEW



Diese als Wendeweste konzipierte wärmende und gleichzeitig sehr leichtgewichtige Loden Weste ist der perfekte Begleiter bei der Jagd.

Isolation: G-LOFT®, 60 g/m², 100% Polyester
Außenstoff: 75% Schurwolle, 25% Polyamid,
Innenstoff: 60% Baumwolle, 40% Polyester

81379 S (004) - 2 XL (008) € 225,-

G-LOFT® TLLG 2.0 WESTE



Entsprungen aus der innovativen TLLG Jacke, begeistert die TLLG Weste nicht nur durch ihre passgenaue Schnittführung, sondern auch durch die verwendete G-LOFT® Technologie.

Isolation: G-LOFT®, 30 g/m², 100% Polyester
Außenstoff: 75% Schurwolle, 25% Polyamid
Innenstoff: 100% Polyester

81736 S (004) - 3 XL (009) € 179,-

G-LOFT® TLLG 2.0 WESTE LADY



Das Damenmodell verfügt über zusätzliche Thermo- Strecheinsätze im Rumpf- und Rückenbereich, sowie einen angepassten weiblichen Schnitt, um eine perfekte Passgenauigkeit für Frauen zu gewährleisten.

Isolation: G-LOFT®, 30 g/m², 100% Polyester
Außenstoff: 75% Schurwolle, 25% Polyamid
Innenstoff: 100% Polyester

81735 S (004) - 3 XL (009) € 179,-

Kappen

1 LODENKAPPE

mit Lederband für Bruch.

Oberstoff: 65% Wolle, 35% Polyester

83743 Einheitsgröße € 20,-

2 FACEMASK MOBUC

Zur Jagd auf Schalenwild.

Oberstoff: 100% Polyester

89395.000 Einheitsgröße € 25,-

3 BEANIE QUICK COVER

Schlauchtuch mit A-TACS-Färbung für die Drückjagd und Pirsch.

Oberstoff: 100% Polyester

89410.008 Einheitsgröße € 20,-

4 ROCHEFORT

Schieberkappe, leicht und regenfest.

Oberstoff: 97% Baumwolle, 3% Elasthan

89414 56 (056) - 60 (060) € 39,-



Neu 2



Neu 3



4

Neu



5



6



7



8

Neu



9



10

Neu



11

Neu



12



13

Neu

Neu



15



14

Neu



wendbar

16

Neu



wendbar

17

Aus 100% Baumwolle:

5 BEACON

89397.000 Einheitsgröße € 20,-

6 DEER SCENE

89409.036 Einheitsgröße € 25,-

7 DURAWAX

89409.035 Einheitsgröße € 25,-

8 BUCKSHOT

89404.000 Einheitsgröße € 20,-

Für warme Tage:

9 SEAN marine/braun

Oberstoff 1: 100% Polyester;

Oberstoff 2: 100% Baumwolle

89396.000 Einheitsgröße € 20,-

10 BROWN BUCK

Oberstoff: 65% Baumwolle, 35% Polyester;

Mesh: 100% Polyester

89406.001 Einheitsgröße € 20,-

11 UNLIMITED GRACE

Oberstoff: 100% Polyester

89398.000 Einheitsgröße € 20,-

12 UNLIMITED BONE

Oberstoff 1: 60% Polyester, 40% Baumwolle;

Oberstoff 2: 100% Baumwolle

89399.001 Einheitsgröße € 20,-

13 UNLIMITED BROWN

Oberstoff 1: 60% Polyester, 40% Baumwolle;

Oberstoff 2: 100% Baumwolle

89399.000 Einheitsgröße € 20,-

14 HALF BLAZE BLACK

Oberstoff: 50% Baumwolle, 50% Polyester

89403.001 Einheitsgröße € 15,-

15 CENTERFIRE

Oberstoff: 80% Polyester, 20% Baumwolle

89400.000 Einheitsgröße € 25,-

Für kalte Tage:

16 POLAR FLEECE

Oberstoff: 100% Acryl; Innenfutter: 100% Polyester

89410.011 Einheitsgröße € 21,-

17 DEER SCENE braun-orange

Außenstoff: 95% Acryl 4% Nylon 1% Elasthan;

Innenseite: 100% Polyester

89410.012 Einheitsgröße € 25,-

Handschuhe



1 Browning PRO HUNTER

Mit perforierter Innenhand, wasserdicht, Schießfinger

Oberstoff 1: 90% Polyamid 10% Elasthan;
Oberstoff 2: 60% Polyamid 40% Polyurethan

89588 S (001) - XL (004) € 39,-

2 Browning WINTER

Extra warm gefüttert, lange Stulpen, wasserdicht, Schießfinger

Oberstoff 1: 100% Polyester; Oberstoff 2: 76% Polyester, 60% Polyamid 17% Polyamid, 7% Elasthan; Handgelenk: 95% Polyester, 5% Elasthan

89589 S (000) - XL (003) € 39,-

3 Wärmefäustlinge

Besonderheit: Tasche für Wärmer. Fingerkappe zum Umklappen, Magnetverschluss, lange Pulsstulpe, wasserdicht durch Membrane, dick mit Thinsulate gefüttert, absolut lautlos, rutschfeste Innenhand.

Material: 100% Polyester

87540 S (001) - XL (004) € 25,-

4 BUCHE Fleece-Handschuh

Thinsulate gefüttert, lange gestrickte Stulpe, pulswarm, Innenhand mit rutschfestem Belag, links und rechts Schießfinger

Material: 100% Polyester

87560 S (001) - XL (004) € 23,-

Hüte

5 ROLLHUT Damen

knautschbar, wasserabweisend, Zierband mit Hirschkopf und Hornknopf an der Seite

Material: 100% Wolle *

87277 55 (055) - 60 (060) € 55,-

6 FLATCAP

aus Vintage Leder

Material: 100% Leder *

87284 55 (055) - 61 (061) € 59,90

7 ROLLHUT Herren

mit attraktivem Lederband, wasserabweisend, kann zusammengerollt werden ohne die Form zu verlieren.

Material: 100% Wolle *

87271 55 (055) - 61 (061) € 52,90

8 JAGDHUT zum Wenden

mit Signalband, knautschbar, wasserabweisend

Material: 100% Wolle

87260 56 (056) - 61 (061) € 79,-

9 FORSTMEISTER Wollfilzhut

wetterfest

Material: 100% Wolle

87220 53 (053) - 61 (061) € 45,-

10 SAUJÄGER

Zünftiger Lodenhut mit Schmuckband, wetterfest.

Material: 100% Wolle *

87265 56 (056) - 61 (061) € 39,90

11 Fleece SCHAL

Material: 100% Polyester

87413 signalrot / 180 x 25 cm € 14,90



Neu



Socken und Strümpfe

1 FUNKTIONSSOCKE

mit Frotteepflüschsohle

Der Elastikbund sorgt für perfekten Sitz im Schaft, kein Verrutschen, kein Einengen. Verstärkte Frotteesohle mit hautsympathischer Baumwolle beugt allergischen Reaktionen vor. Überziehenfrottee schützt vor Blasen und Druckstellen. Guter Feuchtetransport für ein angenehmes Fußklima.

Material: 60% Schurwolle, 30% Baumwolle, 10% Polyester

39-41 (001) / 42-44 (002) / 45-47 (003)

85050 kurz € 13,-

85060 halblang € 15,-



2 EICHENLAUB

Herrensocke mit eingestricktem Muster. Komfortpolster aus Plüsch, besonders fußgesund.

Material: 70% Wolle, 30% Polyamid

39-41 (001) / 42-44 (002) / 45-47 (003)

85827 € 9,-



3 ENTE Herrensocke

mit bildschöner, naturgetreuer Stickerei.

Material: 40% Wolle, 30% Polyacryl, 30% Polyamid.

39-41 (001) / 42-44 (002) / 45-47 (003)

85847 € 9,-

4 INGO warme Stiefelsocke

aus Vollplüsch, hochelastisch, mollig warm, waschmaschinenfest.

Material: 70% Wolle, 30% Polyamid

39-41 (001) / 42-44 (002) / 45-47 (003)

85811 € 16,-

5 SVEN Bundhosenstrumpf

extra lang, mit Rippe. Spezialstrumpf mit Klimakammer, maschinenwaschbar.

Material: 70% Schurwolle, 30% Polyamid

39-41 (001) / 42-44 (002) / 45-47 (003)

85081 € 18,50

6 MARK Bundhosenstrumpf

extra lang, waschmaschinenfest, Zopfmuster.

Material: 70% Schurwolle, 30% Polyamid

39-41 (001) / 42-44 (002) / 45-47 (003)

85071 € 16,-



MEINDL SOCKEN

7 Socke TREKKING

ein "Muss" bei Stiefeln oder Schuhen mit Gore-Tex. Höchste Atmungsaktivität.

58% Baumwolle, 32% Polyester, 8% Polyamid, 2% Elasthan

36-39 (001) / 40-43 (002) / 44-47 (003)

85508 € 17,90

8 Socke JAGD

anatomisch gestrickt, speziell für die Jagd, bei 30°C waschbar.

48% Merinowolle, 40% Polyester (Thermolite), 10% Polyamid, 2% Elasthan

36-39 (001) / 40-43 (002) / 44-47 (003)

85509 € 22,90

9 Socke MAGIC

mit leichten Polsterzonen für den Alltag, Sport oder kürzere Wandertouren.

60% Polyester, 30% Baumwolle, 8% Polyamid, 2% Elasthan

36-39 (001) / 40-43 (002) / 44-47 (003)

85511 € 18,90

MEINDL



BEST PRICE

Gummistiefel

10 TRACKER Comfort braun

Bewährte tolle Passform:

- aus strapazierfähigem Qualitätskautschuk
- griffige, selbstreinigende Mehrkomponentensohle
- seitlicher Reißverschluss zum bequemen Einstieg
- sowohl mit leichtem, **antibakteriellem braunem Jerseyfutter**
- oder mit wärmendem, **4 mm schwarzem Neoprenfutter** erhältlich

Jersey Innenfutter:

86263 37 (037) - 48 (048) € 85,-

Obermaterial: 100% Kautschuk; 100% Baumwolle (Jersey)

Neopren Innenfutter:

86261 37 (037) - 48 (048) € 99,-

Obermaterial: 100% Kautschuk; Futter: 100% Neopren



NEU: Jetzt erhältlich mit

- ✓ Jersey Innenfutter oder
- ✓ Neopren Innenfutter

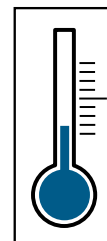

NEOPREN
empfohlen
bis -25°C

TRACKER

10

Neu

seitlicher
Reißverschluss

Ausziehhilfe

griffige
Sohle

Hosenträger und Gürtel

1 extra starkes Gummiband

Clips extra lang

87621 3 cm breit € 15,90

2 mit Lederschlaufen*

Länge verstellbar

87622 3,5 cm breit € 24,-

3 Motiv BOCK

87624 3 cm breit € 17,-

4 Motiv ENTE

87643 3 cm breit € 17,-

5 mit Lederverstärkung*

und Metallemblem, 36 mm breit

87640 Motiv Hirsch € 29,-

87641 Motiv Gams

87642 Motiv Sau

6 Herrengürtel KLASSIK*

Bundweite:

87658.001 85-100 cm € 39,90

87658.002 105-120 cm € 41,-

7 Jagdgürtel JAGDHUND*

Bundweite:

87659.001 85-100 cm € 45,-

87659.002 105-120 cm € 48,-

8 Jagdgürtel HIRSCH*

Bundweite:

87654.001 85-100 cm € 41,-

87654.002 105-120 cm € 43

9 Jagdgürtel KEILER*

Bundweite:

87651.001 85-100 cm € 46,90

87651.002 105-120 cm € 48,-

10 Jagdgürtel JAGDHORN*

Bundweite:

87655.001 85-100 cm € 45,-

87655.002 105-120 cm € 49,-

1

2

3

4



5

Alle Gürtel aus 4 cm breitem, antik braunem Büffelkernleder mit massiver Bronzeschließe. Einfaches Kürzen auf individuelle Länge.

6



7



8

9

10

MEINDL

Schuhe



Schuhmachertradition seit über 335 Jahren im Chiemgau. Ein familiengeführtes Unternehmen der 11. Generation



11

12

11 NEBRASKA Mid GTX®

Multifunktionaler Wander- und Pirschstiefel, herausnehmbares Air Active® Fußbett. Gewicht: 480 g

Obermaterial: Nubukleder / Velourleder*; Futter: GORE-TEX®; Fußbett: AIR-ACTIVE®; Sohle: Meindl Magic Light Trail

86453 41 (041) - 47 (047) € 179,90

12 NEBRASKA Lady Mid GTX®

Dieser Schuh bietet auch schmalen Füßen besten Halt. Keine Druckstellen oder Blasen, sehr gute Seitenstabilität. Gewicht: 410 g

Obermaterial: Nubukleder / Velourleder*; Futter: GORE-TEX®; Fußbett: AIR-ACTIVE®; Sohle: Meindl Magic Light Trail

86454 37 (037) - 42 (042) € 179,90



3

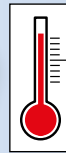

1

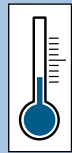

TERMO ORIGINAL 2.0

Empfohlen für Temperaturen von -40°C bis +5°C

Das Geheimnis von Termo Original liegt in der einzigartigen Konstruktion des Gewebes: Innenliegende, gestrickte Luftkanäle sorgen für eine natürliche Wärmeisolation. Die äußere Schicht besteht aus Tencel® A100 - und bietet einen um 50% höheren Feuchtigkeits-transport als Baumwolle.

Material: 70% Polypropylen, 24% Lyocell (Tencel® A100), 6% Polyamid

1 Troyer mit Tencel®

Die elegante Waffel-Strickart macht aus einem Unterwäsche Teil einen Pullover. Nur 240 g schwer.

87009 XS (003) - 3XL (009) € 74,-

2 Lange Unterhose mit Tencel®

Angepasste Beinverengung für Gummistiefel, Flachnähte.

87010 XS (003) - 3XL (009) € 59,-



TERMO LIGHT 2.0

Empfohlen für wechselnde Temperaturen, tragbar das ganze Jahr.

Aus leichtem, 2-lagigen Gewebe mit Tencel® und Polypropylen.

Außen: Lyocell (Tencel® A100); Innen: Polypropylen

3 T-Shirt Kurzarm mit Tencel®

Das glatte, hochglänzende Shirt kann als Unterwäsche oder als normales T-Shirt getragen werden, absolut atmungsaktiv, feuchtigkeitsbindend. Nur 170 g schwer.

87011 XS (003) - 2XL (008) € 39,-



TENCEL®

Tencel® hergestellt in Österreich aus Eukalyptusholz aus Plantagen, welche landwirtschaftlich nicht genutzt werden können. Frei von Genmanipulation, Düngung und künstlicher Bewässerung. ➔ Umweltpreis 2000

Tencel® :

- kühlt bei Wärme - wärmt bei Kälte
- nimmt 50% mehr Feuchtigkeit auf als Baumwolle
- ist resistent gegen Bakterien und Gerüche
- bleibt faltenfrei

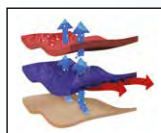

Einzigartige Konstruktion mit wärmeisolierenden Luftkanälen.

4 AKAH Nierenwärmer

mit Webpelzfutter und Tasche für Körperwärmer Schützt die empfindliche Nierenpartie bei Eiseskälte und Wind. Auf der Körperseite wahlweise mit angenehmen Webpelzfutter. Mit 5 cm breitem Klettverschluss, daher passend für alle Bundweiten:

- Gr. 1 + max. 6 cm Dehnung
- Gr. 2 + max. 12 cm Dehnung

67811.000 Gr. 1: 86-106 cm € 44,95

67811.001 Gr. 2: 102-127 cm € 44,95

4



GRABBER
ULTRA
WOLLE

Neu

5 DAWN 2.0 Faserpelzjacke

Faserpelzjacke der Extraklasse mit Membrane. 2 enorm tiefe Reißverschlussaschen vorne (da passt die Hand bis über den Puls rein), Reißverschluss-Napoleonentasche links, 2 tiefe Innentaschen, 2-Wege-Reißverschluss mit Windfang vorne, gesteppter Schulterbereich, hochschließender Wärmekragen, Innenfutter Premium-Fleece.

Dieses neue Shooterking Modell hat das Zeug, der Bestseller 2021 zu werden!

Oberstoff: 100% Polyester; Besätze: 65% Polyester, 35% Baumwolle (Super Canvas); Futter: 100% Polyester; Shootex® Membrane: 100% Polyurethan-Membrane (PU) *

81137 S (004) - 5XL (011) ab € 119,90



5



ShooterKing®

FLEXOTHANE



FLEXOTHANE



1



2



Regenbekleidung

1 SICHERHEITSJACKE

Die Flexothane® Sicherheitsjacke bietet mehr Sicherheit bei der Treibjagd. Exklusiv nur bei AKAH erhältlich.

Kapuze im Kragen, verstellbare Ärmelweite, 2 Außentaschen, Rückenventilation, verlängerter Rücken mit Regenrinne, atmungsaktiv, wasserdichte Nähte, ungefütert.

Farbe: khaki/orange

Oberstoff: 100% Polyamid mit PU Beschichtung: $\pm 180 \text{ g/m}^2$

89159 S (004) - 5XL (011) ab € 129,-

2 FOREST Beinlinge

Ein spezifischer Schutz in der Baleno Flexothane®-Kollektion. Die Forest-Beinlinge verfügen über einen elastischen Bund mit Schnalle und eine Öffnung vorne, hinten und an der Seite für den schnellen Zugriff auf Ihre Taschen. Farbe: khaki

Oberstoff: 100% Polyamid mit PU Beschichtung: $\pm 180 \text{ g/m}^2$

89154 XS (003) - 4XL (010) ab € 54,95



3

3 KALAP Hut

verfügt über 2 Belüftungs-Ösen, Farbe: khaki

Oberstoff: 100% Polyamid mit PU Beschichtung: $\pm 180 \text{ g/m}^2$

89157 S (004) - 2XL (008) € 29,95



4

FLEXOTHANE

FLEXOTHANE®

Flexothane® ist ein technischer, chlorfreier Stoff, der Ihnen einen ausgezeichneten Schutz bietet. Die Polyurethanbeschichtung auf einem Strickgewirk macht Flexothane®: wasser- und winddicht, atmungsaktiv, bequem, geräuscharm, 150% elastisch, geschmeidig (auch bei extremer Kälte), hoch reißfest, langlebig maschinenwaschbar, resistent gegen Bakterien und Schimmel.

atmungsaktiv



150% Stretch



wasserdicht



winddicht



4 OURAGAN Poncho

Dieser Flexothane® Poncho schützt Sie an regnerischen Tagen und gibt Ihnen die Möglichkeit, Ihre Lieblingsaktivität im Freien zu genießen. Der Ouragan-Poncho hat eine verstellbare, feste Kapuze und einen Frontverschluss mit Druckknöpfen. Farbe: khaki

Oberstoff: 100% Polyamid mit PU Beschichtung: $\pm 180 \text{ g/m}^2$

Größen: S/M - 2XL/3XL

89155 (004) - (008)

€ 84,95



5

FLEXOTHANE



6

FLEXOTHANE

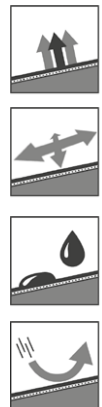

7



Treiberhose



8

8 AKAH Beinlinge

Seit Jahrzehnten bewährt. Gummibänder zum Anknöpfen, verstellbar.

Material: Nylon, innen PVC beschichtet

87860 Einheitsgröße € 32,90

5 ARRAS Regenjacke

mit Mesh-Futter, verdeckter Kapuze im Kragen, 2 aufgesetzten Vordertaschen (Ultraschall aufgeschweißt, mit Druckknopfpatte), Reißverschluss unter Patte, 2 aufgesetzten Taschen mit Druckknopfpatte, Raglanärmeln, elastischen Bündchen, Unterarmbelüftung. In Kombination mit der Cartouche-Überziehhose hat sich dieser Regenanzug als ideal erwiesen! Rückenlänge: 85 cm, Farbe: khaki

Oberstoff: 100% Polyamid mit PU Beschichtung: ± 180 g/m²
89150 XS (003) - 4XL (010) ab € 99,95

6 CARTOUCHE Überzieh-Regenhose

Die perfekte Wahl für alle Outdoor-Aktivitäten. Elastischer Bund mit Schnalle für optimalen Komfort, verdeckter Vorderschlitz mit Reißverschluss, aufgesetzte, ultraschallverschweißte Tasche mit Druckknopfverschluss rechts, verstellbare Beine mit Reiß- und Klettverschluss unter Patte, Farbe: khaki

Oberstoff: 100% Polyamid mit PU Beschichtung: ± 180 g/m²
89151 XS (003) - 4XL (010) ab € 64,95

7 HELSINKI Regenmantel

Stehkragen, abnehmbare Kapuze mit Kordelzug, Reißverschluss unter Patte, 2 aufgesetzte Taschen mit Druckknopfpatte, Unterarmbelüftung, Ärmelverengung mit Druckknöpfen und Rückenzwickel. Der Mantel in voller Länge deckt Ihre Gummistiefel ab. Rückenlänge: 130 cm, Farbe: khaki

Oberstoff: 100% Polyamid mit PU Beschichtung: ± 180 g/m²
89153 XS (003) - 4XL (010) ab € 99,95

PARCOURS® 2 Vario

➔ Der praktische Stiefel mit der Einstiegfalte
Bequem durch verstellbare Wadenweite, schnell trocknendes 100% Polyesterfutter mit Sanitized® Behandlung (antibakterielle Eigenschaften).

Gummistiefel € 160,-



khaki
86545

braun
86544

grün
86543

Größen:
khaki 36 (036) - 48 (048)
braun 36 (036) - 48 (048)
grün: 36 (036) - 50 (050)

PARCOURS® 2 Jersey

➔ Der zuverlässige, schlichte Stiefel
Schnell trocknendes, Jerseyfutter (100% Polyester) mit Sanitized® Behandlung (antibakterielle Eigenschaften).

Gummistiefel € 140,-



khaki
86542

braun
86541

grün
86540

Dämpfungsschicht

Erstes Dämpfungssystem für einen Gummistiefel - Gehen wie mit einem Wanderschuh!

In Frankreich gefertigter Stiefel aus Naturkautschuk.



Dreilagige, ermüdungsfreie Gummisohle:

Dämpfungскеil ➤
Trittfederung mit Energierückgabe

Zwischensohle ➤
Laufkomfort und Stabilität

Laufsohle ➤
hohe Abriebfestigkeit

360° Gripstollenprofil ➤
Bodenhaftung und Energieerhalt



Größen:
khaki 36 (036) - 50 (050)
braun 36 (036) - 48 (048)
grün: 36 (036) - 48 (048)

AIGLE

PARCOURS® der legendäre beste Gummistiefel

DEPUIS 1853



mit 4,5 mm Neoprenfutter



BEST SELLER

- FABRICATION EN FRANCE
-
-
-
-
-

PARCOURS® 2 ISO

➔ warm bis -20°
Der Stiefel der Superlative!
Bereits heute eine Legende!

Gummistiefel € 215,-
Größe: 36 (036) - 50 (050)

khaki
86548

braun
86547

grün
86546



- FABRICATION EN FRANCE
-
-
-
-
-

	dämpfende Sohle		griffige Sohle		verstellbare Wadenweite		breite Fußform
	Kälteschutz		schnell trocknend		Temperaturregelung		Leder-Innenfutter



AIGLE Accessories

1 SWIPOL Stiefelspray

Wichtiger Tipp: SWIPOL schützt Ihren Naturkautschuk-Stiefel. UV-Alterung wird extrem verlangsamt. Schmutz haftet nicht mehr so schnell! So viel Pflege sind Sie Ihrem hochwertigen Stiefel schuldig.

86520 200 ml (100 ml = € 5,00) € 10,-

2 AIGLE Stieftasche

86524 braun € 29,-

3 AIGLE Stiefelknecht

86522 aus Holz € 20,-



PARCOURS® 2 ISO Open

➔ Für höchsten Komfort
4,5 mm Neoprenfutter und langer Reißverschluss zum bequemen An- und Ausziehen.
Mit wasserdichtem Balg.

86553 € 229,-
Größe: 40 (040) - 50 (050)

AIGLE der Spezialist für gesundes Gehen

AIGLE

DEPUIS 1853



MID

1

HIGH

1 ALTAVIO MID GTX & HIGH GTX

Der ideale wasserdichte und langlebige Wanderschuh mit Gore-Tex®

Dank seiner tiefen Vibram®-Profilgummisohle speziell für den Einsatz auf unwegsamem Gelände. Komfort und Unterstützung für das Sprunggelenk, wasserabweisendes Spaltleder, Ortholite® Innensohle.

Obermaterial: wasserabweisendes Spaltleder. Membrane: Gore-Tex®. Innensohle: anatomisch, Polyester auf Ortholite®-Polyurethanschaum. Steinschlagschutz vorn und hinten: Kunststoff. Außensohle: Vibram® Gummisohle

Altavio Mid GTX

86066 39 (039) - 48 (048) € 170,-

Altavio High GTX mit hohem Schaft

86067 39 (039) - 48 (048) € 185,-



MTD

MTD Die mikroporöse Membran ist langanhaltend wasserundurchlässig und atmungsaktiv. Feuchtigkeit wird nach außen transportiert und die Füße bleiben trocken.

2 LAFORSE MTD

Ein Stiefel für Jagd und andere Outdoor-Aktivitäten bei jedem Wetter.

Die MTD® Membran sorgt für trockene Füße und lässt Schweiß verdunsten. **Unübertroffen in Preis und Qualität!** Steinschlagschutz, anatomische Einlegesohle mit einer Filzschicht, stoßdämpfende Gummi-Außensohle

Obermaterial: Vollrindleder und Polyamid. Membrane: MTD®. Innensohle: anatomisch, Polyamid über Filz. Außensohle: thermoplastisches Gummi

86064 39 (039) - 46 (046) € 100,-



MTD



3

3 PLUNTO Halbschuh

Bewährte Aigle Passform, wasserdichte Membrane, herausnehmbare Aigle Einlegesohle, selbstreinigende Fußsohle federleicht

Obermaterial: 85% Spaltleder, 15% Polyester; Membrane: Polyester (Gore-Tex®); Innenfutter: Polyamid; Innensohle: Polyester auf Ortholite®-Polyurethanschaum; Außensohle: Gummisohle

86080 39 (039) - 46 (046) € 85,-



4

4 MOOVEN Halbschuh Damen

Gore-Tex®, Vibram®: Sohle auf jedem Gelände grifffest, **Ortholite®:** absorbiert Schweiß, belüftet den Fuß ringsum, herausnehmbar und waschbar. Verstärkte Ferse, Zehenschutz und gepolsterter Zunge.

Schaft: Spaltleder und Polyamid; Gestepte Schuhzunge mit Zwickeln; Membran: Gore-Tex®; Innensohle: Anatomisch geformtes Polyester auf Ortholite® Polyurethanschaum; Steinschutz vorne und hinten: Synthetik; Zwischensohle: Komprimiertes, formgelegenes EVA (Ethylvinylacetat); Laufsohle: Vibram®-Kautschuk

86075 35 (035) - 41 (041) € 149,-



BALLISTOL

ES WIRKT.

Pluvonin Imprägnierspray

Bietet eine extrem wasser- und schmutzabweisende ABERL-Beschichtung für alle Natur- und Kunstfasern sowie Leder.

86945 500 ml € 9,81
(1l = € 19,00)

Gefahr. Enthält 2-Methylpentan. Extrem entzündbares Aerosol. Behälter steht unter Druck; Kann bei Erwärmung bersten. Verursacht Hautreizungen. Kann die Atemwege reizen. Kann Schläfrigkeit und Benommenheit verursachen. Giftig für Wasserorganismen, mit langfristiger Wirkung.



Wild und Hund



PAREY | GO
ABENTEUER JAGEN & ANGELN

24 Ausgaben

Jede Woche neue Filme auf PareyGo

20 € Pareyshop Gutscheine



NUR 125,00 €

Für 1 Jahr. Danach jederzeit kündbar!

Jetzt bestellen: www.wildundhund.de/classic

kundencenter@paulparey.de Tel: +49(0)2604/978-888

Lahoux Optics



Lahoux DigiClip

Digitales Nachtsichtvorsatzgerät

- Die **Lahoux DigiClips** gehören zu den kleinsten und leichtesten digitalen Nachtsichtvorsatzgeräten weltweit.
- Der Sony Sensor ermöglicht im Einsatz bei Nacht auf große Reichweiten ein kontrastreiches, stabiles und klares Bild, welches auf einem 1280×960 HD Display abgebildet wird.
- Die Geräte sind robust, schussfest, präzise und wiederholgenau.
- Das **Lahoux DigiClip**, eine budgetfreundliche Lösung.
- Das **Lahoux DigiClip Pro**, für Anwender, die ein noch besseres Bild und mehr Abstand bei Nacht wünschen.



Lahoux Optics GmbH | Wigandstaler Straße 23 | 13086 Berlin, Deutschland | Tel: +49 163 914 1308 | info@lahouxoptics.de | www.lahouxoptics.de

Gerne zeigt oder besorgt Ihnen Ihr Fachhändler die Artikel des vorliegenden AKAH-Kataloges.
Schutzgebühr: € 4,-

Ihr Fachhändler

Die Lieferung der abgebildeten Artikel erfolgt ausschließlich über den guten Fachhandel.

Prospekte und nähere Fachinformationen erhalten Sie über unser Stammhaus:

AKAH - Albrecht Kind GmbH

51617 Gummersbach • Postfach 31 02 83 • Hermann-Kind-Straße 18-20
Fax: 02261 / 73 540 • Tel.: 02261 / 705-0 • Email: info@akah.de • Internet: www.akah.de